

A photograph of a modern outdoor swimming pool. The pool is rectangular and filled with clear blue water. It is surrounded by a light-colored wooden deck. In the background, there is a wooden building with large windows and a hammock strung between two posts. To the right, there is a hot tub with a blue and white inflatable cover. On the left, there are several potted plants in large, light-colored containers. The overall scene is bright and sunny, suggesting a warm day.

SYSTEMPOOLS IN RECHTECKIGER FORM

Die gerade Linienführung kombiniert mit ein paar technischen Highlights ist man aus Hochglanzmagazinen gewohnt. Aber es geht längst nicht mehr nur darum, sich an heißen Sommertagen abzukühlen, denn neben der Ästhetik kann der richtige Pool auch Energie sparen und somit die Betriebskosten erheblich senken. Daher erfreut sich der Beckenbau mit Isolierschalsteinen immer größerer Beliebtheit. Nicht nur die einfache und schnelle Montage der leichten Systembausteine und die Vielfalt an Folienauskleidungen überzeugen, sondern auch optimale Isolierung der Wärmeenergie sprechen für sich.

Ein TRENDSTONE Systembaubecken ist kein Pool von der Stange. Durch die modulare Bauweise können Sie den Pool ganz einfach an die örtlichen Gegebenheiten oder Ihren Vorstellungen entsprechend anpassen. Passt ein Standardmaß wie beispielsweise 8x4m nicht in Ihren Garten, dann bauen Sie einfach einen 8x3m Pool. Oder Sie sind auf der Suche nach einem großen, rechteckigen Tauchbecken für Ihre Saunagänge? Auch kein Problem. Mit den TRENDSTONE Isolierschalsteinen haben Sie es in der Hand.

Alle TRENDSTONE Systembaubecken werden nach hohen Qualitätsstandards gefertigt. Die Schalsteine verfügen über ein Nut- und Federsystem, welches einfach miteinander verbunden wird. Die Stirnseiten werden mit den mitgelieferten Endeinschüben geschlossen und können ganz einfach mit Beton verfüllt werden.

POOLRANDSTEINE

01

POOLABDECKUNG

EINBAUTEILE

TREPPEN, LEITEN
UND SITZBANK ELEMENTEN

POOLFOLIEN

TECHNIK ZUBEHÖR

TRENDSTONE Systempool

Dein individueller
TRENDSTONE
Systempool

Das luxuriöse „Do it yourself“ Konzept
mit dem cleveren Styropor-Schalstein

SYSTEMBAUSTEINE

SYSTEMPOOLS



- | | | |
|---|---|--|
| 1. SYSTEMBAUSTEINE mit Nut- und Federsystem, Qualitätsstufe EPS 30/40 | 6. POOLFOLIE Verschiedene Farben | 12. GRANIT POOLRANDSTEINE in der Farbe Anthrazit/Grau mit rutschhemmender Oberfläche |
| 2. TREPPEN Ecktreppen: Smaragd, Smart, Oblique, Variopfit. Treppen über die gesamte Beckenbreite, Variopfit Sondermodell mit Sitzbank | 7. EINBAUTEILE SET mit einem Breitmaulskimmer und zwei Einlaufdüsen inkl. | 13. SICHERHEITS-ROLLSCHUTZABDECKUNG entsprechend der französischen Sicherheitsnorm NF P 90-308, Farbe: Grau, Blau, Grün, Beige, belastbar bis 100 kg |
| 3. BEFESTIGUNGSLEISTE | 8. FILTERANLAGE MIT POOLPUMPE | 14. ARMIERUNGSEISEN |
| 4. SCHUTZVLIES | 9. POOLHEIZUNG Full-Inverter WÄRMEPUMPE | 15. KIES-HINTERFÜLLUNG |
| 5. NOPPENBAHN | 10. POOLROBOTER | 16. BODENPLATTE |
| | 11. BELEUCHTUNG | |

WICHTIGER HINWEIS:

Dieser Pooltyp für den kompletten Erdeinbau und zum Aufstellen geeignet, sofern hier die Typenstatik berücksichtigt wird. Das angegebene Maß ist das Innenmaß/Wassermaß. (Länge x Breite x Tiefe) Außenmaße = Innenmaß + 50 cm. Am einfachsten ist die Montage mit mindestens zwei Personen. Die effektive Wassertiefe beträgt Poolhöhe abzüglich ca. 14 cm. Bei Verwendung einer Seaviewskimmer nur 7cm. Wasserdichtheit/Klasse: WO. EN 16582-1 / EN 16582-3. Bitte beachten Sie zudem die Hinweise auf Seite Seite 5.

01

TRENDSTONE Systempool

Dein individueller TRENDSTONE Systempool

DIE WICHTIGSTEN VORTEILE

- verschiedene Poolgrößen
- bauen Sie in Eigenregie oder überlassen Sie es Ihrem qualifizierten Schwimmbadfachhändler
- geringer Aufwand bei der Beckenmontage
- einfache Montage der Einbauteile
- Schneidemarken alle 25cm auf der Rückseite sowie oben und unten erleichtern das Kürzen der Steine bei Bedarf
- kein Verputzen der Innenwände nötig
- individuell erweiterbar durch Poolzubehör wie: Poolabdeckungen, Poolpumpe, Frequenzwandler, Wärmepumpe, Poolroboter und vielem mehr

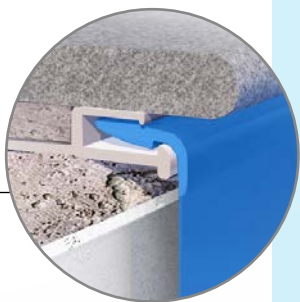
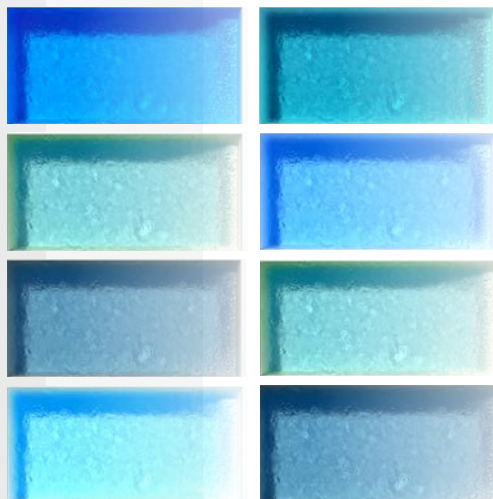
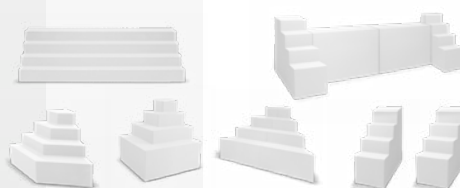

SYSTEMPOOLS Systembausteine

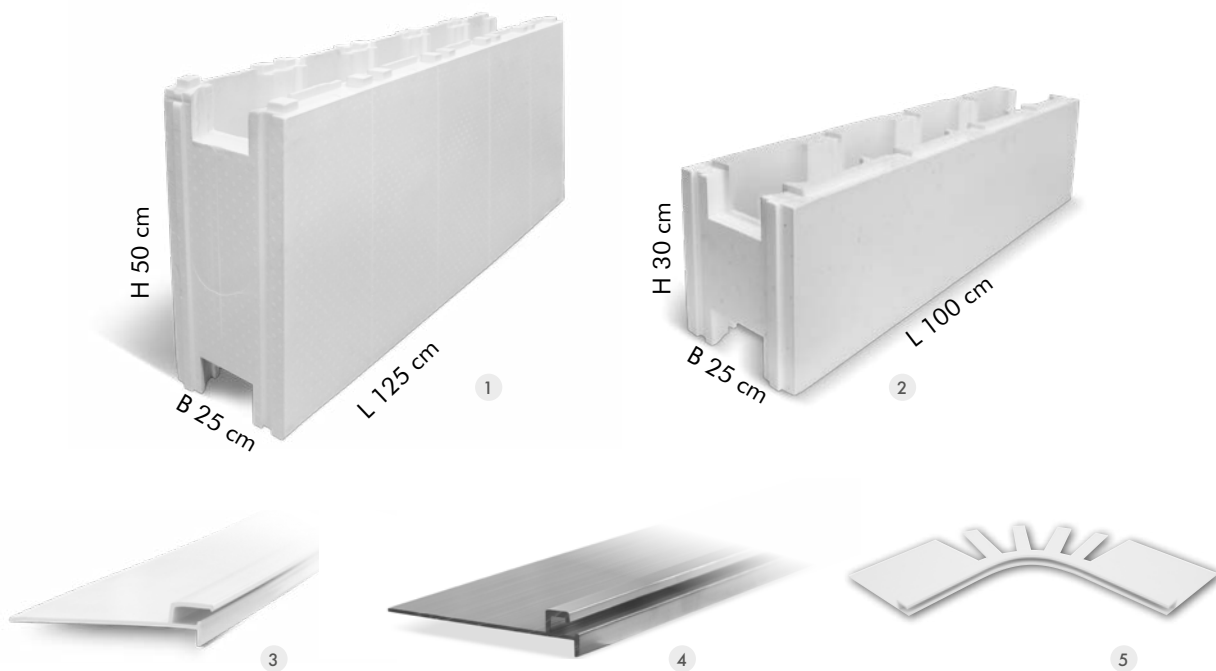

Einzelsteine

Art-Nr.	Artikelbezeichnung	Preis
18500-sp	TrendStone L Standard-Polystyrol-Stein 125 x 25 x 50 cm EPS 30 Styropor (Bild01)	44,00 €
18505-sp	TrendStone L Standard-Polystyrol-Stein 125 x 25 x 50 cm EPS 40 Styropor (Bild01)	57,00 €
18490-40-sp	Easystone Polystyrol Schalungsstein 100 x 25 x 30 cm EPS 40 Styropor (Bild02)	28,00 €



Zubehör

Art-Nr.	Artikelbezeichnung	Preis
18510	TrendStone Endeinschub EPS 30 pro Ebene 8 St	2,30 €
18075	Befestigungsleiste mit Wandschlag für Keilbiese 2 meter Stange 100 mm breit Hart PVC (Bild03)	29,60 €
18075-alu	Befestigungsleiste Aluminium 105 mm breit 2 meter Stange (Bild04)	26,80 €
18087	Einhängeprofilecke 90° gerundete EckenHart PVC (Bild05)	31,10 €
18091	Kabelbinder 1000 x 12,4 mm schwarz VPE 50 St. (Bild06) für XXL TrendStone	1,60 €
18091-880	Kabelbinder 880 x 12,4 mm schwarz VPE 50 St. (Bild06) für Easystone	1,40 €
29400-1	Klemmschnurr f. Keilprofil weiß 18,5 m Rolle (Bild07) für Becken 600x300 cm	30,90 €
29400-2	Klemmschnurr f. Keilprofil weiß 21,5 m Rolle (Bild07) für Becken 700x350 cm	36,00 €
29400-3	Klemmschnurr f. Keilprofil weiß 24,5 m Rolle (Bild07) für Becken 800x400 cm	41,00 €
18090	Nageldübel Ø 6 mm x 50 mm 100 St (Bild08)	19,70 €





Ein Stein - viele Vorteile

Die Vorteile der Systembaubecken liegen klar auf der Hand. Besonders die individuelle Montage verführt viele angehende Poolbesitzer zum Aufbau in Eigenregie. Durch das geringere Gewicht gegenüber den Betonsteinen, geht der Aufbau des Swimmingpools schnell von der Hand. Hinzu kommt, dass Sie lediglich drei TRENDSTONE Steinreihen benötigen, um eine Beckentiefe von 150cm zu erreichen. Aber auch die Verarbeitung der einzelnen Steine ist denkbar einfach. Die Ausschnitte für Skimmer, Einlaufdüsen oder Gegenstromanlagen können Sie ohne unhandliche und schwere Baumaschinen vornehmen.

Einfache Montage

TRENDSTONE Systembausteine verfügen über ein ausgeklügeltes Nut-und Federsystem, wodurch die Steine einfach, stabil und exakt verbunden werden können. Setzen Sie Stein für Stein aufeinander und verwirklichen Sie somit Ihre gewünschte Beckengröße. Für die notwendige Stabilität sorgt die ausreichend geplante Stahlarmierung, welche sich horizontal, als auch vertikal durch die Schalsteine zieht. Von Außen schützt die Drainagefolie vor Wassereindringung, sowie ein Edeltahlgewebe vor unerwünschtem Nagerbesuch. Die Poolfolie selbst gibt es in verschiedenen Farben, welche jeweils für eine andere tolle Wasserfarbe sorgen.

Hinweis: TRENDSTONE und EASYSTONE Steine können aufgrund verschiedener Aufnahmen nicht miteinander verzahnt werden!

SYSTEMPOOLS Systembausteine

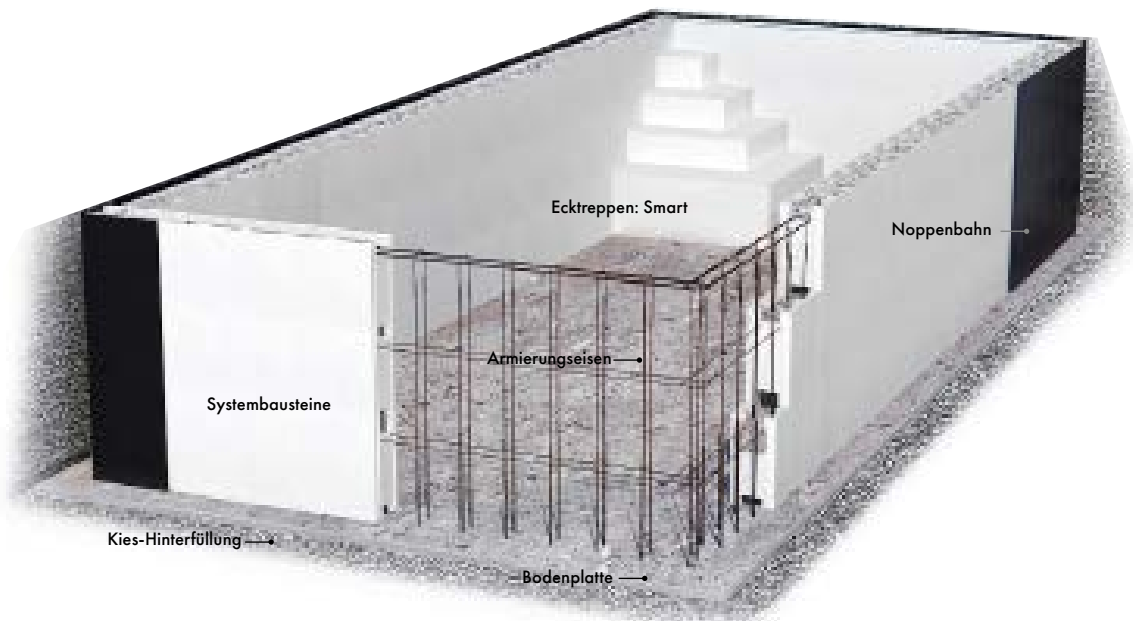

Beispiele Verlegeplan Trendstone XXL

Pool 600x300x150 cm

Steine gesamt	46
Steine ungekürzt	42
Stein-Zuschnitt auf 75cm	2
Stein-Zuschnitt auf 50cm	2
Stein-Zuschnitt auf 25cm	2

Pool 700 x 350 x150 cm

Steine gesamt	54
Steine ungekürzt	51
Stein-Zuschnitt auf 75cm	1
Stein-Zuschnitt auf 50cm	1
Stein-Zuschnitt auf 25cm	1

Pool 800 x 400 x150 cm

Steine gesamt	60
Steine ungekürzt	54
Stein-Zuschnitt auf 75cm	6
Stein-Zuschnitt auf 50cm	6
Stein-Zuschnitt auf 25cm	0

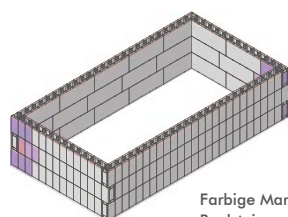

Farbige Markierung:
Poolstein gekürzt

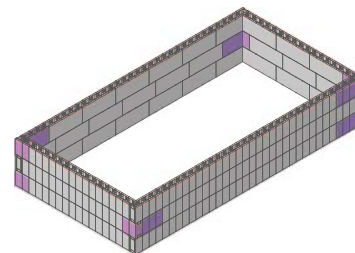
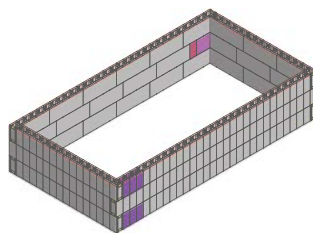

WICHTIGER HINWEIS:

Dieser Pooltyp für den kompletten Erdbau und zum Aufstellen geeignet, sofern hier die Typenstatik berücksichtigt wird. Das angegebene Maß ist das Innenmaß/Wassermaß. (Länge x Breite x Tiefe) Außenmaße = Innenmaß + 50 cm. Am einfachsten ist die Montage mit mindestens zwei Personen. Die effektive Wassertiefe beträgt Poolhöhe abzüglich ca. 14 cm. Bei Verwendung einer Seaviewskimmer nur 7cm. Wasserdichtheit/Klasse: WO. EN 16582-1 / EN 16582-3. Bitte beachten Sie zudem die Hinweise auf Seite 5.



EASY CHANGE PROFIL



Poolfolie mit Keilbiese P3

- Befestigungsprofil, Hart PVC
EASY CHANGE System für
optimiertes Tauschen der Poolfolie
UV-stabilisiert, Farbe Weiß
Kederband
- Poolfolie mit Keilbiese P3
UV-stabilisiert
gegen Pilzbefall vorbehandelt
Farbe Blau, Sand, Hellgrau, Weiß
Stärke 0,8 mm (Bitte separat bestellen)
- Seitenwand- und
Bodenschutzvlies aus Polyester- und Polypropylen,
sowie Kunststofffaser
verrottungsfest, thermisch verfestigt
inkl. Doppelseitige Klebeband und
Sprühflasche mit Desinfektionsmittel
- Systembausteine mit Nut- und Federsystem
Material EPS
Rohdichte 30 oder 40 g/L
Maße Easystone L 100 x B 25 x H 30 cm
Maße Trendstone L 125 x B 25 x H 50 cm

Systempools MIT EASY CHANGE PROFIL zum einfachen Einhängen der Poolfolie

Art-Nr.	Pool Größe in cm L x B x T	Inhalt m ³	Systembausteine Easystone L 100 x B 25 x H 30 cm Rodichte 40 g/L	Systembausteine Trendstone L 125 x B 25 x H 50 cm		Befestigungsprofil EASY CHANGE aus Kunststoff	Seitenwand- und Bodenschutzvlies inkl. Doppelseitige Klebeband	Sprühflasche mit Desinfek- tionsmittel 1 Stück	Preis
				Rodichte 30 g/L	Rodichte 40 g/L				
19319-40	500 x 300 x 150	ca. 22	✓	—	—	✓	✓	✓	2.823,00 €
19320-40	600 x 300 x 150	ca. 27	✓	—	—	✓	✓	✓	3.294,00 €
19325-40	700 x 350 x 150	ca. 36	✓	—	—	✓	✓	✓	3.816,00 €
19330-40	800 x 400 x 150	ca. 48	✓	—	—	✓	✓	✓	4.363,00 €
19295-30	500 x 300 x 150	ca. 22	—	✓	—	✓	✓	✓	2.436,00 €
19300-30	600 x 300 x 150	ca. 27	—	✓	—	✓	✓	✓	2.707,00 €
19305-30	700 x 350 x 150	ca. 36	—	✓	—	✓	✓	✓	3.119,00 €
19310-30	800 x 400 x 150	ca. 48	—	✓	—	✓	✓	✓	3.557,00 €
19295-40	500 x 300 x 150	ca. 22	—	—	✓	✓	✓	✓	2.956,00 €
19300-40	600 x 300 x 150	ca. 27	—	—	✓	✓	✓	✓	3.284,00 €
19305-40	700 x 350 x 150	ca. 36	—	—	✓	✓	✓	✓	3.791,00 €
19310-40	800 x 400 x 150	ca. 48	—	—	✓	✓	✓	✓	4.318,00 €



 Poolfolie Bitte separat bestellen. Ab Seite 49

SYSTEMPOOLS Treppen

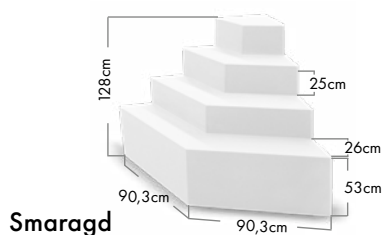
ECKTREPPEN

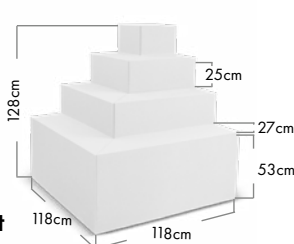

Smaragd



Smart

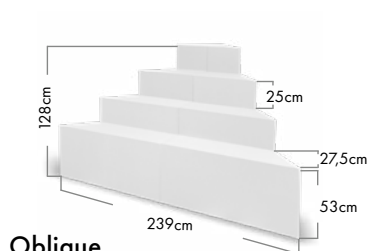

Oblique

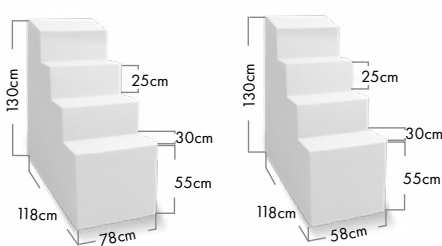

Variofit

Ihre Vorteile

- keine Beschädigung der Poolwände und des Bodens durch die Montage
- Poolabdeckungen ohne Sonderausschnitte für Treppe / Leiter möglich
- keine Farbabweichungen durch unterschiedliche Materialien
- ideal für Wasseraufbereitung durch Salzelektrolyse
- verschiedene Möglichkeiten einer Ecktreppe werten Ihren Pool optisch auf
- je nach Typ ist auch eine mögliche Sitzbank optional kombinierbar

Die Polystyrol Ecktreppe hat einen entscheidenden Vorteil: Sie wird im Rohbauzustand des Pools an der Innenwand ins Becken gestellt und mit der Beckenwand und dem Boden verklebt. Nach einer Trocknungszeit von ca. 48 Stunden wird die speziell nach Ihren Wünschen angefertigte Poolfolie über die Treppe gelegt und anschließend im gesamten Becken verteilt eingehängt. Die Folienauskleidung wird passgenau angefertigt und schmiegt sich eng an die Treppanlage, wie auch die Poolwände und den Boden.

Tip:

Verwenden Sie unsere neue gewebeverstärkt CGT Alkor Poolfolie von Folienpool.de und das Anbringen von Folienwinkeln fällt weg. Der Kontaktkleber wird aufgetragen und die Folie direkt aufgeklebt und verschweißt.



	Art-Nr.	Bezeichnung	Preis
	21580-KB	TrendStone Ecktreppe SMART 118 x 118 cm H 128 cm 4-stufig für Beckentiefe 150cm Polystyrol Kunststoffbeschichtung	1.991,00 €
	21582-KB	TrendStone Ecktreppe SMARAGD 118 x 118 cm H 128 cm 4-stufig für Beckentiefe 150cm Polystyrol Kunststoffbeschichtung	1.897,00 €
	21584-KB	TrendStone Ecktreppe OBLIQUE 169 x 169 cm H 128 cm 4-stufig für Beckentiefe 150cm Polystyrol Kunststoffbeschichtung	2.117,00 €
	21585-KB	TrendStone Ecktreppe Variofit 118 x 78 cm H 130 cm 4-stufig für Beckentiefe 150cm Polystyrol Kunststoffbeschichtung	1.361,00 €
Position LINKS	21686-KB	TrendStone Ecktreppe Variofit 118 x 58 cm H 130 cm 4-stufig für Beckentiefe 150cm Polystyrol Kunststoffbeschichtung	1.179,00 €
	21686-KB	TrendStone Ecktreppe Variofit 118 x 58 cm H 130 cm 4-stufig für Beckentiefe 150cm Polystyrol Kunststoffbeschichtung	1.179,00 €
Position RECHTS	21590-KB	TrendStone Seitenblende für Treppe Variofit	121,00 €
	78205	Elastischer Konstruktionskleber für Polystyrolunterbautreppen	22,60 €

TREPPEN ÜBER DIE GESAMTE BECKENBREITE AUS EASYSTONE STEINEN



Den besonders luxuriösen Einstieg in Ihren Pool bieten unsere Treppen, die sich über die gesamte Breite Ihres Pools ziehen. Diese sind für eine Breite von 3m, 3,5m oder 4m bestens geeignet und werden wie die Wände Ihres Pools gebaut. Sie brauchen also nichts anders machen als vorher auch. Nach der Trocknungszeit des Unterbaus kann über die speziell angefertigte Poolfolie über die Treppe gelegt werden. Auch die geraden Treppen sind für eine Pooltiefe von 150cm ausgelegt.



Art-Nr.	Bezeichnung	Preis
21700	Gerade Treppe über die kpl. Beckenbreite für Beckentiefe 150 cm 300 cm Breite	885,00 €
21705	Gerade Treppe über die kpl. Beckenbreite für Beckentiefe 150 cm 350 cm Breite	1.033,00 €
21710	Gerade Treppe über die kpl. Beckenbreite für Beckentiefe 150 cm 400 cm Breite	1.180,00 €
21715	Gerade Treppe über die kpl. Beckenbreite für Beckentiefe 150 cm 500 cm Breite	1.475,00 €

Preis Beispiel: Rechteckbecken 700x350x150 cm EPS40 mit Smaragd Treppe und Innenhülle

Art-Nr.	Artikelbezeichnung	Preis
19305-40	TrendStone Rechteckpool 700 x 350 x 150 cm EPS 40 ohne Innenhülle	4.257,70 €
21582-KB	TrendStone Ecktreppe SMARAGD 118 x 118 cm H 128 cm 4-stufig für Beckentiefe 150cm Polystyrol Kunststoffbeschichtung	
28705-T-hellgrau	Innenhülle TRENDLINER KB Rechteckb. 700 x 350 x 150 cm 0,8 mm hellgrau für Treppe Smaragd links	
19181-w	Einbauteile Set Breitmaulskimmer und 2 Einlaufdüsen mit Mauerdurchführung weiß	
32262-BT12	Sandfilteranlage Trend Side Ø 500 mm Speck Badu Top 12 Filterpalette	
35800	Trend Pool Filter-Quarzsand 25 Kg Körnung 0,4 - 0,8 mm	



TRENDSTONE SITZBANKEINHEIT

Wählen Sie zur Ecktreppe Variofit einfach eine ergänzende Sitzbank aus und erweitern Sie so Ihre Sitzmöglichkeiten. Sie entscheiden, ob Sie eine breitere Stufe, eine zusätzliche Ecke oder eine Sitzmöglichkeit über die gesamte Beckenbreite (bis max. 400 cm) haben möchten. Dies ermöglicht freie Gestaltungsmöglichkeiten Ihrer Sitzbank.

TRENDSTONE SITZBANKEINHEIT

01

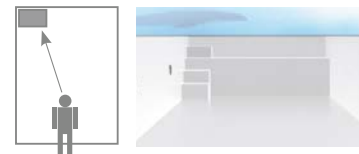
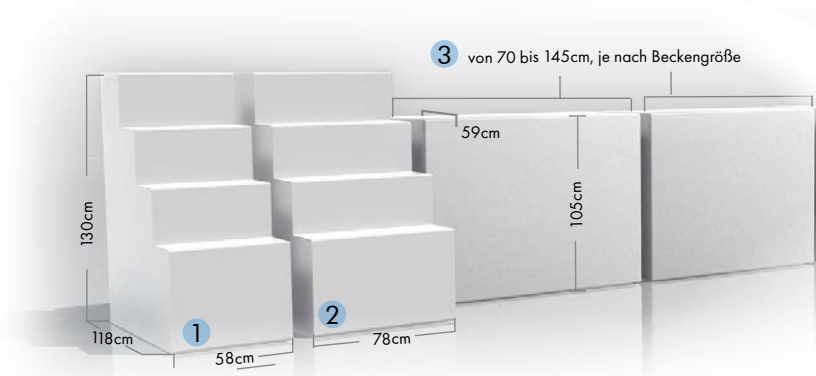

Mit Ecktreppe Variofit LINKS*



Mit Ecktreppe Variofit RECHTS*

TrendStone Sitzbankeinheit Set

Art-Nr.	Beckenbreite	Bezeichnung	Preis
Mit Ecktreppe Variofit 118 x 58 cm*			
21686-KB 1		TrendStone Ecktreppe Variofit 118 x 58 cm H 130 cm 4-stufig für Beckentiefe 150cm Polystyrol Kunststoffbeschichtung	1.179,00 €
21595-KB 3	300 cm	TrendStone Sitzbankeinheit für Variofit 58 cm Länge 240 cm 2 teilig für 3 m Beckeninnenbreite	2.023,00 €
21596-KB 3	350 cm	TrendStone Sitzbankeinheit für Variofit 58 cm Länge 290 cm 2 teilig für 3,5 m Beckeninnenbreite	2.605,00 €
21597-KB 3	400 cm	TrendStone Sitzbankeinheit für Variofit 58 cm Länge 340 cm 3 teilig für 4 m Beckeninnenbreite	2.810,00 €
Mit Ecktreppe Variofit 118 x 78 cm*			
21585-KB 2		TrendStone Ecktreppe Variofit 118 x 78 cm H 130 cm 4-stufig für Beckentiefe 150cm Polystyrol Kunststoffbeschichtung	1.361,00 €
21598-KB 3	300 cm	TrendStone Sitzbankeinheit für Variofit 78 cm Länge 220 cm 2 teilig für 3 m Beckeninnenbreite	1.944,00 €
21599-KB 3	350 cm	TrendStone Sitzbankeinheit für Variofit 78 cm Länge 270 cm 2 teilig für 3,5 m Beckeninnenbreite	2.511,00 €
21600-KB 3	400 cm	TrendStone Sitzbankeinheit für Variofit 78 cm Länge 320 cm 3 teilig für 4 m Beckeninnenbreite	2.715,00 €

TrendStone Sitzbankeinheit Einzel

Art-Nr.	Bezeichnung	Preis
21587-KB 3	TrendStone Sitzbankeinheit 70 x 59 cm H 105 cm zu Ecktreppe Variofit Polystyrol Kunststoffbeschichtung	826,00 €
21588-KB 3	TrendStone Sitzbankeinheit 100 x 59 cm H 105 cm zu Ecktreppe Variofit Polystyrol Kunststoffbeschichtung	1.031,00 €
21589-KB 3	TrendStone Sitzbankeinheit 120 x 59 cm H 105 cm zu Ecktreppe Variofit Polystyrol Kunststoffbeschichtung	1.110,00 €

* Die angegebenen Preise beziehen sich auf die Treppenposition Links.

Wird die Position Rechts gewünscht werden zusätzlich die TrendStone Seitenblende Art.Nr. 21590-KB und Konstruktionskleber Art.Nr. 78205 benötigt. Weitere Informationen Seite 49.

SYSTEMPOOLS Poolfolie mit Treppenausbildung

TRENDLINER LUXURY



■ Poolfolie Blau

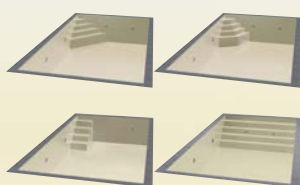

■ Poolfolie Sand

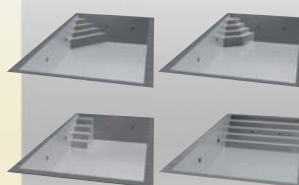

■ Poolfolie Hellgrau

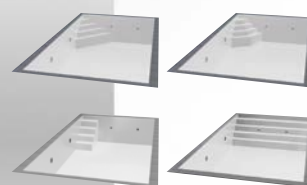

■ Poolfolie Weiß

Poolfolie für Rechteckpools mit Unterbauecktreppe

Sie haben sich für eine der Unterbau-Ecktreppen „Oblique“, „Smaragd“, „Variofit 58 cm“, „Variofit Sondermodell“ oder für eine „Treppe über die gesamte Breite“ entschieden? Dann können Sie von den Vorteilen der Trendliner Luxury profitieren! Das Highlight der Ecktreppen-Folie ist, dass die Treppenform (die Abstufungen) und die Ecken bereits perfekt vorgeformt sind. Die Treppe ist hierbei immer links angeordnet.

Zudem ist die Montage mit der P3 Keilbiese einfach: Die Luxury Poolfolien müssen nur eingehängt werden! Ein weiterer Pluspunkt: Es handelt sich um Lagerware - ggf. längere Lieferzeiten und höhere Preise durch eine Sonderanfertigung entfallen somit. Die 0,8 mm dicken UV-stabilisierten PVC-Folien sind (in den meisten Varianten) in 4 verschiedenen Größen und Farben verfügbar.

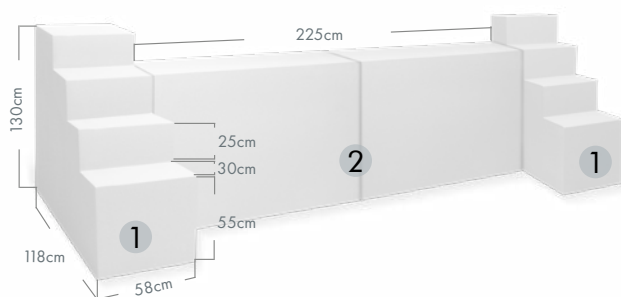









Variofit Sondermodell mit Sitzbank Position: über die gesamte Poolbreite





Art-Nr.	Bezeichnung	Preis
28820-T-weiß	Innenhülle TRENDLINER KB Rechteckb. 700 x 350 x 150 cm 0,8 mm weiß für Variofit Sondermodell	2.383,00 €
1 21586-KB	TrendStone Ecktreppe Variofit 118 x 58 cm H 130 cm 4-stufig für Beckentiefe 150cm Polystyrol Kunststoffbeschichtung 2Stück	1.157,00 €
2 21594-KB	TrendStone Sitzbankeinheit für Sonderedition 2x Variofit 58 cm Länge 232 cm 2 teilig für 3,5 m Beckeninnenbreite	2.023,00 €







AB LAGER VERFÜGBAR!*

Treppenform	Farbe der Poolfolie	Art-Nr.	Pool Größe in cm L x B x T	Treppenposition	Poolfolie Stärke 8 mm	Preis
 Oblique	Blau	28800-T-blau	600x300x150	Links	✓	1.502,00 €
	Blau	28805-T-blau	700x350x150	Links	✓	1.787,00 €
	Blau	28810-T-blau	800x400x150	Links	✓	2.099,00 €
 Oblique	Sand	28800-T-sand	600x300x150	Links	✓	1.775,00 €
	Sand	28805-T-sand	700x350x150	Links	✓	2.111,00 €
	Sand	28810-T-sand	800x400x150	Links	✓	2.480,00 €
 Oblique	Hellgrau	28800-T-hellgrau	600x300x150	Links	✓	1.775,00 €
	Hellgrau	28805-T-hellgrau	700x350x150	Links	✓	2.111,00 €
	Hellgrau	28810-T-hellgrau	800x400x150	Links	✓	2.480,00 €
 Oblique	Weiß	28800-T-weiss	600x300x150	Links	✓	1.775,00 €
	Weiß	28805-T-weiss	700x350x150	Links	✓	2.111,00 €
	Weiß	28810-T-weiss	800x400x150	Links	✓	2.480,00 €

Treppenform	Farbe der Poolfolie	Art-Nr.	Pool Größe in cm L x B x T	Treppenposition	Poolfolie Stärke 8 mm	Preis
 Smaragd	Blau	28700-T-blau	600x300x150	Links	✓	1.566,00 €
	Blau	28705-T-blau	700x350x150	Links	✓	1.843,00 €
	Blau	28710-T-blau	800x400x150	Links	✓	2.147,00 €
 Smaragd	Sand	28700-T-sand	600x300x150	Links	✓	1.850,00 €
	Sand	28705-T-sand	700x350x150	Links	✓	2.178,00 €
	Sand	28710-T-sand	800x400x150	Links	✓	2.538,00 €
 Smaragd	Hellgrau	28700-T-hellgrau	600x300x150	Links	✓	1.850,00 €
	Hellgrau	28705-T-hellgrau	700x350x150	Links	✓	2.178,00 €
	Hellgrau	28710-T-hellgrau	800x400x150	Links	✓	2.538,00 €
 Smaragd	Weiß	28700-T-weiss	600x300x150	Links	✓	1.850,00 €
	Weiß	28705-T-weiss	700x350x150	Links	✓	2.178,00 €
	Weiß	28710-T-weiss	800x400x150	Links	✓	2.538,00 €

Treppenform	Farbe der Poolfolie	Art-Nr.	Pool Größe in cm L x B x T	Treppenposition	Poolfolie Stärke 8 mm	Preis
 Variofit 58 cm	Blau	28830-T-blau	500x300x150	Links	✓	1.517,00 €
	Blau	28840-T-blau	600x300x150	Links	✓	1.681,00 €
	Blau	28850-T-blau	700x350x150	Links	✓	1.960,00 €
	Blau	28860-T-blau	800x400x150	Links	✓	2.268,00 €
 Variofit 58 cm	Sand	28830-T-sand	500x300x150	Links	✓	1.793,00 €
	Sand	28840-T-sand	600x300x150	Links	✓	1.987,00 €
	Sand	28850-T-sand	700x350x150	Links	✓	2.316,00 €
	Sand	28860-T-sand	800x400x150	Links	✓	2.680,00 €
 Variofit 58 cm	Hellgrau	28830-T-hellgrau	500x300x150	Links	✓	1.793,00 €
	Hellgrau	28840-T-hellgrau	600x300x150	Links	✓	1.987,00 €
	Hellgrau	28850-T-hellgrau	700x350x150	Links	✓	2.316,00 €
	Hellgrau	28860-T-hellgrau	800x400x150	Links	✓	2.680,00 €
 Variofit 58 cm	Weiß	28830-T-weiss	500x300x150	Links	✓	1.793,00 €
	Weiß	28840-T-weiss	600x300x150	Links	✓	1.987,00 €
	Weiß	28850-T-weiss	700x350x150	Links	✓	2.316,00 €
	Weiß	28860-T-weiss	800x400x150	Links	✓	2.680,00 €

Treppenform	Farbe der Poolfolie	Art-Nr.	Pool Größe in cm L x B x T	Gesamte Breite	Poolfolie Stärke 8 mm	Preis
 Gesamte Breite	Blau	28900-T-blau	600x300x150	✓	✓	1.683,00 €
	Blau	28905-T-blau	700x350x150	✓	✓	2.014,00 €
	Blau	28910-T-blau	800x400x150	✓	✓	2.335,00 €
	Sand	28900-T-sand	600x300x150	Links	✓	1.988,00 €
 Gesamte Breite	Sand	28905-T-sand	700x350x150	Links	✓	2.380,00 €
	Sand	28910-T-sand	800x400x150	Links	✓	2.760,00 €
	Hellgrau	28900-T-hellgrau	600x300x150	Links	✓	1.988,00 €
 Gesamte Breite	Hellgrau	28905-T-hellgrau	700x350x150	Links	✓	2.380,00 €
	Hellgrau	28910-T-hellgrau	800x400x150	Links	✓	2.760,00 €
	Weiß	28900-T-weiss	600x300x150	Links	✓	1.988,00 €
 Gesamte Breite	Weiß	28905-T-weiss	700x350x150	Links	✓	2.380,00 €
	Weiß	28910-T-weiss	800x400x150	Links	✓	2.760,00 €

*Lieferzeit auf Anfrage.



SYSTEMPOOLS

Poolfolien Standardgrößen ohne Treppenausbildung

- gute Altersbeständigkeit der Farben
- durchgefärbte Uni-Farbtöne
- konstante Temperaturbeständigkeit bis zu 28°C
- sehr gute Dichtheit von Material und Schweißnähten
- einfache Pflege der Wasserlinie
- entspricht den Normen NFT 54803-1 und EN 15836-1

01

TRENDSTONE Systempool



TRENDLINER für Standardgrößen

AB LAGER VERFÜGBAR!

Farbe	Art-Nr.	Pool Größe in cm L x B x T	Inhalt m ³	Stärke 0,8 mm mit Keilbiese P3	ausgebildete Ecken	Preis
Blau	28595-T	500x300x150	ca. 22	✓	✓	893,00 €
	28600-T	600x300x150	ca. 27	✓	✓	1.011,00 €
	28605-T	700x350x150	ca. 36	✓	✓	1.282,00 €
	28610-T	800x400x150	ca. 48	✓	✓	1.548,00 €
Sand	28595-T-sand	500x300x150	ca. 22	✓	✓	1.021,00 €
	28600-T-sand	600x300x150	ca. 27	✓	✓	1.155,00 €
	28605-T-sand	700x350x150	ca. 36	✓	✓	1.465,00 €
	28610-T-sand	800x400x150	ca. 48	✓	✓	1.769,00 €
Hellgrau	28595-T-hellgrau	500x300x150	ca. 22	✓	✓	1.021,00 €
	28600-T-hellgrau	600x300x150	ca. 27	✓	✓	1.155,00 €
	28605-T-hellgrau	700x350x150	ca. 36	✓	✓	1.465,00 €
	28610-T-hellgrau	800x400x150	ca. 48	✓	✓	1.769,00 €
Weiß	28595-T-weiss	500x300x150	ca. 22	✓	✓	1.021,00 €
	28600-T-weiss	600x300x150	ca. 27	✓	✓	1.155,00 €
	28605-T-weiss	700x350x150	ca. 36	✓	✓	1.465,00 €
	28610-T-weiss	800x400x150	ca. 48	✓	✓	1.769,00 €



GRANDLINER Classic für Standardgrößen

Carib. Grün	28598-cg	500x300x150	ca. 22	✓	✓	803,00 €
	28601-cg	600x300x150	ca. 27	✓	✓	1.017,00 €
	28606-cg	700x350x150	ca. 36	✓	✓	1.265,00 €
	28611-cg	800x400x150	ca. 48	✓	✓	1.536,00 €
Hellblau	28598-fb	500x300x150	ca. 22	✓	✓	803,00 €
	28601-hb	600x300x150	ca. 27	✓	✓	1.017,00 €
	28606-hb	700x350x150	ca. 36	✓	✓	1.265,00 €
	28611-hb	800x400x150	ca. 48	✓	✓	1.536,00 €

*Es gelten die Garantiebestimmungen des Herstellers.

SYSTEMPOOLS Poolfolien mit Treppen

GRANDLINER

GRANDLINER Classic

Die Classic Reihe bietet eine Auswahl an Poolfolien mit 0,75mm Stärke zur Abdichtung und individuellen Gestaltung des Schwimmbeckens. Sie ist in 9 Farben erhältlich. Eine sichere und preislich attraktive Lösung.

- durchgefärbte Uni-Farbtöne
- gute Altersbeständigkeit der Farben
- einfache Pflege der Wasserlinie
- konstant temperaturbeständig bis zu 28°C
- sehr gute Dichtigkeit von Material und Schweißnähten
- entspricht den Normen NFT 54803-1 und EN 15836-1

Einfarbig



Gemustert

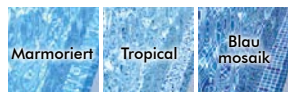

GRANDLINER Celsius

Die qualitativ hochwertigen Poolfolien Celsius mit 0,75mm Stärke werden für höchste Ansprüche entwickelt:

- beständig für Wassertemperaturen bis zu 33°C
- chlorbeständig bis zu 2,5ppm
- Fleckenbeständigkeit (Verschmutzung und Mikroorganismen)
- hohe Scheuer- und Kratzbeständigkeit dank Schutzlackierung

Celsius besteht aus einer PVC-Zusammensetzung, die seine Leistung in allen wichtigen Bereichen optimiert. Die Reihe empfiehlt sich besonders bei beheizten oder durch eine Rolladen abgedeckten Pool.

Einfarbig



Gemustert



GRANDLINER Premium

Die Poolfolie ist ein Konzentrat an ausgezeichneten Herstellungstechnologien. Mit 0,75mm Stärke und mehreren Schichten verstärkter Schutzfarbe, deren Inhaltsstoffe nicht nur die Oberfläche sondern auch das Material selbst durchdringen, entspricht die Premium-Reihe den höchsten Ansprüchen und sorgt damit für völlige Sorgenfreiheit. Sie empfiehlt sich besonders bei überdachten Außen- oder Innenpools.

- hohe Beständigkeit gegen Ausbleichen und Folgen von Oxidation
- hohe Fleckenbeständigkeit (Verschmutzung und Mikroorganismen)
- hohe Scheuer- und Kratzbeständigkeit
- beständig bis zu 35°C Spitzenwert
- chlorbeständig bis zu 3ppm
- formbeständig
- hohe Alterungsbeständigkeit durch mehrere Lagen Schutzfarbe

Einfarbig



GRANDLINER Celsius Rutschfest

Die rutschfesten Liner dienen der Sicherung des Beckenzugangs dank einer speziell zu diesem Zweck entwickelten, reliefartigen Struktur. Der rutschfeste Liner ist erhältlich in der beschriebenen Celsius-Qualität und weist alle Vorteile der Klasse C auf. Diese entspricht der Bestnote, die ein Liner nach der Referenznorm erhalten kann.

Hierfür geht eine Person barfuß eine Schräge herab, die mit dem zu prüfenden Liner ausgekleidet ist. Dann wird der Boden mit Öl begossen, die Schräge nimmt sukzessive zu und sobald sich die Testperson beim Gehen nicht mehr sicher fühlt, wird der Test beendet und der Neigungswinkel der Schräge notiert. Die Klasse C wird ab 24° Neigungswinkel zugeteilt. Die rutschfesten Liner haben den Test bei 28° Neigungswinkel erfolgreich bestanden. Alle rutschfesten Modelle entsprechen der Norm DIN 51097.

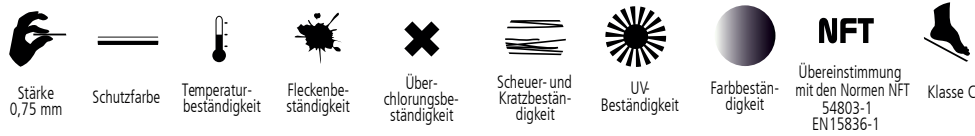

	Stärke 0,75 mm	Schutzfarbe	Temperaturbeständigkeit	Fleckenbeständigkeit	Überchlorungsbeständigkeit	Scheuer- und Kratzbeständigkeit	UV-Beständigkeit	Farbbeständigkeit	NFT Übereinstimmung mit den Normen NFT 54803-1 EN15836-1	Klasse C
Classic	✓		28° ⁽¹⁾	●○		●○	●○	●○	✓	
Celsius	✓	Eine Schicht	33° ⁽¹⁾	●●	2.5 ppm	●●	●●	●●	✓	
Premium	✓	Mehrere Schichten	35° ⁽²⁾	●●	3 ppm	●●	●●	●●	✓	
Rutschfest Celsius	✓	Eine Schicht	33° ⁽¹⁾	●●	2.5 ppm	●●	●●	●●	✓	✓

(1)konstant (2)35°C maximal 24h ang, 33°C konstant

Es gelten die Garantiebestimmungen des Herstellers.

Poolgröße in cm L x B x T	Grandliner Classic Einfarbig	Grandliner Classic Gemustert	Grandliner Celsius Einfarbig	Grandliner Celsius Gemustert	Grandliner Premium Einfarbig	Treppenposition
Poolfolie mit Ecktreppe Oblique						
600 x 300 x 150	2.064,00 €	3.103,00 €	2.307,00 €	3.460,00 €	2.566,00 €	rechts oder links
700 x 350 x 150	2.320,00 €	3.613,00 €	2.594,00 €	4.029,00 €	2.880,00 €	rechts oder links
800 x 400 x 150	2.455,00 €	3.883,00 €	2.746,00 €	4.330,00 €	3.046,00 €	rechts oder links
Poolfolie mit Ecktreppe Smaragd						
600 x 300 x 150	2.451,00 €	3.490,00 €	2.753,00 €	3.906,00 €	3.085,00 €	rechts oder links
700 x 350 x 150	2.707,00 €	4.000,00 €	3.040,00 €	4.474,00 €	3.399,00 €	rechts oder links
800 x 400 x 150	2.842,00 €	4.270,00 €	3.191,00 €	4.775,00 €	3.565,00 €	rechts oder links
Poolfolie mit Ecktreppe SMART						
600 x 300 x 150	2.257,00 €	3.296,00 €	2.530,00 €	3.683,00 €	2.825,00 €	rechts oder links
700 x 350 x 150	2.513,00 €	3.807,00 €	2.817,00 €	4.251,00 €	3.140,00 €	rechts oder links
800 x 400 x 150	2.649,00 €	4.076,00 €	2.968,00 €	4.552,00 €	3.306,00 €	rechts oder links
Poolfolie mit Variofit 58 cm						
600 x 300 x 150	3.541,00 €	5.146,00 €	4.004,00 €	5.722,00 €	4.518,00 €	rechts oder links
700 x 350 x 150	3.797,00 €	5.656,00 €	4.292,00 €	6.291,00 €	4.832,00 €	rechts oder links
800 x 400 x 150	3.951,00 €	5.962,00 €	4.462,00 €	6.632,00 €	5.021,00 €	rechts oder links
Poolfolie mit Variofit 78 cm						
600 x 300 x 150	3.541,00 €	5.146,00 €	4.004,00 €	5.722,00 €	4.518,00 €	rechts oder links
700 x 350 x 150	3.797,00 €	5.656,00 €	4.292,00 €	6.291,00 €	4.832,00 €	rechts oder links
800 x 400 x 150	3.951,00 €	5.962,00 €	4.462,00 €	6.632,00 €	5.021,00 €	rechts oder links
Poolfolie mit Treppen über die gesamte Beckenbreite						
600 x 300 x 150	2.232,00 €	3.383,00 €	2.495,00 €	3.803,00 €	2.787,00 €	Gesamte Breite
700 x 350 x 150	2.477,00 €	3.870,00 €	2.769,00 €	4.346,00 €	3.087,00 €	Gesamte Breite
800 x 400 x 150	2.615,00 €	4.146,00 €	2.924,00 €	4.654,00 €	3.257,00 €	Gesamte Breite

Bitte teilen Sie uns bei Bestellung mit ob die Treppe links oder rechts angelegt werden soll! (Für die korrekte Positionierung bei Fertigung der Folie)

SYSTEMPOOLS Polyester-Treppen

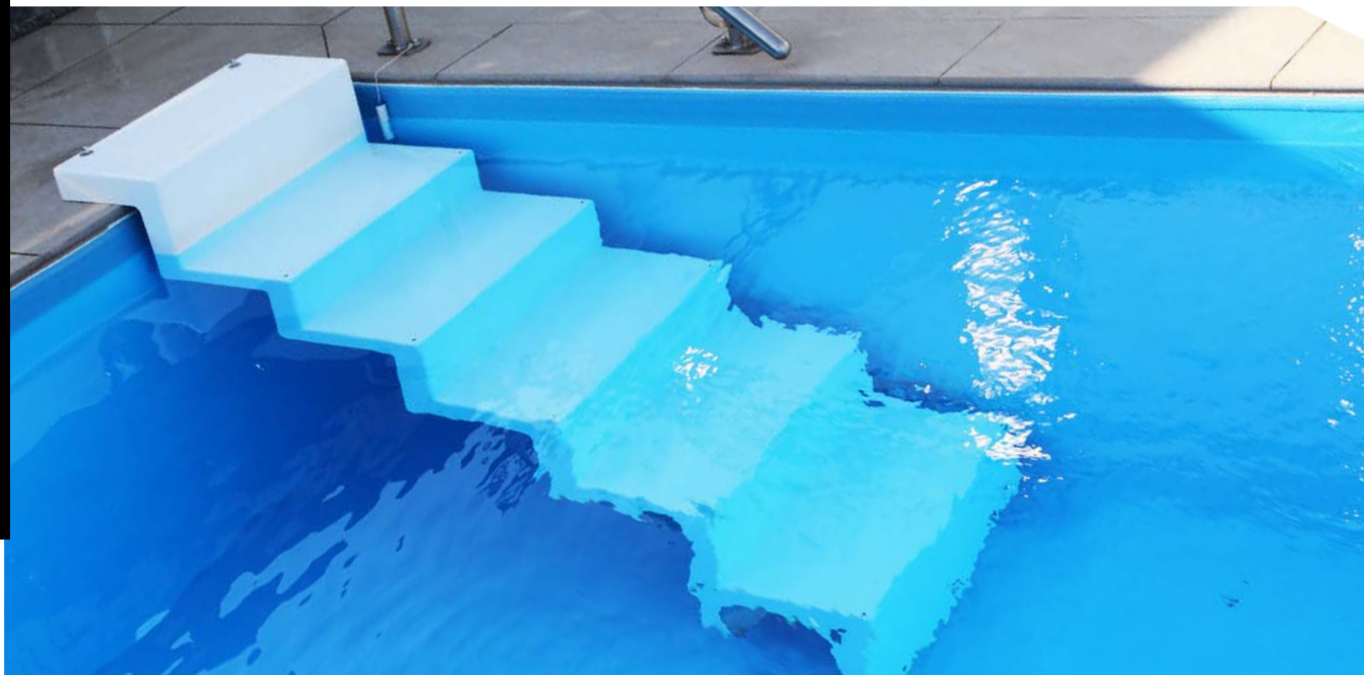

Polyester-Treppen

Die Polyester-Fertigtreppe stehen für Design, Qualität und Funktionalität. Sie werden in hochwertiger Handarbeit aus Epoxy-Acrylat und Glasfaser gefertigt. Die Universalstufen sind so geschaffen, dass sie für neue Poolprojekte, sowie auch für Sanierungen oder Nachrüstungen geeignet sind. Als freistehendes, modernes Design-Element steht sie aber auch für absolute Funktionalität und Stabilität. Auch wenn sie sehr filigran wirkt kann sie bis ca. 250kg tragen. Zudem besitzen die Treppen einen Anfahrbügel. Dieser verhindert ein Festfahren halbautomatischer und vollautomatischer Poolroboter.

Farbauswahl

Wir empfehlen farblich abgesetzte Stufen in Folienfarbe und die Basisfarbe der Treppe als Kontrast in einer anderen Farbe zu nehmen.

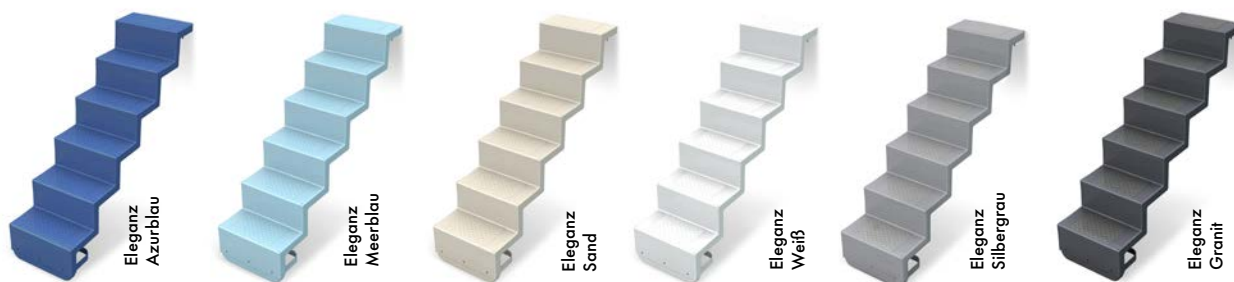

Einstiegshilfe aus Edelstahl

Wenn Sie Wert auf Qualität legen, empfehlen wir Ihnen den nachfolgenden Edelstahl Griffbogen. Dieser ist die ideale Einstiegshilfe in den Pool, da sie festen Halt bietet. Gerade in Kombination mit den rutschsicheren, abgesetzten Stufen der Einstelltreppen, bietet der Edelstahl Griffbogen einen sicheren Einstieg in Ihren Pool.

V4A Griffbogen Marina
Art. Nr. 78282



Art-Nr.	Bezeichnung	Preis
78282	V4A Handlauf Oberteil inkl. Flansch Höhe ca. 600 mm, Gesamtbreite ca. 825 mm	625,00 €

Einbauleitern aus Edelstahl

Die Verwendung von V2A Edelstahl schenkt Ihnen ein besonders komfortables Erlebnis wenn Sie in Ihre Pool steigen. Die Leitern werden ja nach Typ entweder auf dem Beckenrand oder an der Beckeninnenwand befestigt. Für Ihren individuellen Systempool empfehlen wir Ihnen eine 4stufige Einbauleiter (Pooltiefe 150cm).



Einbauleiter WEIT

Art-Nr.	Bezeichnung	für Poolhöhe	Preis
E 52520-wp	Edelstahl Einbauleiter Weit 3-stufig	120 cm	255,00 €
E 52525-wp	Edelstahl Einbauleiter Weit 4-stufig	150 cm	308,00 €
E 52530-wp	Edelstahl Einbauleiter Weit 5-stufig	180 cm	341,00 €



2tlg. Einbauleiter EXCLUSIV

Art-Nr.	Bezeichnung	für Poolhöhe	Preis
C 52830-wp	Edelstahl Einbauleiter Oberteil geeignet für Einbauleiter Eng 4-stufig und 5-stufig	-	214,00 €
E 52510-wp	Edelstahl Einbauleiter Eng 4-stufig	120 cm	242,00 €
E 52515-wp	Edelstahl Einbauleiter Eng 5-stufig	150 cm	267,00 €

SYSTEMPOOLS LED Scheinwerfer



1 St. Hayward CrystaLogic® LED Einbauscheinwerfer
1 St. Hayward Kabelanschlussdose | Gehäusefarbe weiß
1 St. Sicherheitsnetzteil für 1 Lampe



2 St. Hayward CrystaLogic® LED Einbauscheinwerfer
2 St. Hayward Kabelanschlussdose | Gehäusefarbe weiß
1 St. Sicherheitsnetzteil für 2 Lampen



3 St. Hayward CrystaLogic® LED Einbauscheinwerfer
3 St. Hayward Kabelanschlussdose | Gehäusefarbe weiß
1 St. Sicherheitsnetzteil für 3 Lampen

LED SCHEINWERFER, KALTWEISS

Scheinwerfer Sets: 13,5 Watt Kaltweiß

■ Scheinwerfer PAR56 13,5 W,

■ Kaltweiß, ca. 1650 Lumen

Art-Nr.	Bezeichnung	Stückzahl	Preis
53154-w-1	Hayward CrystaLogic® LED Einbauscheinwerfer Folienbecken 13,5 Watt weiß Gehäuse weiß	Set mit 1 St.	332,00 €
53154-w-2	Hayward CrystaLogic® LED Einbauscheinwerfer Folienbecken 13,5 Watt weiß Gehäuse weiß	Set mit 2 St.	594,00 €
53154-w-3	Hayward CrystaLogic® LED Einbauscheinwerfer Folienbecken 13,5 Watt weiß Gehäuse weiß	Set mit 3 St.	840,00 €



1 St. Hayward Colorlogic® LED Einbauscheinwerfer
1 St. Hayward Kabelanschlussdosen | Gehäuse weiß
1 St. Hayward Fernbedienung für RGB Scheinwerfer,
inkl. Batterie
1 St. Sicherheitsnetzteil



2 St. Hayward Colorlogic® LED Einbauscheinwerfer
2 St. Hayward Kabelanschlussdosen | Gehäuse weiß
1 St. Hayward Fernbedienung für RGB Scheinwerfer,
inkl. Batterie
1 St. Sicherheitsnetzteil



3 St. Hayward Colorlogic® LED Einbauscheinwerfer
3 St. Hayward Kabelanschlussdosen | Gehäuse weiß
1 St. Hayward Fernbedienung für RGB Scheinwerfer,
inkl. Batterie
1 St. Sicherheitsnetzteil

LED SCHEINWERFER, RGB

Scheinwerfer Sets: 16 Watt RGB

■ Scheinwerfer PAR56 16 W,

■ RGB-Multicolor, Weiß ca. 510 Lumen

Art-Nr.	Bezeichnung	Stückzahl	Preis
53154-rgb-1	Hayward Colorlogic® LED Einbauscheinwerfer Folienbecken 16 Watt RGB Gehäuse weiß	Set mit 1 St.	532,00 €
53154-rgb-2	Hayward Colorlogic® LED Einbauscheinwerfer Folienbecken 16 Watt RGB Gehäuse weiß	Set mit 2 St.	933,00 €
53154-rgb-3	Hayward Colorlogic® LED Einbauscheinwerfer Folienbecken 16 Watt RGB Gehäuse weiß	Set mit 3 St.	1.284,00 €



Die Standardfarbe Weiß ist Ihnen zu langweilig? Kein Problem - Sie können gerne optional für Ihren LED Einbauscheinwerfer eine Hayward Farblende dazu kaufen. Diese sind je nach Vorliebe in den Farben Weiß, Sand, Hellgrau und Dunkelgrau verfügbar.

Art-Nr.	Bezeichnung	Preis
PRDX240W	Hayward Farblende für LED Einbauscheinwerfer weiß	21,90 €
PRDX240SA	Hayward Farblende für LED Einbauscheinwerfer sand	21,90 €
PRDX240LG	Hayward Farblende für LED Einbauscheinwerfer hellgrau	21,90 €
PRDX240DGR	Hayward Farblende für LED Einbauscheinwerfer dunkelgrau	21,90 €

FARBLENDE für LED Scheinwerfer



Einbau-Skimmer

Messing Gewindehülsen

EINBAU-SKIMMER



- Breitmaul-Skimmer PREMIUM, inkl. Blendrahmen, Saugmaße (B x H) 40,0 x 21,5 cm, Anschluss unten 2" IG und Klebemuffe Ø63mm

Art-Nr.	Bezeichnung	Preis
48610-hg	Hayward Einbauskimmer Premium Breitmaul für Folienbecken hellgrau	254,00 €
48610-dg	Hayward Einbauskimmer Premium Breitmaul für Folienbecken dunkelgrau	254,00 €
48610-s	Hayward Einbauskimmer Premium Breitmaul für Folienbecken sand	254,00 €



- Überlaufskimmer Seaview Saugmaße (B x H) 500 x 86 mm für den Einbau direkt an die Beckeoberkante, Wasserlinie nur 7cm unter Beckeoberkante



Messing Gewindehülsen

56176-w	Fluidra Slim Seaview Einbauskimmer ABS Folienbecken M5 Messing Gewindehülsen weiß	333,00 €
56176-hg	Fluidra Slim Seaview Einbauskimmer ABS Folienbecken M5 Messing Gewindehülsen hellgrau	333,00 €
56176-dg	Fluidra Slim Seaview Einbauskimmer ABS Folienbecken M5 Messing Gewindehülsen dunkelgrau	333,00 €
56176-s	Fluidra Slim Seaview Einbauskimmer ABS Folienbecken M5 Messing Gewindehülsen sand	333,00 €

SYSTEMPOOLS Einbau-Skimmer

EINBAU-SKIMMER SETS



- Breitmaul-Skimmer PREMIUM
- 2x Mauerdurchführungen
- 2x Einlaufdüsen

Art-Nr.	Bezeichnung	Preis
19181-w	Einbauteile Set Breitmaulskimmer und 2 Einlaufdüsen mit Mauerdurchführung weiß	349,00 €
19181-hg	Einbauteile Set Breitmaulskimmer und 2 Einlaufdüsen mit Mauerdurchführung hellgrau	573,00 €
19181-dg	Einbauteile Set Breitmaulskimmer und 2 Einlaufdüsen mit Mauerdurchführung dunkelgrau	573,00 €
19181-s	Einbauteile Set Breitmaulskimmer und 2 Einlaufdüsen mit Mauerdurchführung sand	513,00 €



- Überlaufskimmer Seaview
- 2x Mauerdurchführungen
- 2x Einlaufdüsen



Messing
Gewindehülsen

19186-w	Einbauteile Set Fluidra Seaviewskimmer mit M5 Gewindehülsen und 2 Einlaufdüsen mit Mauerdurchführung weiß	
19186-hg	Einbauteile Set Fluidra Seaviewskimmer mit M5 Gewindehülsen und 2 Einlaufdüsen mit Mauerdurchführung hellgrau	
19186-dg	Einbauteile Set Fluidra Seaviewskimmer mit M5 Gewindehülsen und 2 Einlaufdüsen mit Mauerdurchführung dunkelgrau	
19186-s	Einbauteile Set Fluidra Seaviewskimmer mit M5 Gewindehülsen und 2 Einlaufdüsen mit Mauerdurchführung sand	

WEITERE EINBAUTEILE

- Einlaufdüse LUXURY 3000 für Folienbecken mit Mauerdurchführung Anschluss 2" AG, selbstschneidende Schrauben



Art-Nr.	Bezeichnung	Preis
48743	Einlaufdüse LUXURY 3000 Folienbecken für Mauerdurchführung weiß	32,50 €
48802-hg	Hayward Einlaufdüse für Folienbecken Kugeldurchmesser 19 mm hellgrau	34,40 €
48802-dg	Hayward Einlaufdüse für Folienbecken Kugeldurchmesser 19 mm dunkelgrau	34,40 €
48802-s	Hayward Einlaufdüse für Folienbecken Kugeldurchmesser 19 mm sand	34,40 €

- Mauerdurchführung LUXURY 3000 für Folienbecken mit Einlaufdüse LUXURY 3000 Anschluss ELD 2" IG, Anschluss Verrohrung: 50 mm, 2" AG



48750	Mauerdurchführung LUXURY 3000 für selbstschneidende Schrauben weiß	20,00 €
48743	Einlaufdüse LUXURY 3000 Folienbecken für Mauerdurchführung weiß	32,50 €

- Bodenablauf Premium für Folienbecken Durchmesser 21 cm Anschluss unten: 1 1/2" IG, selbstschneidende Schrauben



48019	Hayward Bodenablauf Premium für Folienbecken Ø 21 cm weiß	69,00 €
48019-hg	Hayward Bodenablauf Premium für Folienbecken Ø 21 cm hellgrau	98,00 €
48019-dg	Hayward Bodenablauf Premium für Folienbecken Ø 21 cm dunkelgrau	98,00 €
48019-s	Hayward Bodenablauf Premium für Folienbecken Ø 21 cm sand	98,00 €