

# 2021 Preisliste

gültig ab 01. Februar 2021



trend-pool.de



## WICHTIGER HINWEIS ZU ALLEN POOLS

Aufgrund der Komplexität unserer Produkte möchten wir Sie bitten, die entsprechende Montageanleitung herunterzuladen. Alle Anleitungen finden Sie auf unserer Internetseite unter:

**[www.trend-pool.de/anleitungen/](http://www.trend-pool.de/anleitungen/)**

Alle wichtigen Fragen wie Aufbau, Handhabung oder baurechtliche Anforderungen beantwortet Ihnen Ihr Fachhändler vor Ort.



Bei Verwendung eines Schwimmbades wird die Einhaltung der in der Montage- und Bedienungsanleitung beschriebenen Sicherheitshinweise vorausgesetzt. Um Ertrinken und andere schwere Verletzungen zu vermeiden, achten Sie besonders auf die Möglichkeit des unerwarteten Zugangs zum Schwimmbad von Kindern unter 5 Jahren. Sichern Sie den Zugang zum Pool und sorgen Sie dafür, dass Kinder während der Badezeit unter ständiger Aufsicht eines Erwachsenen sind.

# Pooltrends 2021

INHALTSVERZEICHNIS

POOLS & ZUBEHÖR	4	>>>	POOLS & ZUBEHÖR
FILTERTECHNIK	48	>>>	FILTERTECHNIK
EINBAUTEILE	66	>>>	EINBAUTEILE
LEITERN & TREPPEN	100	>>>	LEITERN & TREPPEN
POOLUMRANDUNGEN	110	>>>	POOLUMRANDUNGEN
POOLABDECKUNGEN	118	>>>	POOLABDECKUNGEN
POOLHEIZUNGEN	126	>>>	POOLHEIZUNGEN
GARTENDUSCHEN	140	>>>	GARTENDUSCHEN
POOLREINIGER	144	>>>	POOLREINIGER
POOLPFLEGE	148	>>>	POOLPFLEGE
INSTALLATION	160	>>>	INSTALLATION

# Runde Frame Pools

POOLS & ZUBEHÖR / Frame Pools



Farbe Anthrazit

POOLS MIT RATTAN / MOSAIK OPTIK

## Frame Pool Setangebote

inkl. nachfolgendem Lieferumfang

- 1** **Frame Pool in Rattan- und Mosaik-Optik**  
Mit stabilem dunkel beschichtetem Rahmen und breiten Kunststofffüßen, sowie Poolfolie (Stärke 0,5 mm), außen in Rattan- und innen in Mosaik-Optik mit geschweißter Schlaufe für die beschichteten Querstreben.
- 2** **Absaug- und Zuleitung**  
Angeschweißte Absaug- und Zuleitung für 32 mm Poolschlauch. Absaugleitung mit Siebaufsatz, Zuleitung mit 90° Winkelstück für bessere Beckenhydraulik. Verschlussstopfen-Set zur Überwinterung im Lieferumfang enthalten. Abwasseranschluss mit Schraubverschluss am unteren Rand der Poolfolie.
- 3** **Sandfilteranlage**  
mit einteiliger Filterkessel, leistungsstarker Poolpumpe und Filtermedium
- 4** **Verrohrungsmaterial**  
Schwimmschlauch ist enthalten
- 5** **Aufstellbeckenleiter**
- 6** **PVC Abdeckplane (Farbe Blau)**

## Frame Pool mit Rattan / Mosaik Optik, rund

Set bestehend aus:

- 1 2 3 4 5 6

Größe	Inhalt	Auf- und Einbaumöglichkeiten
Ø 305 x 72 cm	ca. 5, m <sup>3</sup>	1 2 3
Ø 427 x 107 cm	ca. 15 m <sup>3</sup>	1 2 3
Ø 488 x 122 cm	ca. 23 m <sup>3</sup>	1 2 3

Poolfolie Außen Rattanoptik Anthrazit Innen Mosaik Blau		Poolfolie Außen Rattanoptik Hellgrau Innen Mosaik Blau	
Art-Nr.	Preis	Art-Nr.	Preis
C 12009-dg	220,00 €	C 12010-hg	437,00 €
C 12011-dg	657,00 €		
Poolfolie Außen Rattanoptik Anthrazit Innen Mosaik Blau		Poolfolie Außen Rattanoptik Hellgrau Innen Mosaik Blau	
Art-Nr.	Preis	Art-Nr.	Preis
C 12009-dg-set	546,00 €	C 12010-hg-set	762,00 €
C 12011-dg-set	999,00 €		

## Frame Pool Sets mit Rattan / Mosaik Optik, rund

Set bestehend aus:

- 1 2 3 4 5 6

Größe	Inhalt	Auf- und Einbaumöglichkeiten
Ø 305 x 72 cm	ca. 5, m <sup>3</sup>	1 2 3
Ø 427 x 107 cm	ca. 15 m <sup>3</sup>	1 2 3
Ø 488 x 122 cm	ca. 23 m <sup>3</sup>	1 2 3

## Was könnte noch fehlen?

Je nach Beckenmontage benötigen Sie noch eine Aufstellleiter. Wir empfehlen Ihnen daher eine Poolleiter aus Edelstahl. Diese rundet den qualitativ hochwertigen TREND POOL, sowie seinen Lieferumfang ab.

Art-Nr.	Artikelbezeichnung	Preis
B 52055	Aufstellleiter 3-stufig für Becken bis 110 cm Höhe	123,00 €
C 52056	Aufstellleiter 4-stufig für Becken bis 122 cm Höhe	148,00 €
C 502006	LED Magnetlampe Notmad Farbe Weiß (Gehäuse Weiß)	77,00 €
C 502051	LED Magnetlampe Notmad Farbe Weiß (Gehäuse Blau)	77,00 €
C 502105	LED Magnetlampe Notmad Farbe RGB (Gehäuse Weiß)	77,00 €
C 502150	LED Magnetlampe Notmad Farbe RGB (Gehäuse Blau)	77,00 €



LED Magnetlampe Notmad Farbe Weiß  
Art. Nr. 502006  
Weitere Produktdetails auf Seite 72.



Aufstellleiter 3-stufig  
Art. Nr. 52055

### WICHTIGER HINWEIS:

Dieser Pooltyp ist für die Montage auf einer befestigten Fläche geeignet. Diese muss so stabil sein, dass sie das Gewicht eines gefüllten Pools unabhängig von der Witterung aushält. Zusätzlich muss die Möglichkeit geschaffen werden, dass auslaufendes Poolwasser problemlos ablaufen kann, ohne dabei Schäden anzurichten. Am einfachsten ist die Montage mit mindestens drei Personen. Die ungefähre Montagezeit beträgt je nach Ausstattungsvariante und Größe ab ca. drei Stunden (ohne Vorbereitungsarbeiten und Befüllung). Die effektive Wassertiefe beträgt Poolhöhe abzüglich ca. 14 cm.

Wasserdichtheit/Klasse: WO. EN 16582-1 / EN 16582-3. Weitere normenrelevante Informationen finden Sie auf Seite 2.

# Rechteckige Frame Pools

POOLS & ZUBEHÖR / Frame Pools



Farbe Hellgrau

POOLS MIT MOSAIK OPTIK

## Frame Pool Setangebote

inkl. nachfolgendem Lieferumfang

- 1** **Frame Pool in Hellgrau- und Mosaik-Optik**  
Mit stabilem grau beschichtetem Rahmen und breiten Kunststofffüßen, sowie Poolfolie (Stärke 0,5 mm), außen einfarbig und innen in Mosaik-Optik mit geschweißten Schlaufen für die beschichteten Halterungen.
- 2** **Absaug- und Zuleitung**  
Angeschweißte Absaug- und Zuleitung für 32 mm Poolschlauch. Absaugleitung mit Siebaufsatz, Zuleitung mit 90° Winkelstück für bessere Beckenhydraulik. Verschlussstopfen-Set zur Überwinterung im Lieferumfang enthalten. Abwasseranschluss mit Schraubverschluss am unteren Rand der Poolfolie.
- 3** **Sandfilteranlage**  
mit einteiliger Filterkessel, leistungsstarker Poolpumpe und Filtermedium
- 4** **Verrohrungsmaterial**  
Schwimmschlauch ist enthalten
- 5** **Aufstellbeckenleiter**
- 6** **PVC Abdeckplane (Farbe Blau)**

## Frame Pool mit Mosaik Optik, rechteckig

Set bestehend aus:

- 1** 2 3 4 5 6

Größe	Inhalt	Auf- und Einbaumöglichkeiten
549 x 274 x 132 cm	ca. 20 m <sup>3</sup>	<b>1</b> 2 3

### Poolfolie

**Außen einfarbig Hellgrau  
Innen Mosaik Blau**

Art-Nr.	Preis
C 12015-hg	1.009,00 €

## Frame Pool Set mit Mosaik Optik, rechteckig

Set bestehend aus:

- 1** **2** 3 4 **5** **6**

Größe	Inhalt	Auf- und Einbaumöglichkeiten
549 x 274 x 132 cm	ca. 20 m <sup>3</sup>	<b>1</b> 2 3

### Poolfolie

**Außen einfarbig Hellgrau  
Innen Mosaik Blau**

Art-Nr.	Preis
C 12015-hg-set	1.430,00 €

## Was könnte noch fehlen?

Je nach Beckenmontage benötigen Sie noch eine Aufstellleiter. Wir empfehlen Ihnen daher eine Poolleiter aus Edelstahl. Diese rundet den qualitativ hochwertigen TREND POOL, sowie seinen Lieferumfang ab.

Art-Nr.	Artikelbezeichnung	Preis
B 52055	Aufstellleiter 3-stufig für Becken bis 110 cm Höhe	123,00 €
C 52056	Aufstellleiter 4-stufig für Becken bis 122 cm Höhe	148,00 €
C 502006	LED Magnetlampe Notmad Farbe Weiß (Gehäuse Weiß)	77,00 €
C 502051	LED Magnetlampe Notmad Farbe Weiß (Gehäuse Blau)	77,00 €
C 502105	LED Magnetlampe Notmad Farbe RGB (Gehäuse Weiß)	77,00 €
C 502150	LED Magnetlampe Notmad Farbe RGB (Gehäuse Blau)	77,00 €

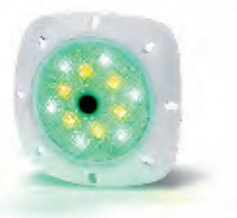

LED Magnetlampe Notmad Farbe RGB  
Art. Nr. 502105  
Weitere Produktdetails auf Seite 72.



Aufstellleiter 3-stufig  
Art. Nr. 52055

# Kinder Holzpool für gehobene Ansprüche

POOLS & ZUBEHÖR / Holzpools



auf die Holzkonstruktion  
gegen Schimmel, Bläue und Faulnis

Wesentliche Produktmerkmale

Poolfolie **blau**,  
Stärke **0,6 mm**



Profilstärke  
**38 mm**

Aufbaumöglichkeiten

1



NEU 2021 - HIGHLIGHTPRODUKT

## Kinder Holzpool Setangebot

inkl. nachfolgendem Lieferumfang

- 1 **TREND HOLZPOOL Kidspool**  
aus massivem Fichtenholz mit chromfreien, lasierten Rundprofilhölzern mit **38 mm Stärke** und Doppelnut und-Federsystem, sowie Klemmprofil zum Einhängen der blauen Poolfolie mit 0,6 mm Stärke.
- 2 **Einbauteile Set**  
bestehend aus Einbauskimmer und Einlaufdüse
- 3 **Sandfilteranlage**  
mit einteilige Filterkessel, leistungsstarker Poolpumpe und Filtermedium
- 4 **Verrohrungsmaterial**  
Schwimmschlauch ist enthalten
- 5 **Bodenschutzvlies**

## TREND HOLZPOOL SET Kidspool

Set bestehend aus:

- 1
- 2
- 3
- 4
- 5

Größe	Inhalt	Auf- und Einbaumöglichkeiten
220 x 220 x 78 cm	ca. 2,3 m <sup>3</sup>	1 2 3

## Clever Change

für P3 Keilbiese  
Poolfolie **Blau**



Art-Nr.	Preis
A 13040-set	1.549,00 €

## TREND HOLZPOOL Zubehör

Art-Nr.	Artikelbezeichnung	Preis
A 13040-tb	Anbauschacht zu Minipool	461,00 €
B 45050-KP	Rollschutzabdeckung zu Minipool	486,00 €



Anbauschacht zu Minipool  
Art. Nr. 13040-tb



Rollschutzabdeckung zu Minipool  
Art. Nr. 45050-KP

### WICHTIGER HINWEIS:

Dieser Pooltyp ist für die Montage auf einer befestigten Fläche geeignet. Diese muss so stabil sein, dass sie das Gewicht eines gefüllten Pools unabhängig von der Witterung aushält. Die Poolgröße Achteck Länglich benötigt vier Punktfundamente für die Seitenstützen. Zusätzlich muss die Möglichkeit geschaffen werden, dass auslaufendes Poolwasser problemlos ablaufen kann, ohne dabei Schaden anzurichten. Am einfachsten ist die Montage mit mindestens drei Personen. Die ungefähre Montagezeit beträgt je nach Ausstattungsvariante und Größe ab ca. einem Wochenende. Die effektive Wassertiefe beträgt Poolhöhe abzüglich ca. 14 cm. Wasserdichtheit/Klasse: WO. EN 16582-1 / EN 16582-3. Weitere normenrelevante Informationen finden Sie auf Seite 2.



# TREND HOLZPOOL SET Kidspool



Anbauschacht zum einfachen Verstaen der Rollschutzabdeckung und Filtertechnik



## LED Poolbeleuchtung

Weitere Produktdetails auf Seite 72.

Art-Nr.	Artikelbezeichnung	Preis
C 502006	LED Magnetlampe Notmad Farbe Weiß (Gehäuse Weiß)	77,00 €
C 502051	LED Magnetlampe Notmad Farbe Weiß (Gehäuse Blau)	77,00 €
C 502105	LED Magnetlampe Notmad Farbe RGB (Gehäuse Weiß)	77,00 €
C 502150	LED Magnetlampe Notmad Farbe RGB (Gehäuse Blau)	77,00 €

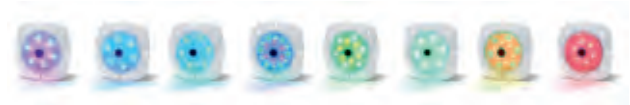
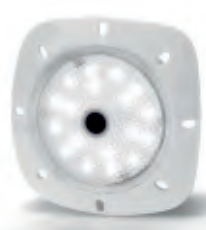

# Rechteckige Holzpools 45 mm Rundprofilholz

POOLS & ZUBEHÖR / Holzpools



Wesentliche Produktmerkmale

Poolfolie **blau**  
Stärke **0,6 mm**

Profilstärke **45 mm**

Aufbaumöglichkeiten

1



POOLS AUS NATÜRLICHEM ROHSTOFF

## Rechteckige Holzpool Setangebote

inkl. nachfolgendem Lieferumfang

- 1 **TREND HOLZPOOL Rechteck**  
aus massivem Fichtenholz mit chromfreien, kesseldruckimprägnierten Rundprofilhölzern mit **45 mm Stärke** und Doppelnut und-Federsystem, sowie Klemmprofil zum Einhängen der blauen Poolfolie mit 0,6 mm Stärke.
- 2 **Einbauteile Set**  
bestehend aus Einbauskimmer und Einlaufdüse
- 3 **Sandfilteranlage**  
mit einteilige Filterkessel, leistungsstarker Poolpumpe und Filtermedium
- 4 **Verrohrungsmaterial**  
Schwimmschlauch ist enthalten
- 5 **Bodenschutzvlies**
- 6 **Edelstahl-Einbauleiter**

## TREND HOLZPOOL SET Rechteck

Set bestehend aus:

- 1 2 3 4 5 6

Größe	Inhalt	Auf- und Einbaumöglichkeiten
Pool 1: 320 x 350 x 124 cm	ca. 8,9 m <sup>3</sup>	1 2 3
Pool 2: 440 x 350 x 124 cm	ca. 12,9 m <sup>3</sup>	1 2 3
Pool 3: 530 x 350 x 124 cm	ca. 15,3 m <sup>3</sup>	1 2 3

## Clever Change

für P3 Keilbiese  
Poolfolie **Blau**



Art-Nr.	Preis
A 13110-set	4.994,00 €
A 13120-set	5.368,00 €
A 13130-set	6.666,00 €

## TREND HOLZPOOL Zubehör

Art-Nr.	Artikelbezeichnung	Preis
A 19748	Sonnenterrasse Front 353x142x125 cm (für Pool 1-3)	1.272,00 €
A 19749	Sonnenterrasse Seite 137x339x125 cm (für Pool 1-3) nur in Verbindung mit Sonnenterrasse Front bestellbar	1.272,00 €
A 13050	Filterbox zum Schutz der Filtertechnik	468,00 €



Art-Nr. 13050  
Filterbox



Abb. TREND HOLZPOOL 2 mit stirnseitiger und seitlicher Sonnenterrasse

### WICHTIGER HINWEIS:

Dieser Pooltyp ist für die Montage auf einer befestigten Fläche geeignet. Diese muss so stabil sein, dass sie das Gewicht eines gefüllten Pools unabhängig von der Witterung aushält. Die Poolgröße Rechteck Länglich benötigt vier Punktfundamente für die Seitenstützen. Zusätzlich muss die Möglichkeit geschaffen werden, dass auslaufendes Poolwasser problemlos ablaufen kann, ohne dabei Schaden anzurichten. Am einfachsten ist die Montage mit mindestens drei Personen. Die ungefähre Montagezeit beträgt je nach Ausstattungsvariante und Größe ab ca. ein Wochenende. Die effektive Wassertiefe beträgt Poolhöhe abzüglich ca. 14 cm. Wasserdichtheit/Klasse: WO. EN 16582-1 / EN 16582-3. Weitere normenrelevante Informationen finden Sie auf Seite 2.



# Sonnenterrassen stirnseitig & seitlich

POOLS & ZUBEHÖR / Holzpools

## Stirnseitige Sonnenterrasse

Die stirnseitigen Sonnenterrassen können auch ideal als großräumiger Technischacht verwendet werden.

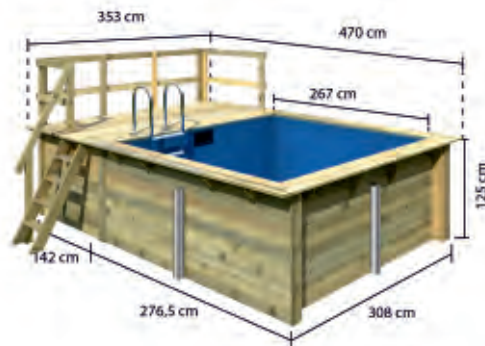

Maßangaben TREND HOLZPOOL 1 mit stirnseitiger Sonnenterrasse

## Seitliche Sonnenterrasse

Die seitliche Sonnenterrassen kann nur bei Verwendung der stirnseitigen Terrasse verwendet werden. Sie verlängert die stirnseitige Sonnenterrasse seitlich am Pool.

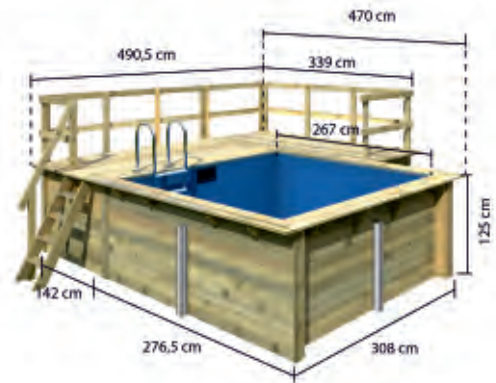

Maßangaben TREND HOLZPOOL 1 mit stirnseitiger und seitlicher Sonnenterrasse

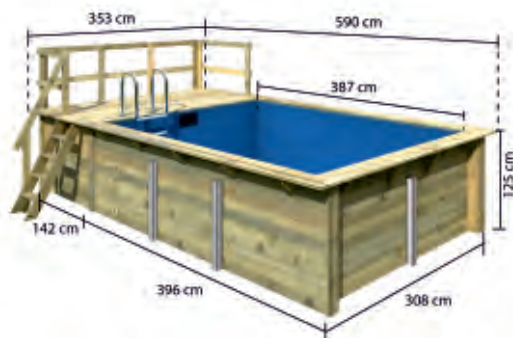

Maßangaben TREND HOLZPOOL 2 mit stirnseitiger Sonnenterrasse

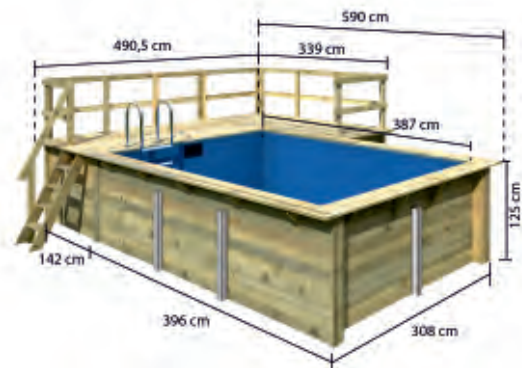

Maßangaben TREND HOLZPOOL 2 mit stirnseitiger und seitlicher Sonnenterrasse

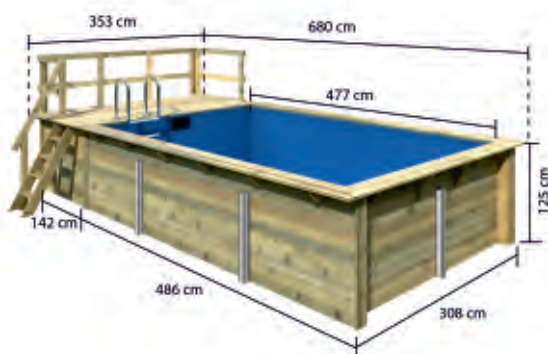

Maßangaben TREND HOLZPOOL 3 mit stirnseitiger Sonnenterrasse

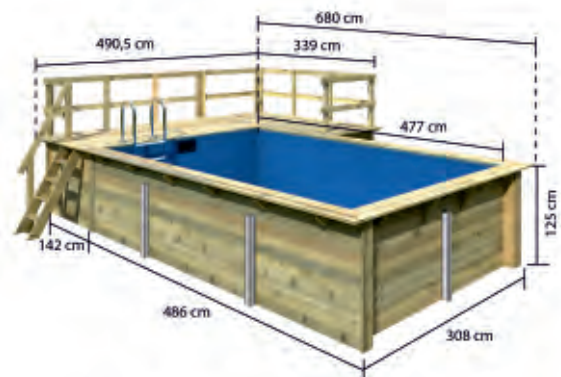

Maßangaben TREND HOLZPOOL 3 mit stirnseitiger und seitlicher Sonnenterrasse

# Achteckige Holzpools

POOLS & ZUBEHÖR / Holzpools



Wesentliche Produktmerkmale  
Poolfolie **blau** oder **sand**,  
Stärke **0,8 mm**

Profilstärke **38 mm**

Aufbaumöglichkeiten  
**1**



POOLS AUS NATÜRLICHEM ROHSTOFF

## Achteckige Holzpool Setangebote

inkl. nachfolgendem Lieferumfang

- 1** **TREND HOLZPOOL Achteck**  
aus massivem Fichtenholz mit chromfreien, kesseldruckimprägnierten Rundprofilhölzern mit **38 mm Stärke** und Doppelnut und-Federsystem, sowie Klemmprofil zum Einhängen der blauen Poolfolie mit 0,8 mm Stärke.
- 2** **Einbauteile Set**  
bestehend aus Einbauskimmer und Einlaufdüse
- 3** **Sandfilteranlage**  
mit einteilige Filterkessel, leistungsstarker Poolpumpe und Filtermedium
- 4** **Verrohrungsmaterial**  
Schwimmschlauch ist enthalten
- 5** **Bodenschutzvlies**
- 6** **Edelstahl-Einbauleiter**

## TREND HOLZPOOL SET Achteck

Set bestehend aus:

- 1** **2** **3** **4** **5** **6**

Größe	Inhalt	Auf- und Einbaumöglichkeiten
Modell 1: 400 x 400 x 124 cm	ca. 11,3 m <sup>3</sup>	<b>1</b> <b>2</b> <b>3</b>
Modell 2: 470 x 470 x 124 cm	ca. 16,3 m <sup>3</sup>	<b>1</b> <b>2</b> <b>3</b>

Clever Change für P3 Keilbiese Poolfolie <b>Blau</b>		Clever Change für P3 Keilbiese Poolfolie <b>Sand</b>	
Art-Nr.	Preis	Art-Nr.	Preis
A 13010-blau	2.918,00 €	A 13010-sand	3.057,00 €
A 13020-blau	3.496,00 €	A 13020-sand	3.662,00 €

## TREND HOLZPOOL Zubehör

Art-Nr.	Artikelbezeichnung	Preis
A 49535	Sonnenterrasse Front 171x80x124 cm (für Modell 1,4)	878,00 €
A 49536	Sonnenterrasse Front 200x80x124 cm (für Modell 2)	924,00 €
A 49538	Sonnenterrasse seitliche Erweiterung rechts/links (nur mit Sonnenterrasse Front bestellbar)	636,00 €
A 13050	Filterbox zum Schutz der Filtertechnik	468,00 €
A 13052-set	Edelstahlecken Set (8 St.) für Stöße des Holzdecks	384,00 €



Art-Nr. 13052-set  
Edelstahlecken (8 Stück)



Art-Nr. 13050  
Filterbox



Modell 1 mit Sonnenterrasse Front

### WICHTIGER HINWEIS:

Dieser Pooltyp ist für die Montage auf einer befestigten Fläche geeignet. Diese muss so stabil sein, dass sie das Gewicht eines gefüllten Pools unabhängig von der Witterung aushält. Die Poolgröße Achteck Länglich benötigt vier Punktfundamente für die Seitenstützen. Zusätzlich muss die Möglichkeit geschaffen werden, dass auslaufendes Poolwasser problemlos ablaufen kann, ohne dabei Schaden anzurichten. Am einfachsten ist die Montage mit mindestens drei Personen. Die ungefähre Montagezeit beträgt je nach Ausstattungsvariante und Größe ab ca. ein Wochenende. Die effektive Wassertiefe beträgt Poolhöhe abzüglich ca. 14 cm. Wasserdichtheit/Klasse: WO. EN 16582-1 / EN 16582-3. Weitere normenrelevante Informationen finden Sie auf Seite 2.

# Achteckige Holzpools (Langform)

POOLS & ZUBEHÖR / Holzpools



Wesentliche Produktmerkmale  
Poolfolie **blau** oder **sand**,  
Stärke **0,8 mm**

Profilstärke **38 mm**  
Aufbaumöglichkeiten  
**1**



POOLS AUS NATÜRLICHEM ROHSTOFF

## Achteckige Holzpool Setangebote

inkl. nachfolgendem Lieferumfang

- 1** **TREND HOLZPOOL Achteck**  
aus massivem Fichtenholz mit chromfreien, kesseldruckimprägnierten Rundprofilhölzern mit **38 mm Stärke** und Doppelnut und-Federsystem, sowie Klemmprofil zum Einhängen der blauen Poolfolie mit 0,8 mm Stärke.
- 2** **Einbauteile Set**  
bestehend aus Einbauskimmer und Einlaufdüse
- 3** **Sandfilteranlage**  
mit einteilige Filterkessel, leistungsstarker Poolpumpe und Filtermedium
- 4** **Verrohrungsmaterial**  
Schwimmschlauch ist enthalten
- 5** **Bodenschutzvlies**
- 6** **Edelstahl-Einbauleiter**

## TREND HOLZPOOL SET Achteck Langform

Set bestehend aus:

- 1** **2** **3** **4** **5** **6**

Größe	Inhalt	Auf- und Einbaumöglichkeiten
Modell 4: 610 x 400 x 124 cm (Langform)	ca. 19,1 m <sup>3</sup>	<b>1</b> <b>2</b> <b>3</b>

Clever Change für P3 Keilbiese Poolfolie <b>Blau</b>		Clever Change für P3 Keilbiese Poolfolie <b>Sand</b>	
Art-Nr.	Preis	Art-Nr.	Preis
A 13030-blau	4.325,00 €	A 13030-sand	4.531,00 €

## TREND HOLZPOOL Zubehör

Art-Nr.	Artikelbezeichnung	Preis
A 49535	Sonnenterrasse Front 171x80x124 cm (für Modell 1,4)	878,00 €
A 49538	Sonnenterrasse seitliche Erweiterung rechts/links (nur mit Sonnenterrasse Front bestellbar)	636,00 €
A 13050	Filterbox zum Schutz der Filtertechnik	468,00 €
A 13052-SET	Edelstahlecken Set (8 St.) für Stöße des Holzdecks	384,00 €



Art-Nr. 13052-set  
Edelstahlecken (8 Stück)



Art-Nr. 13050  
Filterbox



Modell 4 mit Sonnenterrasse Front und seitlicher Erweiterung

### WICHTIGER HINWEIS:

Dieser Pooltyp ist für die Montage auf einer befestigten Fläche geeignet. Diese muss so stabil sein, dass sie das Gewicht eines gefüllten Pools unabhängig von der Witterung aushält. Die Poolgröße Achteck Länglich benötigt vier Punktfundamente für die Seitenstützen. Zusätzlich muss die Möglichkeit geschaffen werden, dass auslaufendes Poolwasser problemlos ablaufen kann, ohne dabei Schaden anzurichten. Am einfachsten ist die Montage mit mindestens drei Personen. Die ungefähre Montagezeit beträgt je nach Ausstattungsvariante und Größe ab ca. ein Wochenende. Die effektive Wassertiefe beträgt Poolhöhe abzüglich ca. 14 cm. Wasserdichtheit/Klasse: WO. EN 16582-1 / EN 16582-3. Weitere normenrelevante Informationen finden Sie auf Seite 2.

# Holzpool Abdeckungen

POOLS & ZUBEHÖR / Holzpools

## Solarfolien

Die Solarabdeckung besteht aus blauem, wabenförmigem, UV-schutzbeschichtetem Polyethylen mit einer Stärke von ca. 400 Mikron und einem Flächengewicht von ca. 360g/m<sup>2</sup> (+/-5%) Weitere Hinweise auf Seite 118.

Art-Nr.	Artikelbezeichnung	Preis
D 41795-rv	Randv. Solarfolie für Achteck Modell 1 400 x 400 cm	312,00 €
D 41796-rv	Randv. Solarfolie für Achteck Modell 2 470 x 470 cm	431,00 €
D 41797-rv	Randv. Solarfolie für Achteck Modell 4 610 x 400 cm	490,00 €
D 41793-rv	Randv. Solarfolie für Quadrat Kidspool 220 x 220 cm	82,00 €
D 41798-rv	Randv. Solarfolie für Rechteck Pool 1 320 x 350 cm	149,00 €
D 41799-rv	Randv. Solarfolie für Rechteck Pool 2 440 x 350 cm	181,00 €
D 41794-rv	Randv. Solarfolie für Rechteck Pool 4 530 x 350 cm	216,00 €
B 41795-GB	GeoBubble für Achteck Modell 1 400 x 400 cm	189,00 €
B 41795-GB	GeoBubble für Achteck Modell 2 470 x 470 cm	221,00 €
B 41795-GB	GeoBubble für Achteck Modell 4 610 x 400 cm	242,00 €
B 41794-KP	GeoBubble für Quadrat Kidspool 220 x 220 cm	75,00 €
B 41794-P1	GeoBubble für Rechteck Pool 1 320 x 350 cm	123,00 €
B 41794-P2	GeoBubble für Rechteck Pool 2 440 x 350 cm	163,00 €
B 41794-P3	GeoBubble für Rechteck Pool 4 530 x 350 cm	193,00 €



## Gewebeverstärkte Winterabdeckung

Besonders reißfeste und lichtundurchlässige Planen aus gewebeverstärkter Polyethylen-Folie (Oberseite grün, Unterseite schwarz) mit einem Flächengewicht von ca. 180g/m<sup>2</sup>. Die Planen sind ca. 60-80 cm größer als das angegebene Beckenmaß. Weitere Hinweise auf Seite 122.

Art-Nr.	Winterplane für	Zuschnitt	Preis
D 29011-KP	Quadrat Kidspool 220 x 220 cm	rechteckig	33,00 €
D 29011-P1	Rechteck Pool 1 320 x 350 cm	rechteckig	66,00 €
D 29011-P2	Rechteck Pool 2 440 x 350 cm	rechteckig	85,00 €
D 29011-P3	Rechteck Pool 4 530 x 350 cm	rechteckig	100,00 €
D 29005-A1	Achteck Modell 1 400 x 400 cm (200g/m <sup>2</sup> )	rechteckig	238,00 €
D 29005-A2	Achteck Modell 2 470 x 470 cm (200g/m <sup>2</sup> )	rechteckig	285,00 €
D 29005-A4	Achteck Modell 4 610 x 400 cm (200g/m <sup>2</sup> )	rechteckig	326,00 €



## Cabrio Dome für TREND Holzpools

Mit wenigen Handgriffen verwandelt der Cabrio Dome Ihren Holzpool in einen überdachten Pool. Durch die verschließbare Einstiegsöffnung gelangen Sie bequem ins Wasser. Das Zurückschlagen der Überdachung ermöglicht Ihnen ein ungetrübtes Baden unter der Sonne.

Die strapazierfähige, transparente Folie (0,4 mm stark) und das eloxierte Aluminiumgestell garantieren eine lange Lebensdauer. Nicht als Winterabdeckung geeignet. Weitere Hinweise auf Seite 125.

Art-Nr.	Artikelbezeichnung	Beckengröße	Preis
B 45050-A1	Cabrio Dome für Achteck Modell 1	400x400 cm	1.195,00 €
B 45050-A2	Cabrio Dome für Achteck Modell 2	470x470 cm	1.246,00 €
B 45050-A4	Cabrio Dome für Achteck Modell 4	610x400 cm	1.369,00 €



# Holzpool Komponenten

POOLS & ZUBEHÖR / Holzpools

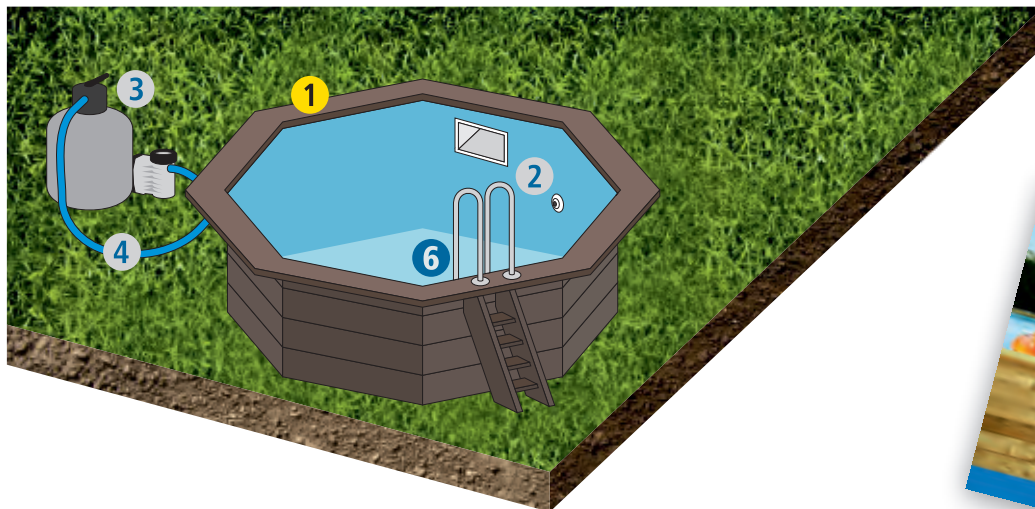

## Kidspool, Achteckige & Rechteckige Holzpool Setangebote

inkl. nachfolgendem Lieferumfang

- 1** **TREND HOLZPOOL Achteck / Achteck länglich**  
aus massivem Fichtenholz mit chromfreien, kesseldruckimprägnierten oder lasierten Rundprofilhölzern, Klemmprofil zum Einhängen der blauen oder sandfarbenen Poolfolie, je nach Modell.
- 2** **Einbauteile Set**  
bestehend aus Einbauskimmer und Einlaufdüse
- 3** **Sandfilteranlage**  
mit einteilige Filterkessel, leistungsstarker Poolpumpe und Filtermedium
- 4** **Verrohrungsmaterial**  
Schwimmschlauch ist enthalten
- 5** **Bodenschutzvlies**
- 6** **Edelstahl-Einbauleiter**

## LED Poolbeleuchtung

Art-Nr.	Artikelbezeichnung	Preis
C 502006	LED Magnetlampe Notmad Farbe Weiß (Gehäuse Weiß)	77,00 €
C 502051	LED Magnetlampe Notmad Farbe Weiß (Gehäuse Blau)	77,00 €
C 502105	LED Magnetlampe Notmad Farbe RGB (Gehäuse Weiß)	77,00 €
C 502150	LED Magnetlampe Notmad Farbe RGB (Gehäuse Blau)	77,00 €

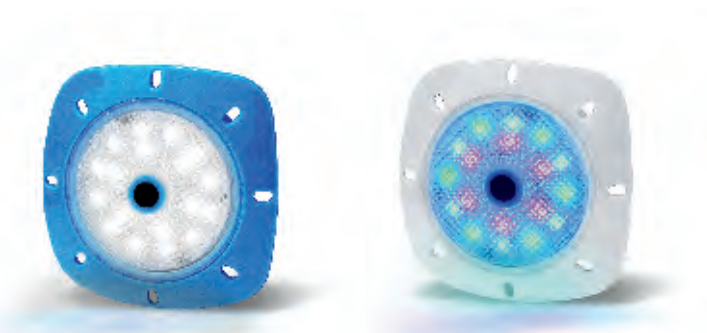

LED Magnetlampe Notmad Farbe Weiß  
Art. Nr. 502051  
Weitere Produktdetails auf Seite 72.

LED Magnetlampe Notmad Farbe RGB  
Art. Nr. 502105  
Weitere Produktdetails auf Seite 72.

# Stahlwandpools SPLASH in Rundform mit blauer Poolfolie

POOLS & ZUBEHÖR / Stahlwandpools SPLASH

Wesentliche Produktmerkmale

Handlauf **blau**  
Poolfolie **blau**, Stärke **0,5 mm**

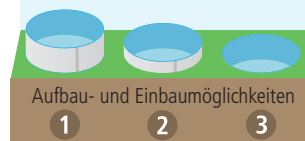

Aufbau- und Einbaumöglichkeiten

1

2

3



Handlauf  
SPLASH System  
Farbe Blau

Poolfolie  
Farbe Blau  
Stärke 0,5 mm

Stahlwand  
feuerverzinkt  
außen kunststoffbeschichtet  
innen schutzlackiert  
Wandstärke 0,6 mm

Aluminiumprofil  
hält die Enden des  
Stahlmantels zusammen

Bodenschiene  
Farbe Blau

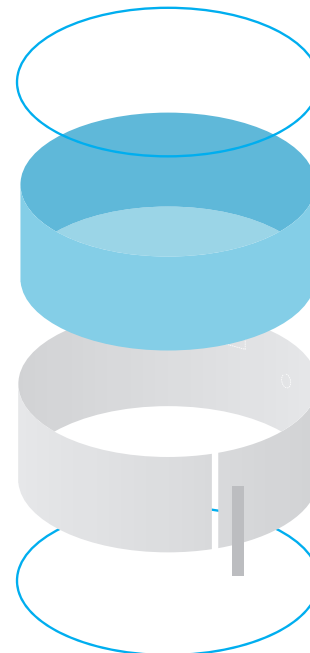

POOLS MIT SPLASH HANDLAUF



## TREND POOL Rund

Set bestehend aus:



Größe	Inhalt	Auf- und Einbaumöglichkeiten
Ø 350 x 120 cm	ca. 12 m <sup>3</sup>	1 2 3
Ø 450 x 120 cm	ca. 19 m <sup>3</sup>	1 2 3
Ø 500 x 120 cm	ca. 24 m <sup>3</sup>	1 2 3

## Splash Handlauf

für Overlap  
(ohne Biese)



Art-Nr.	Preis
D 10005-S	883,00 €
D 10020-S	1.114,00 €
D 10075-S	1.237,00 €

## TREND POOL Rund STARTER Set

Set bestehend aus:



Größe	Filteranlage u. -sand	Auf- und Einbaumöglichkeiten
Ø 350 x 120 cm	TT330/b7 25 kg	1 2 3
Ø 450 x 120 cm	TT330/b7 25 kg	1 2 3
Ø 500 x 120 cm	TT330/b7 25 kg	1 2 3

## Splash Handlauf

für Overlap  
(ohne Biese)



Art-Nr.	Preis
C 10005-S-ST	1.137,00 €
C 10020-S-ST	1.351,00 €
C 10075-S-ST	1.465,00 €

## TREND POOL Rund ALL IN ONE Set

Set bestehend aus:



Größe	Filteranlage u. -sand	Auf- und Einbaumöglichkeiten
Ø 350 x 120 cm	TT330/b7 25 kg	1 2 3
Ø 450 x 120 cm	TT330/b7 25 kg	1 2 3
Ø 500 x 120 cm	TT330/b7 25 kg	1 2 3

## Splash Handlauf

für Overlap  
(ohne Biese)



Art-Nr.	Preis
C 10005-S-AI	1.282,00 €
C 10020-S-AI	1.583,00 €
C 10075-S-AI	1.747,00 €

### WICHTIGER HINWEIS:

Dieser Pooltyp ist für die Montage auf einer befestigten Fläche geeignet. Diese muss so stabil sein, dass sie das Gewicht eines gefüllten Pools unabhängig von der Witterung aushält. Zusätzlich muss die Möglichkeit geschaffen werden, dass auslaufendes Poolwasser problemlos ablaufen kann, ohne dabei Schaden anzurichten. Der Erdenbau ist teilweise oder komplett möglich. Beachten Sie, dass bei Erdenbau die Poolwand statisch gegenüber Erddruck geschützt werden muss. Am einfachsten ist die Montage mit mindestens drei Personen. Die ungefähre Montagezeit beträgt je nach Ausstattungsvariante und Größe ab ca. drei Stunden (ohne Vorbereitungsarbeiten für Unterbau bzw. Befüllung). Die effektive Wassertiefe beträgt Poolhöhe abzüglich ca. 14 cm.

Wasserdichtheit/Klasse: WO. EN 16582-1 / EN 16582-3. Weitere normenrelevante Informationen finden Sie auf Seite 2.

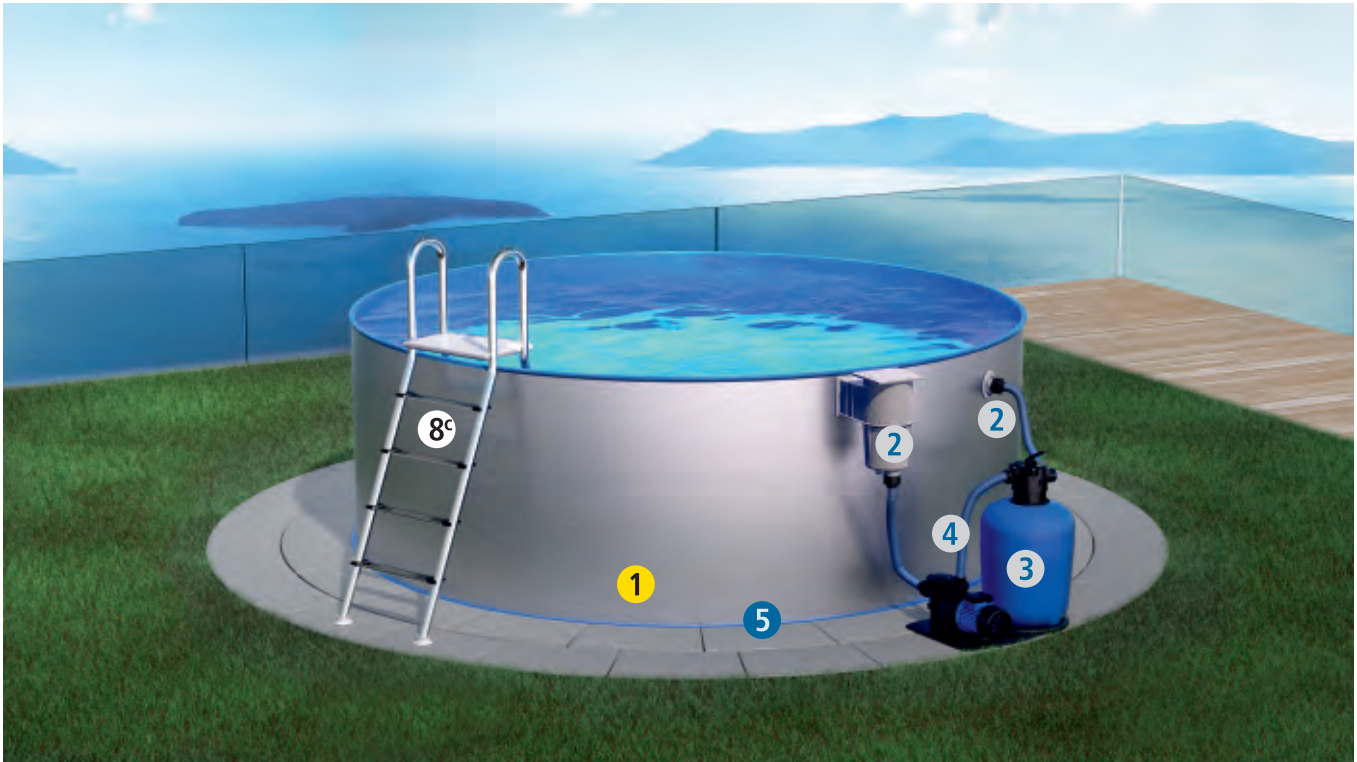

- 1** Stahlwandbecken TREND POOL Rund
- 2** Einbauteile Set  
bestehend aus Einbauskimmer und Einlaufdüse
- 3** Sandfilteranlage mit Poolpumpe
- 4** Verrohrungsmaterial  
in den Set-Kombinationen ist Schwimmschlauch enthalten,  
Verrohrungsvorschlag lt. Seite 160.
- 5** Verrottungsfestes Schutzvlies
- 6** Winterabdeckplane  
ohne Abbildung
- 7** Solarfolie  
ohne Abbildung

### Was könnte noch fehlen?

Je nach Beckenmontage benötigen Sie noch eine Einbau- oder Aufstellleiter. Wir empfehlen Ihnen daher eine Poolleiter aus Edelstahl. Diese rundet den qualitativ hochwertigen TREND POOL zusätzlich ab.

Art-Nr.	Artikelbezeichnung	Preis
52520-wp	Einbauleiter TRENDLINE Weit 3-stufig (8a)	271,00 €
Aufstellleiter TRENDLINE Classic		
52210-wp	120/40, 1 x 4-stufig + 1 x 1-stufig (8b)	391,00 €
52200-wp	120/120, 2 x 4-stufig (8c)	447,00 €

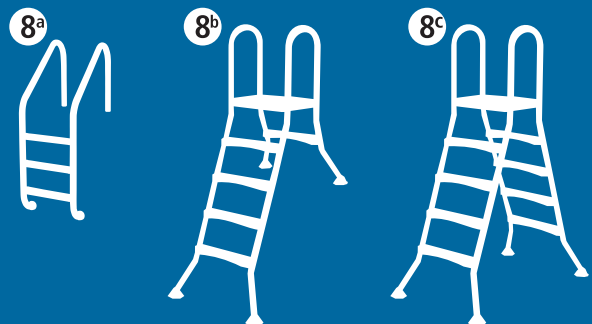

# Stahlwandpools in Rundform mit blauer Poolfolie 0,6 mm

POOLS & ZUBEHÖR / Stahlwandpools

Wesentliche Produktmerkmale

Handlauf **blau**  
Poolfolie **blau**, Stärke **0,6 mm**

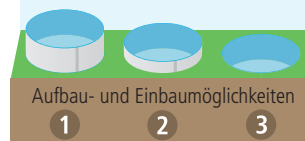

**Handlauf**  
EASY CHANGE System für optimiertes Tauschen der Poolfolie oder BASIC HANDLAUF  
UV-stabilisiert  
Farbe Blau

**Poolfolie**  
Einhängebiege P1  
UV-stabilisiert  
gegen Pilzbefall vorbehandelt  
Farbe Blau  
**Stärke 0,6 mm**

**Stahlwand**  
feuerverzinkt  
außen kunststoffbeschichtet  
innen Schutzlackiert  
Wandstärke 0,60 mm bei Höhe 120 cm  
Wandstärke 0,75 mm bei Höhe 150 cm

**Aluminiumprofil**  
hält die Enden des Stahlmantels zusammen

**Bodenschiene**  
UV-stabilisiert  
Farbe Blau

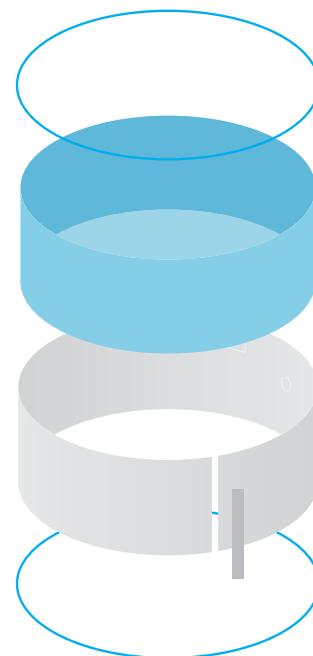

POOLS MIT EASY CHANGE HANDLAUF oder BASIC Handlauf



## TREND POOL Rund

Set bestehend aus:



**Easy Change**  
für P3 Keilbiese und P1 Einhängebiege



**Basic Handlauf**  
für P1 Einhängebiege



Größe	Inhalt	Auf- und Einbaumöglichkeiten	Art-Nr.	Preis	Art-Nr.	Preis
Ø 350 x 120 cm	ca. 12 m <sup>3</sup>	1 2 3	D 10005-EC-B	1.050,00 €	D 10005-BA-T	1.017,00 €
Ø 420 x 120 cm	ca. 17 m <sup>3</sup>	1 2 3	D 10015-EC-B	1.240,00 €	D 10015-BA-T	1.205,00 €
Ø 450 x 120 cm	ca. 19 m <sup>3</sup>	1 2 3	D 10020-EC-B	1.329,00 €	D 10020-BA-T	1.292,00 €
Ø 500 x 120 cm	ca. 24 m <sup>3</sup>	1 2 3	D 10025-EC-B	1.490,00 €	D 10025-BA-T	1.450,00 €

## TREND POOL Rund STARTER Set

Set bestehend aus:



**Easy Change**  
für P3 Keilbiese und P1 Einhängebiege



**Basic Handlauf**  
für P1 Einhängebiege



Größe	Filteranlage u. -sand	Auf- und Einbaumöglichkeiten	Art-Nr.	Preis	Art-Nr.	Preis
Ø 350 x 120 cm	TT300/as5 25 kg	1 2 3	C 10606-ECB-ST	1.462,00 €	C 10606-BB-ST	1.365,00 €
Ø 420 x 120 cm	TT300/as7 25 kg	1 2 3	C 10616-ECB-ST	1.583,00 €	C 10616-BB-ST	1.551,00 €
Ø 450 x 120 cm	TT300/as7 25 kg	1 2 3	C 10621-ECB-ST	1.666,00 €	C 10621-BB-ST	1.632,00 €
Ø 500 x 120 cm	TT300/as7 25 kg	1 2 3	C 10626-ECB-ST	1.815,00 €	C 10626-BB-ST	1.778,00 €

## TREND POOL Rund ALL IN ONE Set

Set bestehend aus:



**Easy Change**  
für P3 Keilbiese und P1 Einhängebiege



**Basic Handlauf**  
für P1 Einhängebiege



Größe	Filteranlage u. -sand	Auf- und Einbaumöglichkeiten	Art-Nr.	Preis	Art-Nr.	Preis
Ø 350 x 120 cm	TT300/as5 25 kg	1 2 3	C 10606-ECB-AI	1.588,00 €	C 10606-BB-AI	1.528,00 €
Ø 420 x 120 cm	TT300/as7 25 kg	1 2 3	C 10616-ECB-AI	1.807,00 €	C 10616-BB-AI	1.775,00 €
Ø 450 x 120 cm	TT300/as7 25 kg	1 2 3	C 10621-ECB-AI	1.926,00 €	C 10621-BB-AI	1.892,00 €
Ø 500 x 120 cm	TT300/as7 25 kg	1 2 3	C 10626-ECB-AI	2.128,00 €	C 10626-BB-AI	2.021,00 €

### WICHTIGER HINWEIS:

Dieser Pooltyp ist für die Montage auf einer befestigten Fläche geeignet. Diese muss so stabil sein, dass sie das Gewicht eines gefüllten Pools unabhängig von der Witterung aushält. Zusätzlich muss die Möglichkeit geschaffen werden, dass auslaufendes Poolwasser problemlos ablaufen kann, ohne dabei Schaden anzurichten. Der Erdenbau ist teilweise oder komplett möglich. Beachten Sie, dass bei Erdenbau die Poolwand statisch gegenüber Erddruck geschützt werden muss. Am einfachsten ist die Montage mit mindestens drei Personen. Die ungefähre Montagezeit beträgt je nach Ausstattungsvariante und Größe ab ca. drei Stunden (ohne Vorbereitungsarbeiten für Unterbau bzw. Befüllung). Die effektive Wassertiefe beträgt Poolhöhe abzüglich ca. 14 cm.

Wasserdichtheit/Klasse: WO. EN 16582-1 / EN 16582-3. Weitere normenrelevante Informationen finden Sie auf Seite 2.



# Stahlwandpools in Rundform mit blauer Poolfolie

POOLS & ZUBEHÖR / Stahlwandpools



- 1** Stahlwandbecken TREND POOL Rund
- 2** Einbauteile Set  
bestehend aus Einbauskimmer und Einlaufdüse
- 3** Sandfilteranlage mit Poolpumpe
- 4** Verrohrungsmaterial  
in den Set-Kombinationen ist Schwimmschlauch enthalten,  
Verrohrungsvorschlag lt. Seite 160.
- 5** Verrottungsfestes Schutzvlies
- 6** Winterabdeckplane  
ohne Abbildung
- 7** Solarfolie  
ohne Abbildung

## Was könnte noch fehlen?

Je nach Beckenmontage benötigen Sie noch eine Einbau- oder Aufstellleiter. Wir empfehlen Ihnen daher eine Poolleiter aus Edelstahl. Diese rundet den qualitativ hochwertigen TREND POOL zusätzlich ab.

Art-Nr.	Artikelbezeichnung	Preis
E 52520-wp	Einbauleiter TRENDLINE Weit 3-stufig (8a)	271,00 €
Aufstellleiter TRENDLINE Classic		
E 52210-wp	120/40, 1 x 4-stufig + 1 x 1-stufig (8b)	391,00 €
E 52200-wp	120/120, 2 x 4-stufig (8c)	447,00 €

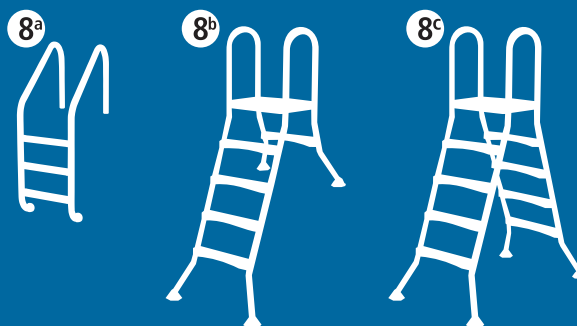

# Stahlwandpools in Rundform mit blauer Poolfolie 0,8 mm

POOLS & ZUBEHÖR / Stahlwandpools

Wesentliche Produktmerkmale

Handlauf **blau**  
Poolfolie **blau**, Stärke **0,8 mm**

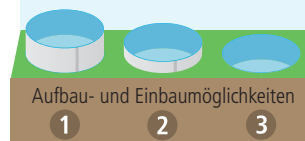

**Handlauf**  
EASY CHANGE System für optimiertes Tauschen der Poolfolie oder BASIC HANDLAUF  
UV-stabilisiert  
Farbe Blau

**Poolfolie**  
Einhängebiege P1  
UV-stabilisiert  
gegen Pilzbefall vorbehandelt  
Farbe Blau  
**Stärke 0,8 mm**

**Stahlwand**  
feuerverzinkt  
außen kunststoffbeschichtet  
innen Schutzlackiert  
Wandstärke 0,60 mm bei Höhe 120 cm  
Wandstärke 0,75 mm bei Höhe 150 cm

**Aluminiumprofil**  
hält die Enden des Stahlmantels zusammen

**Bodenschiene**  
UV-stabilisiert  
Farbe Blau

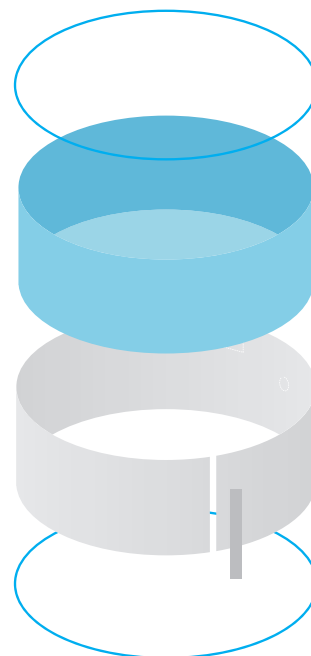

POOLS MIT EASY CHANGE HANDLAUF oder BASIC Handlauf



## TREND POOL Rund

Set bestehend aus:



Größe	Inhalt	Auf- und Einbaumöglichkeiten
Ø 350 x 120 cm	ca. 12 m <sup>3</sup>	1 2 3
Ø 420 x 120 cm	ca. 17 m <sup>3</sup>	1 2 3
Ø 450 x 120 cm	ca. 19 m <sup>3</sup>	1 2 3
Ø 500 x 120 cm	ca. 24 m <sup>3</sup>	1 2 3
Ø 500 x 150 cm	ca. 29 m <sup>3</sup>	1 2 3

## Easy Change

für P3 Keilbiese und P1 Einhängebiege



Art-Nr.	Preis
D 10055-EC-B-T	1.122,00 €
D 10065-EC-B-T	1.322,00 €
D 10070-EC-B-T	1.424,00 €
D 10075-EC-B-T	1.590,00 €
D 10085-EC-B-T	1.964,00 €

## Basic Handlauf

für P1 Einhängebiege



Art-Nr.	Preis
D 10055-BA-T	1.089,00 €
D 10065-BA-T	1.287,00 €
D 10070-BA-T	1.386,00 €
D 10075-BA-T	1.550,00 €
D 10085-BA-T	1.931,00 €

## TREND POOL Rund STARTER Set

Set bestehend aus:



Größe	Filteranlage u. -sand	Auf- und Einbaumöglichkeiten
Ø 350 x 120 cm	TT300/as5 25 kg	1 2 3
Ø 420 x 120 cm	TT300/as7 25 kg	1 2 3
Ø 450 x 120 cm	TT300/as7 25 kg	1 2 3
Ø 500 x 120 cm	TT300/as7 25 kg	1 2 3
Ø 500 x 150 cm	TT300/as7 25 kg	1 2 3

## Easy Change

für P3 Keilbiese und P1 Einhängebiege



Art-Nr.	Preis
C 10806-ECB-ST	1.462,00 €
C 10816-ECB-ST	1.659,00 €
C 10821-ECB-ST	1.753,00 €
C 10826-ECB-ST	1.815,00 €
C 10785-ECB-ST	2.251,00 €

## Basic Handlauf

für P1 Einhängebiege



Art-Nr.	Preis
C 10806-BB-ST	1.432,00 €
C 10816-BB-ST	1.627,00 €
C 10821-BB-ST	1.719,00 €
C 10826-BB-ST	1.869,00 €
C 10785-BB-ST	2.221,00 €

## TREND POOL Rund ALL IN ONE Set

Set bestehend aus:



Größe	Filteranlage u. -sand	Auf- und Einbaumöglichkeiten
Ø 350 x 120 cm	TT300/as5 25 kg	1 2 3
Ø 420 x 120 cm	TT300/as7 25 kg	1 2 3
Ø 450 x 120 cm	TT300/as7 25 kg	1 2 3
Ø 500 x 120 cm	TT300/as7 25 kg	1 2 3
Ø 500 x 150 cm	TT300/as7 25 kg	1 2 3

## Easy Change

für P3 Keilbiese und P1 Einhängebiege



Art-Nr.	Preis
C 10806-ECB-AI	1.624,00 €
C 10816-ECB-AI	1.882,00 €
C 10821-ECB-AI	2.013,00 €
C 10826-ECB-AI	2.220,00 €
C 10785-ECB-AI	2.565,00 €

## Basic Handlauf

für P1 Einhängebiege



Art-Nr.	Preis
C 10806-BB-AI	1.594,00 €
C 10816-BB-AI	1.851,00 €
C 10821-BB-AI	1.978,00 €
C 10826-BB-AI	2.183,00 €
C 10785-BB-AI	2.535,00 €

### WICHTIGER HINWEIS:

Dieser Pooltyp ist für die Montage auf einer befestigten Fläche geeignet. Diese muss so stabil sein, dass sie das Gewicht eines gefüllten Pools unabhängig von der Witterung aushält. Zusätzlich muss die Möglichkeit geschaffen werden, dass auslaufendes Poolwasser problemlos ablaufen kann, ohne dabei Schaden anzurichten. Der Erdenbau ist teilweise oder komplett möglich. Beachten Sie, dass bei Erdenbau die Poolwand statisch gegenüber Erddruck geschützt werden muss. Am einfachsten ist die Montage mit mindestens drei Personen. Die ungefähre Montagezeit beträgt je nach Ausstattungsvariante und Größe ab ca. drei Stunden (ohne Vorbereitungsarbeiten für Unterbau bzw. Befüllung). Die effektive Wassertiefe beträgt Poolhöhe abzüglich ca. 14 cm.

Wasserdichtheit/Klasse: WO. EN 16582-1 / EN 16582-3. Weitere normenrelevante Informationen finden Sie auf Seite 2.



- 1** Stahlwandbecken TREND POOL Rund
- 2** Einbauteile Set  
bestehend aus Einbauskimmer und Einlaufdüse
- 3** Sandfilteranlage mit Poolpumpe
- 4** Verrohrungsmaterial  
in den Set-Kombinationen ist Schwimmschlauch enthalten,  
Verrohrungsvorschlag lt. Seite 160.
- 5** Verrottungsfestes Schutzvlies
- 6** Winterabdeckplane  
ohne Abbildung
- 7** Solarfolie  
ohne Abbildung

### Was könnte noch fehlen?

Je nach Beckenmontage benötigen Sie noch eine Einbau- oder Aufstellleiter. Wir empfehlen Ihnen daher eine Poolleiter aus Edelstahl. Diese rundet den qualitativ hochwertigen TREND POOL zusätzlich ab.

Art-Nr.	Artikelbezeichnung	Preis
E 52520-wp	Einbauleiter TRENDLINE Weit 3-stufig (8a)	271,00 €
Aufstellleiter TRENDLINE Classic		
E 52210-wp	120/40, 1 x 4-stufig + 1 x 1-stufig (8b)	391,00 €
E 52200-wp	120/120, 2 x 4-stufig (8c)	447,00 €

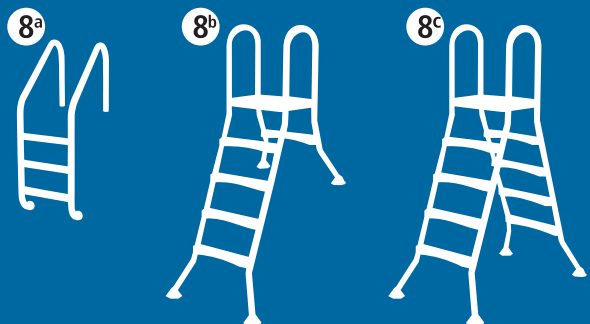

# Stahlwandpools in Rundform mit blauer Poolfolie 0,8 mm

POOLS & ZUBEHÖR / Stahlwandpools

Wesentliche Produktmerkmale

Handlauf **sand**  
Poolfolie **sand**, Stärke **0,8 mm**

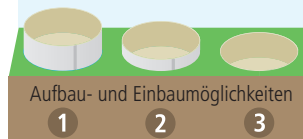

## Handlauf

EASY CHANGE System für optimiertes Tauschen der Poolfolie  
UV-stabilisiert  
Farbe Sand

## Poolfolie

Einhängebiese P1  
UV-stabilisiert  
gegen Pilzbefall vorbehandelt  
Farbe Sand  
**Stärke 0,8 mm**

## Stahlwand

feuerverzinkt  
außen kunststoffbeschichtet  
innen schutzlackiert  
Wandstärke 0,60 mm bei Höhe 120 cm  
Wandstärke 0,75 mm bei Höhe 150 cm

## Aluminiumprofil

hält die Enden des Stahlmantels zusammen

## Bodenschiene

UV-stabilisiert  
Farbe Blau

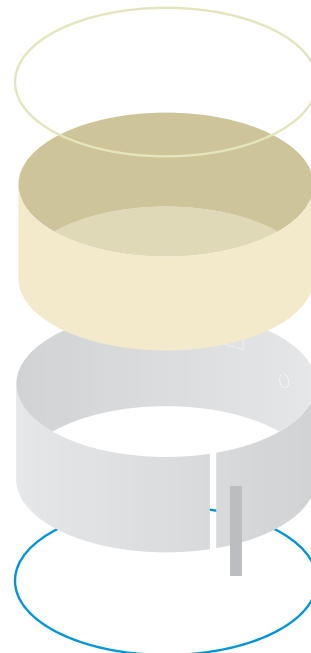

POOLS MIT EASY CHANGE HANDLAUF



## TREND POOL Rund

Set bestehend aus:



Größe	Inhalt	Auf- und Einbaumöglichkeiten	Art-Nr.	Preis
Ø 350 cm x 120 cm	ca. 12 m <sup>3</sup>	1 2 3	D 10055-EC-S-S	1.255,00 €
Ø 450 cm x 120 cm	ca. 19 m <sup>3</sup>	1 2 3	D 10070-EC-S-S	1.593,00 €
Ø 500 cm x 120 cm	ca. 24 m <sup>3</sup>	1 2 3	D 10075-EC-S-S	1.784,00 €
Ø 500 cm x 150 cm	ca. 29 m <sup>3</sup>	1 2 3	D 10085-EC-S-S	2.117,00 €

## Easy Change

für P3 Keilbiese und P1 Einhängebiese



## TREND POOL Rund STARTER Set

Set bestehend aus:



Größe	Filteranlage u. -sand	Auf- und Einbaumöglichkeiten	Art-Nr.	Preis
Ø 350 x 120 cm	TT300/as5 25 kg	1 2 3	C 10806-ECB-ST-S	1.632,00 €
Ø 450 x 120 cm	TT300/as7 25 kg	1 2 3	C 10821-ECB-ST-S	1.756,00 €
Ø 500 x 120 cm	TT300/as7 25 kg	1 2 3	C 10826-ECB-ST-S	2.134,00 €
Ø 500 x 150 cm	TT300/as7 25 kg	1 2 3	C 10785-ECB-ST-S	2.428,00 €

## Easy Change

für P3 Keilbiese und P1 Einhängebiese



## TREND POOL Rund ALL IN ONE Set

Set bestehend aus:



Größe	Filteranlage u. -sand	Auf- und Einbaumöglichkeiten	Art-Nr.	Preis
Ø 350 x 120 cm	TT300/as5 25 kg	1 2 3	C 10806-ECB-AI-S	1.812,00 €
Ø 450 x 120 cm	TT300/as7 25 kg	1 2 3	C 10821-ECB-AI-S	2.247,00 €
Ø 500 x 120 cm	TT300/as7 25 kg	1 2 3	C 10826-ECB-AI-S	2.483,00 €
Ø 500 x 150 cm	TT300/as7 25 kg	1 2 3	C 10785-ECB-AI-S	2.767,00 €

## Easy Change

für P3 Keilbiese und P1 Einhängebiese



### WICHTIGER HINWEIS:

Dieser Pooltyp ist für die Montage auf einer befestigten Fläche geeignet. Diese muss so stabil sein, dass sie das Gewicht eines gefüllten Pools unabhängig von der Witterung aushält. Zusätzlich muss die Möglichkeit geschaffen werden, dass auslaufendes Poolwasser problemlos ablaufen kann, ohne dabei Schaden anzurichten. Der Erdenbau ist teilweise oder komplett möglich. Beachten Sie, dass bei Erdenbau die Poolwand statisch gegenüber Erddruck geschützt werden muss. Am einfachsten ist die Montage mit mindestens drei Personen. Die ungefähre Montagezeit beträgt je nach Ausstattungsvariante und Größe ab ca. drei Stunden (ohne Vorbereitungsarbeiten für Unterbau bzw. Befüllung). Die effektive Wassertiefe beträgt Poolhöhe abzüglich ca. 14 cm.

Wasserdichtheit/Klasse: WO. EN 16582-1 / EN 16582-3. Weitere normenrelevante Informationen finden Sie auf Seite 2.

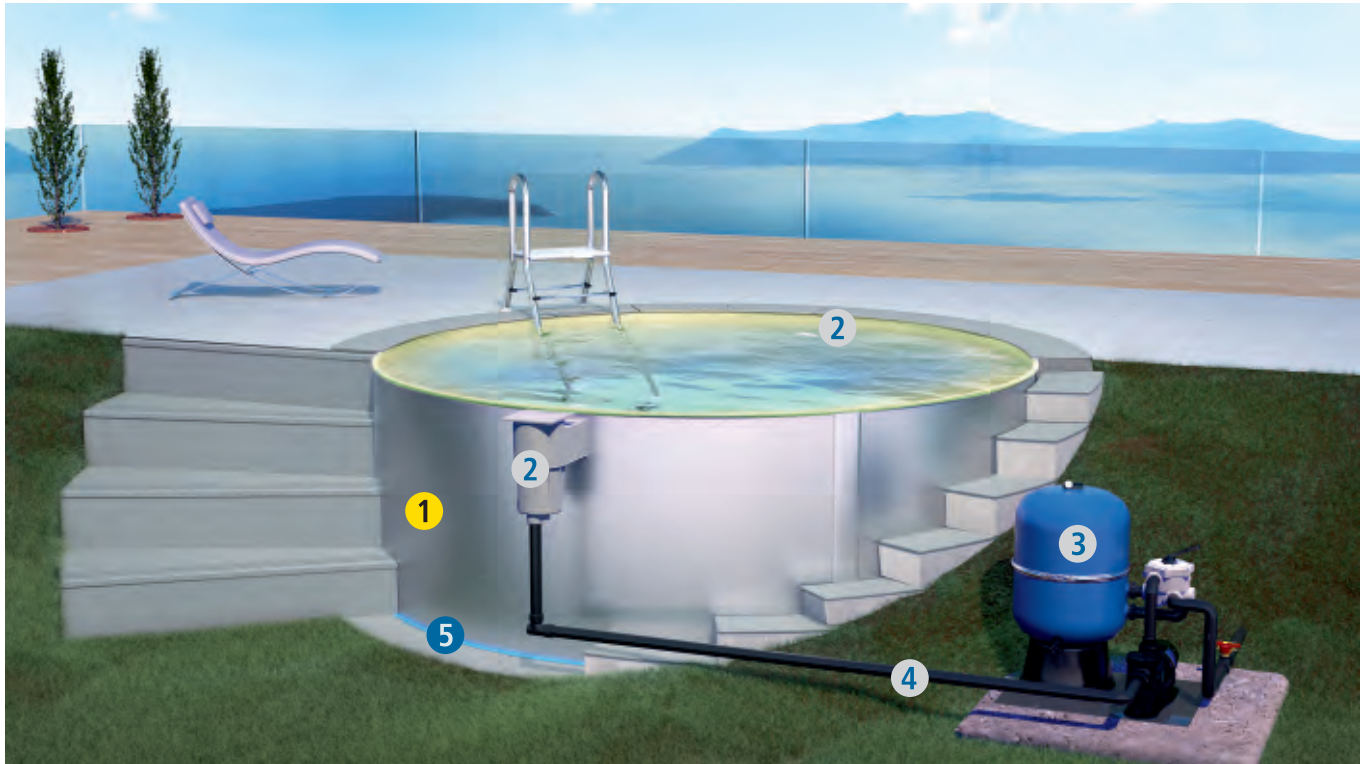

- 1** Stahlwandbecken TREND POOL Rund
- 2** Einbauteile Set  
bestehend aus Einbauskimmer und Einlaufdüse
- 3** Sandfilteranlage mit Poolpumpe
- 4** Verrohrungsmaterial  
in den Set-Kombinationen ist Schwimmschlauch enthalten,  
Verrohrungsvorschlag lt. Seite 160.
- 5** Verrottungsfestes Schutzvlies
- 6** Winterabdeckplane  
ohne Abbildung
- 7** Solarfolie  
ohne Abbildung

### Was könnte noch fehlen?

Je nach Beckenmontage benötigen Sie noch eine Einbau- oder Aufstellleiter. Wir empfehlen Ihnen daher eine Poolleiter aus Edelstahl. Diese rundet den qualitativ hochwertigen TREND POOL zusätzlich ab.

Art-Nr.	Artikelbezeichnung	Preis
E 52520-wp	Einbauleiter TRENDLINE Weit 3-stufig (8a)	271,00 €
Aufstellleiter TRENDLINE Classic		
E 52210-wp	120/40, 1 x 4-stufig + 1 x 1-stufig (8b)	391,00 €
E 52200-wp	120/120, 2 x 4-stufig (8c)	447,00 €

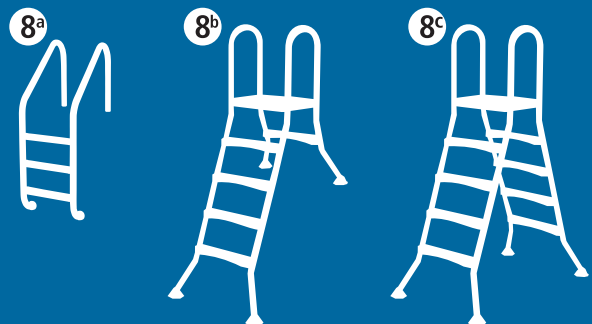

# Stahlwandpools in Ovalform mit blauer Poolfolie 0,8 mm

POOLS & ZUBEHÖR / Stahlwandpools

Wesentliche Produktmerkmale

Handlauf **blau**  
Poolfolie **blau**, Stärke **0,8 mm**

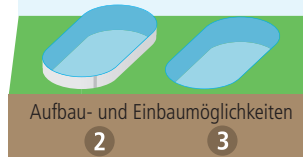

**Handlauf**  
EASY CHANGE System für optimiertes Tauschen der Poolfolie oder BASIC HANDLAUF  
UV-stabilisiert  
Farbe Blau

**Poolfolie**  
Einhängebiese P1  
UV-stabilisiert  
gegen Pilzbefall vorbehandelt  
Farbe Blau  
**Stärke 0,8 mm**

**Stahlwand**  
feuerverzinkt  
außen kunststoffbeschichtet  
innen Schutzlackiert  
Wandstärke 0,6 mm bei 120 cm und 0,75 mm bei 150 cm Höhe

**Aluminiumprofil**  
hält die Enden des Stahlmantels zusammen

**Bodenschiene**  
UV-stabilisiert  
Farbe Blau



POOLS MIT EASY CHANGE HANDLAUF oder BASIC Handlauf



## TREND POOL Oval

Set bestehend aus: **1** 2 3 4<sup>a</sup> 4<sup>b</sup> 5 6 7 8

Größe	Inhalt	Einbaumöglichkeiten	Art-Nr.	Preis	Art-Nr.	Preis
490x300x120 cm	ca. 15 m <sup>3</sup>	1 2 3	D 10435-EC-B-T	1.344,00 €	D 10435-BA-T	1.312,00 €
530x320x120 cm	ca. 18 m <sup>3</sup>	1 2 3	D 10440-EC-B-T	1.431,00 €	D 10440-BA-T	1.400,00 €
623x360x120 cm	ca. 24 m <sup>3</sup>	1 2 3	D 10445-EC-B-T	1.638,00 €	D 10445-BA-T	1.601,00 €
800x400x120 cm	ca. 34 m <sup>3</sup>	1 2 3	D 10460-EC-B-T	2.058,00 €	D 10460-BA-T	2.009,00 €
623x360x150 cm	ca. 29 m <sup>3</sup>	1 2 3	D 10545-EC-B-T	2.032,00 €	D 10545-BA-T	1.995,00 €
800x400x150 cm	ca. 43 m <sup>3</sup>	1 2 3	D 10560-EC-B-T	2.713,00 €	D 10560-BA-T	2.664,00 €

**Easy Change**  
für P3 Keilbiese und P1 Eihängebiese



**Basic Handlauf**  
für P1 Eihängebiese



## TREND POOL Oval STARTER Set

Set bestehend aus: **1** 2 3 4<sup>a</sup> 4<sup>b</sup> 5 6 7 8

Größe	Filteranlage u. -sand	Einbaumöglichkeiten	Art-Nr.	Preis	Art-Nr.	Preis
490x300x120 cm	TT300/as7 25 kg	1 2 3	C 10896-ECB-ST	1.679,00 €	C 10896-BB-ST	1.650,00 €
530x320x120 cm	TT300/as7 25 kg	1 2 3	C 10901-ECB-ST	1.760,00 €	C 10901-BB-ST	1.731,00 €
623x360x120 cm	TT300/as7 25 kg	1 2 3	C 10906-ECB-ST	2.029,00 €	C 10906-BB-ST	1.916,00 €
800x400x120 cm	TT400/as7 50 kg	1 2 3	C 10916-ECB-ST	2.429,00 €	C 10916-BB-ST	2.383,00 €
623x360x150 cm	TT400/as7 50 kg	1 2 3	C 10936-ECB-ST	2.405,00 €	C 10936-BB-ST	2.370,00 €
800x400x150 cm	TT500/asp9 75 kg	1 2 3	C 10946-ECB-ST	3.227,00 €	C 10946-BB-ST	3.182,00 €

**Easy Change**  
für P3 Keilbiese und P1 Eihängebiese



**Basic Handlauf**  
für P1 Eihängebiese



## TREND POOL Oval ALL IN ONE Set

Set bestehend aus: **1** 2 3 4<sup>a</sup> 4<sup>b</sup> 5 6 7 8

Größe	Filteranlage u. -sand	Einbaumöglichkeiten	Art-Nr.	Preis	Art-Nr.	Preis
490x300x120 cm	TT300/as7 25 kg	1 2 3	C 10896-ECB-AI	2.134,00 €	C 10896-BB-AI	2.105,00 €
530x320x120 cm	TT300/as7 25 kg	1 2 3	C 10901-ECB-AI	2.239,00 €	C 10901-BB-AI	2.210,00 €
623x360x120 cm	TT300/as7 25 kg	1 2 3	C 10906-ECB-AI	2.568,00 €	C 10906-BB-AI	2.455,00 €
800x400x120 cm	TT400/as7 50 kg	1 2 3	C 10916-ECB-AI	3.091,00 €	C 10916-BB-AI	3.045,00 €
623x360x150 cm	TT400/as7 50 kg	1 2 3	C 10936-ECB-AI	2.997,00 €	C 10936-BB-AI	2.962,00 €
800x400x150 cm	TT500/asp9 75 kg	1 2 3	C 10946-ECB-AI	3.942,00 €	C 10946-BB-AI	3.897,00 €

**Easy Change**  
für P3 Keilbiese und P1 Eihängebiese



**Basic Handlauf**  
für P1 Eihängebiese



**WICHTIGER HINWEIS:**

Dieser Pooltyp ist nur für den kompletten Erdeinbau geeignet. Beachten Sie, dass bei Erdeinbau die Poolwand statisch gegenüber Erddruck geschützt werden muss. Am einfachsten ist die Montage mit mindestens drei Personen. Die ungefähre Montagezeit beträgt je nach Ausstattungsvariante und Größe ab ca. drei Stunden (ohne Vorbereitungsarbeiten für Unterbau bzw. Befüllung). Die effektive Wassertiefe beträgt Poolhöhe abzüglich ca. 14 cm. Wasserdichtheitsklasse: WO. EN 16582-1 / EN 16582-3. **Weitere normenrelevante Informationen finden Sie auf Seite 2.**



**1** Stahlwandbecken TREND POOL Oval

**2** Einbauteile Set  
bestehend aus Einbauskimmer und Einlaufdüse

**3** Sandfilteranlage mit Poolpumpe

**4** Verrohrungsmaterial  
in den Set-Kombinationen ist Schwimmschlauch enthalten,  
Verrohrungsvorschlag lt. Seite 160.

**5** Verrottungsfestes Schutzvlies

**6** Winterabdeckplane  
ohne Abbildung

**7** Solarfolie  
ohne Abbildung

**INSIDER TIPP 2**

Die Ausschnitte für den Skimmer und die Einlaufdüse sind nur vorperforiert und müssen vor der Montage noch herausgebrochen und mit Zinkspray versiegelt werden.

Wenn Sie den Skimmer und / oder die Einlaufdüse jedoch an einer anderen Stelle haben möchten, können Sie auch eigene Ausschnitte mittels Stichsäge oder elektrischer Metallsäge vorbereiten.

Auf die gleiche Weise können Sie die Ausschnitte für Unterwasserscheinwerfer und / oder eine Gegenstromanlage vornehmen.

**INSIDER TIPP 3**

Für eine optimale Wasserzirkulation sollte man die Einlaufdüsen immer gegenüber des Skimmers positionieren.

Bei Ovalpools größer 623 x 360 cm empfehlen wir daher 2 Einbauskimmer und 2 Einlaufdüsen, welche beide in eine der (geraden) Längsseiten eingebaut werden.

Art-Nr.	Artikelbezeichnung	Preis
D 48100-E	Skimmer BASIC inkl. Einlaufdüse BASIC	44,00 €

# Stahlwandpools in Ovalform mit sandf. Poolfolie 0,8 mm

POOLS & ZUBEHÖR / Stahlwandpools

Wesentliche Produktmerkmale

Handlauf **sand**  
Poolfolie **sand**, Stärke **0,8 mm**

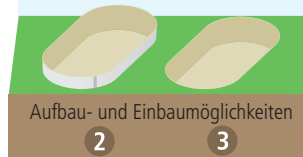

Aufbau- und Einbaumöglichkeiten

2

3



**Handlauf**  
EASY CHANGE System für optimiertes Tauschen der Poolfolie  
UV-stabilisiert  
Farbe Sand

**Poolfolie**  
Einhängebiege P1  
UV-stabilisiert  
gegen Pilzbefall vorbehandelt  
Farbe Sand  
**Stärke 0,8 mm**

**Stahlwand**  
feuerverzinkt  
außen kunststoffbeschichtet  
innen schutzlackiert  
Wandstärke 0,75 mm

**Aluminiumprofil**  
hält die Enden des  
Stahlmantels zusammen

**Bodenschiene**  
UV-stabilisiert  
Farbe Blau

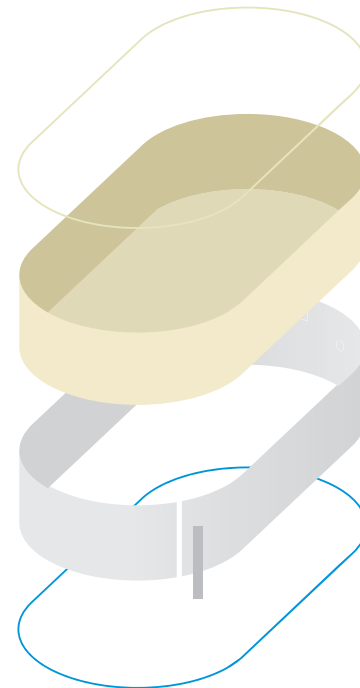

POOLS MIT EASY CHANGE HANDLAUF  
oder BASIC Handlauf



## TREND POOL Oval

Set bestehend aus: **1** 2 3 4<sup>a</sup> 4<sup>b</sup> 5 6 7 8

Größe	Inhalt	Einbaumöglichkeiten
623x360x150 cm	ca. 29 m <sup>3</sup>	1 2 3
800x400x150 cm	ca. 43 m <sup>3</sup>	1 2 3

### Easy Change

für P3 Keilbiege und  
P1 Eihängebiege



Art-Nr.	Preis
D 10545-EC-S-S	2.266,00 €
D 10560-EC-S-S	3.028,00 €

## TREND POOL Oval STARTER Set

Set bestehend aus: **1** **2** **3** 4<sup>a</sup> 4<sup>b</sup> 5 6 7 8

Größe	Filteranlage u. -sand	Einbaumöglichkeiten
623x360x150 cm	TT400/as7 50 kg	1 2 3
800x400x150 cm	TT500/asp9 75 kg	1 2 3

### Easy Change

für P3 Keilbiege und  
P1 Eihängebiege



Art-Nr.	Preis
C 10936-ECB-ST-S	2.539,00 €
C 10946-ECB-ST-S	3.409,00 €

## TREND POOL Oval ALL IN ONE Set

Set bestehend aus: **1** **2** **3** 4<sup>a</sup> 4<sup>b</sup> **5** **6** **7** **8**

Größe	Filteranlage u. -sand	Einbaumöglichkeiten
623x360x150 cm	TT400/as7 50 kg	1 2 3
800x400x150 cm	TT500/asp9 75 kg	1 2 3

### Easy Change

für P3 Keilbiege und  
P1 Eihängebiege



Art-Nr.	Preis
C 10936-ECB-AI-S	3.162,00 €
C 10946-ECB-AI-S	4.162,00 €



**WICHTIGER HINWEIS:**

Dieser Pooltyp ist nur für den kompletten Erdbau geeignet. Beachten Sie, dass bei Erdbau die Poolwand statisch gegenüber Erddruck geschützt werden muss. Am einfachsten ist die Montage mit mindestens drei Personen. Die ungefähre Montagezeit beträgt je nach Ausstattungsvariante und Größe ab ca. drei Stunden (ohne Vorbereitungsarbeiten für Unterbau bzw. Befüllung). Die effektive Wassertiefe beträgt Poolhöhe abzüglich ca. 14 cm. Wasserdichtheit/Klasse: WO. EN 16582-1 / EN 16582-3. **Weitere normenrelevante Informationen finden Sie auf Seite 2.**



- 1** Stahlwandbecken TREND POOL Oval
- 2** Einbauteile Set  
bestehend aus Einbauskimmer und Einlaufdüse
- 3** Sandfilteranlage mit Poolpumpe

- 4** Verrohrungsmaterial  
in den Set-Kombinationen ist Schwimmschlauch enthalten,  
Verrohrungsvorschlag lt. Seite 160.
- 5** Verrottungsfestes Schutzvlies
- 6** Winterabdeckplane  
ohne Abbildung
- 7** Solarfolie  
ohne Abbildung

**INSIDER TIPP 2**

Die Ausschnitte für den Skimmer und die Einlaufdüse sind nur vorperforiert und müssen vor der Montage noch herausgebrochen und mit Zinkspray versiegelt werden.

Wenn Sie den Skimmer und / oder die Einlaufdüse jedoch an einer anderen Stelle haben möchten, können Sie auch eigene Ausschnitte mittels Stichsäge oder elektrischer Metallsäge vorbereiten.

Auf die gleiche Weise können Sie die Ausschnitte für Unterwasserscheinwerfer und / oder eine Gegenstromanlage vornehmen.

**INSIDER TIPP 3**

Für eine optimale Wasserzirkulation sollte man die Einlaufdüsen immer gegenüber des Skimmers positionieren.

Bei Ovalpools größer 623 x 360 cm empfehlen wir daher 2 Einbauskimmer und 2 Einlaufdüsen, welche beide in eine der (geraden) Längsseiten eingebaut werden.

Art-Nr.	Artikelbezeichnung	Preis
D 48100-E	Skimmer BASIC inkl. Einlaufdüse BASIC	44,00 €

# Systempools in rechteckiger Form

## Träume werden in die Tat umgesetzt

Die gerade Linienführung kombiniert mit ein paar technischen Highlights ist man aus Hochglanzmagazinen gewohnt. Aber es geht längst nicht mehr nur darum, sich an heißen Sommertagen abzukühlen, denn neben der Ästhetik kann der richtige Pool auch Energie sparen und somit die Betriebskosten erheblich senken. Daher erfreut sich der Beckenbau mit Isolierschalsteinen immer größerer Beliebtheit. Nicht nur die einfache und schnelle Montage der leichten Systembausteine und die Vielfalt an Folienauskleidungen überzeugen, sondern auch optimale Isolierung der Wärmeenergie sprechen für sich.

## Sie haben es in der Hand

Ein TRENDSTONE Systembaubecken ist kein Pool von der Stange. Durch die modulare Bauweise können Sie den Pool ganz einfach an die örtlichen Gegebenheiten oder Ihren Vorstellungen entsprechend anpassen. Passt ein Standardmaß wie beispielsweise 8x4m nicht in Ihren Garten, dann bauen Sie einfach einen 8x3m Pool. Oder Sie sind auf der Suche nach einem großen, rechteckigen Tauchbecken für Ihre Saunagänge? Auch kein Problem. Mit den TRENDSTONE Isolierschalsteinen haben Sie es in der Hand.

## TRENDSTONE Rechteckpools

Alle TRENDSTONE Systembaubecken werden nach hohen Qualitätsstandards gefertigt. Die Schalsteine verfügen über ein Nut- und Federsystem, welches einfach miteinander verbunden wird. Die Stirnseiten werden mit den mitgelieferten Endeinschüben geschlossen. Die Kabelbinder, welche reihenübergreifend montiert werden, sorgen zudem für die enorme Stabilität des kompletten Pools.

## Einfache Montage

Wer schon im Kindesalter mit den beliebten LEGO® Steinen gespielt hat, wird von der Einfachheit der TRENDSTONE Systembausteine begeistert sein. Diese verfügen über ein ausgeklügeltes Nut- und Federsystem, wodurch die Steine einfach, stabil und exakt verbunden werden können. Setzen Sie Stein für Stein aufeinander und verwirklichen Sie somit Ihre gewünschte Beckengröße.

Für die notwendige Stabilität sorgt die ausreichend geplante Stahlarmierung, welche sich horizontal, als auch vertikal durch die Schalsteine zieht. Von Außen schützt die Drainagefolie vor Wassereindringung, sowie ein Edstahlgewebe vor unerwünschtem Nagerbesuch.

Wenn Sie Ihren Beckeneinstieg mit den Isolierschalsteinen umsetzen möchten, empfehlen wir Ihnen eine exakt vorkonfektionierte Innenhülle nach Ihren Angaben. Somit können Sie die Innenhülle, wie bei den Standardmaßen, einfach in die ringsum befestigte Einhängeschiene einhängen. Egal ob innenliegende oder angrenzende Treppen, diese können so mit einer fertigen Innenhülle ausgekleidet werden. Egal ob Standardgröße und Sonderanfertigungen, in beiden Fällen können Sie auf eine große Vielfalt an Innenhüllenfarben und -dekoren zurückgreifen. Jede Farbe hat ihre eigenen Eigenschaften und kann Ihren Pool auch in karibischem Türkis schimmern lassen. Als krönender Abschluss Ihres Traumpools eignen sich die verschiedenen Beckenumrandungen aus Granit.

Dein individueller  
**TRENDSTONE  
SYSTEMPOOL**

Das luxuriöse „do it yourself“ Konzept

# Dein individueller TRENDSTONE Systempool

POOLS & ZUBEHÖR / Systempools

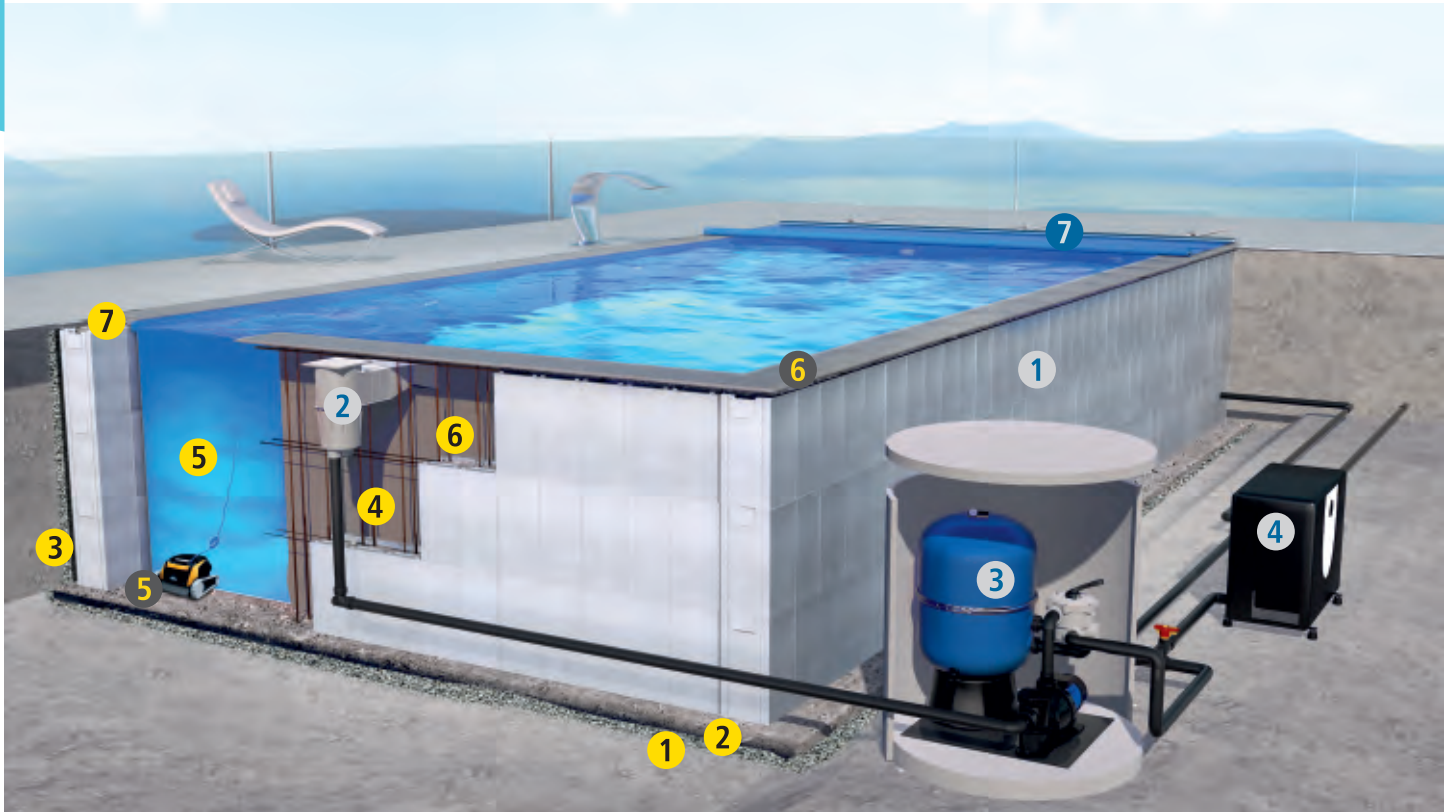

- 1 Systembausteine  
mit Nut- und Federsystem, Qualitätsstufe EPS 30/40
- 2 Einbauteile Set  
mit einem Breitmaulskimmer und zwei Einlaufdüsen inkl.  
Mauerdurchführungen
- 3 Sandfilteranlage mit Poolpumpe
- 4 Poolheizung Full-Inverter WÄRMEPUMPE
- 5 Poolroboter
- 6 Granit Poolrandsteine  
in der Farbe Anthrazit/Grau mit rutschhemmender Oberfläche
- 7 Sicherheits-Rollschutzabdeckung  
entsprechend der französischen Sicherheitsnorm NF P 90-308, Farbe Grau,  
Blau, Grün oder Beige, belastbar bis 100 kg

- 1 Kiesschicht
- 3 Noppenbahn
- 5 Innenhülle
- 7 Befestigungsleiste
- 2 Bodenplatte
- 4 Poolvlies
- 6 Armierungseisen

# Systempools Einzelsteine und Zubehör

POOLS & ZUBEHÖR / Systempools

## Ein Stein - viele Vorteile

Die Vorteile der Systembaubecken liegen klar auf der Hand. Besonders die individuelle Montage verführt viele angehende Poolbesitzer zum Aufbau in Eigenregie. Durch das geringere Gewicht gegenüber den Betonsteinen, geht der Aufbau des Swimmingpools schnell von der Hand. Hinzu kommt, dass Sie lediglich drei Steinreihen benötigen, um eine Beckentiefe von 150 cm zu erreichen. Aber auch die Verarbeitung der einzelnen Steine ist denkbar einfach. Die Ausschnitte für Skimmer, Einlaufdüsen oder Gegenstromanlagen können Sie ohne unhandliche, schwere Baumaschinen vornehmen.

Aber nicht nur der Systembaustein hat Vorteile, sondern auch die rechteckige Beckenform. Sie können nun auf eine Vielfalt an professionellen Poolabdeckungen wie kindersichere Rollladenabdeckungen oder begehbare Sicherheitsabdeckungen zurückgreifen, die für Rund-, Acht- und Ovalpools nicht immer geeignet sind.

Auch der Einstieg in den Pool lässt sich durch die TRENDSTONE Systembausteine auf unterschiedliche Weise lösen. Ganz einfach mittels hochglanzpolierter Edelstahlleiter in geschwungener Form, fertiger Polysterterrasse zum Anflanschen oder Sie bauen sich Ihre Treppe einfach selbst mit den Systembausteinen. Auch hierfür bekommen Sie eine vorkonfektionierte und fertig geschweißte Innenhülle.

Wenn man bei der Planung bereits gewisse Vorkehrungen trifft, können so effektive Poolwärmepumpen oder chlorproduzierende Salzelektrolyse-Anlagen jederzeit nachgerüstet werden. Der Umfang an Poolzubehör für private Schwimmbecken ist enorm.

Somit sind die wichtigsten Vorteile der TRENDSTONE Systembausteine:

- ✓ verschiedene Poolformen und -größen
- ✓ bauen Sie in Eigenregie oder überlassen Sie es Ihrem qualifizierten Schwimmbadfachhändler
- ✓ geringer Aufwand bei der Beckenmontage
- ✓ einfache Montage der Einbauteile
- ✓ Schneidemarken alle 25 cm auf der Rückseite sowie oben und unten erleichtern das Kürzen der Steine bei Bedarf
- ✓ kein Verputzen der Innenwände nötig
- ✓ mehr Auswahl an Poolzubehör wie z. B. Poolabdeckungen

## Träume werden in die Tat umgesetzt

Träumen Sie nicht länger vom eigenen Pool, setzen Sie Ihr Projekt in die Tat um. Mit den TRENDSTONE Systembausteinen verwirklichen Sie in Eigenregie Ihre eigene Pool Oase im zeitlosen Design, ganz nach Ihren Wünschen.

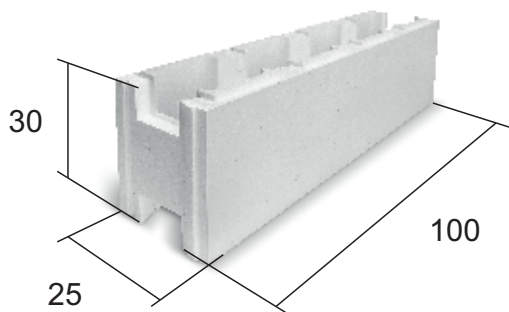

Easystone Standardstein  
Art-Nr. 18490-40-SP



Kabelbinder  
Art-Nr. 18091

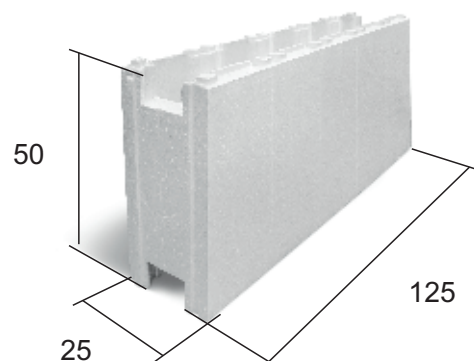

TrendStone L Standardstein  
Art-Nr. 18500/18505-SP



Befestigungsleiste 2 m  
mit Anschlagkante  
Art-Nr. 18075



Einhängeprofilecken (Alt)  
Art-Nr. 18087



Kederband  
Art-Nr. 29400



Nageldübel  
Art-Nr. 18090

Art.Nr.	Artikelbezeichnung	Preis
D 18500-SP	Trendstone L Standardstein 125 x 25 x 50 cm EPS 30	39,40 €
D 18505-SP	Trendstone L Standardstein 125 x 25 x 50 cm EPS 40	47,30 €
D 18490-40-SP	Easystone Standardstein 100 x 25 x 30 cm EPS 40	27,80 €
D 18510	Endeinschub (8 Stück/Steinreihe) EPS 25 (Trendstone L Standardstein benötigt 24 Stück Easystone Standard benötigt 40 Stück)	2,30 €
D 18075	Befestigungsleiste <u>mit Anschlagkante</u> für Keilbiese, Farbe Weiß, Länge 2m, Kunststoff, 10 cm breit	27,10 €
D 18076	Befestigungsleiste gerade für Keilbiese, Farbe Weiß, Länge 2 m Kunststoff, 10,5 cm breit	29,00 €
D 18087	Einhängeprofilecken 90° gerundete Ecken Radius 5 cm, 10,5 cm breit	32,00 €
D 18091	Kabelbinder 1.000 x 12,4 mm	2,10 €
D 18091-880	Kabelbinder 880 x 12,4 mm	1,40 €
D 29400-1	Kederband 18,5 lfm, Farbe Weiß	1,42 €/lfm 26,30 €/Rolle
D 29400-2	Kederband 21,5 lfm, Farbe Weiß	1,42 €/lfm 30,60 €/Rolle
D 29400-3	Kederband 24,5 lfm, Farbe Weiß	1,42 €/lfm 34,80 €/Rolle
C 18090	Nageldübel Ø 6 mm x 50 mm (100 St)	12,80 €

# Systempools Standardgrößen Rechteckbecken

POOLS & ZUBEHÖR / Systempools



**Befestigungsprofil**  
EASY CHANGE System für optimiertes Tauschen der Poolfolie  
UV-stabilisiert  
Farbe Weiß  
Kederband

**Poolfolie**  
Keilbiese P3  
UV-stabilisiert  
gegen Pilzbefall vorbehandelt  
Farbe Blau, Sand, Hellgrau, Weiß  
Stärke 0,8 mm

**Seitenwand- und Bodenschutzvlies**  
aus Polyester- und Polypropylen, sowie Kunststofffaser  
verrottungsfest  
thermisch verfestigt  
inkl. Befestigungsmaterial

**Systembausteine**  
mit Nut- und Federsystem  
Material EPS  
Rohdichte 30 oder 40 g/L  
Maße Easystone L 100 x B 25 x H 30 cm  
Maße Trendstone L 125 x B 25 x H 50 cm

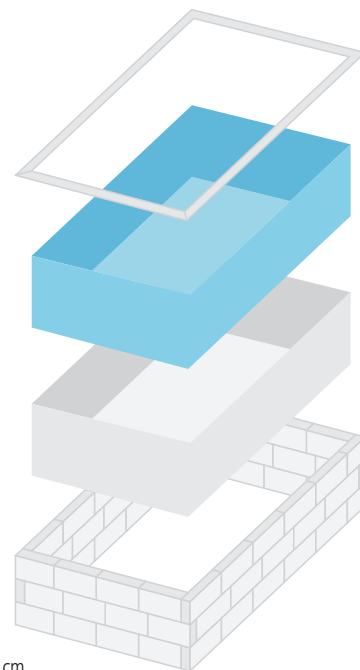

POOLS MIT EASY CHANGE PROFIL  
zum einfachen Einhängen der Poolfolie

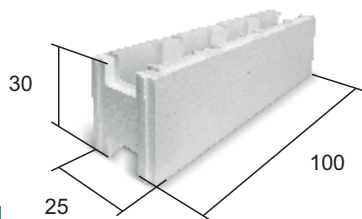

## EASYSTONE Rechteckpool

Größe	Inhalt	Art.Nr.	Preis
600x300x150 cm EPS 40	ca. 27 m <sup>3</sup>	C 19320-40	2.922,00 €
700x350x150 cm EPS 40	ca. 36 m <sup>3</sup>	C 19325-40	3.400,00 €
800x400x150 cm EPS 40	ca. 48 m <sup>3</sup>	C 19330-40	3.828,00 €

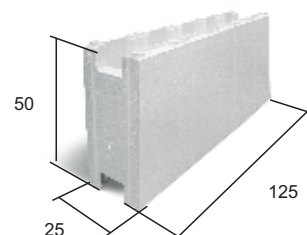

## TRENDSTONE Rechteckpool

Größe	Inhalt	Art.Nr.	Preis
600x300x150 cm EPS 30	ca. 27 m <sup>3</sup>	C 19300-30	2.411,00 €
700x350x150 cm EPS 30	ca. 36 m <sup>3</sup>	C 19305-30	2.800,00 €
800x400x150 cm EPS 30	ca. 48 m <sup>3</sup>	C 19310-30	3.134,00 €

600x300x150 cm EPS 40	ca. 27 m <sup>3</sup>	C 19300-40	2.898,00 €
700x350x150 cm EPS 40	ca. 36 m <sup>3</sup>	C 19305-40	3.360,00 €
800x400x150 cm EPS 40	ca. 48 m <sup>3</sup>	C 19310-40	3.769,00 €

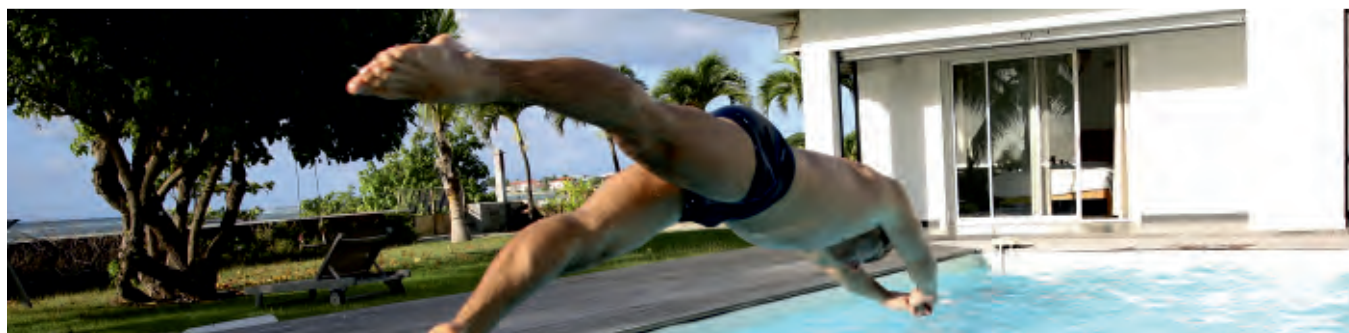

### WICHTIGER HINWEIS:

Dieser Pooltyp für den kompletten Erdenbau und zum Aufstellen geeignet, sofern hier die Typenstatik berücksichtigt wird. Das angegebene Maß ist das Innenmaß/Wassermaß. (Länge x Breite x Tiefe)  
Außenmaße = Innenmaß + 50 cm. Am einfachsten ist die Montage mit mindestens zwei Personen. Die effektive Wassertiefe beträgt Poolhöhe abzüglich ca. 14 cm. Wasserdichtheit/Klasse: WO. EN 16582-1 / EN 16582-3. Bitte beachten Sie zudem die Hinweise auf Seite 2 (oben).

# Poolfolien Rechteckbecken

POOLS & ZUBEHÖR / Systempools

## TRENDLINER für Standardgrößen



Größe	Ecken	Poolfolie Blau	Preis	Poolfolie Sand	Preis	Poolfolie Hellgrau	Preis	Poolfolie Weiß	Preis
600x300x150 cm	ausgebildet	C 28600-T	963,00 €	C 28600-T-sand	1.063,00 €	C 28600-T-hellgrau	1.063,00 €	C 28600-T-weiss	1.063,00 €
700x350x150 cm	ausgebildet	C 28605-T	1.178,00 €	C 28605-T-sand	1.298,00 €	C 28605-T-hellgrau	1.298,00 €	C 28605-T-weiss	1.298,00 €
800x400x150 cm	ausgebildet	C 28610-T	1.416,00 €	C 28610-T-sand	1.567,00 €	C 28610-T-hellgrau	1.567,00 €	C 28610-T-weiss	1.567,00 €



## GRANDLINER Classic für Standardgrößen

Die durchgefärbten Folien entsprechen den Normen NFT 54803-1 und EN 15836-1 und sind zudem beständig bis zu 28°C kontinuierlicher Wassertemperatur.

- gute Altersbeständigkeit der Farben
- durchgefärbte Uni-Farbtöne
- konstante Temperaturbeständigkeit bis zu 28°C
- sehr gute Dichtheit von Material und Schweißnähten
- einfache Pflege der Wasserlinie
- entspricht den Normen NFT 54803-1 und EN 15836-1

## Herstellergarantie

Auf die Folie und die Schweißnähte!  
Innenhülle 0,75 mm Stärke = 10 Jahre\*

\*Es gelten die Garantiebestimmungen des Herstellers.



Alle Innenhüllen werden mit abgerundeten Ecken (Radius 5-6 cm) gefertigt.  
Ausgebildete Ecken gegen Aufpreis möglich.

Caribian Grün

Sand

Französisch Blau

Größe	Poolfolie Carib. Grün	Preis	Poolfolie Sand	Preis	Poolfolie Franz. Blau	Preis	Aufpreis	Preis
600x300x150 cm	C 28601-CG	914,00 €	C 28601-S	914,00 €	C 28601-FB	914,00 €	ausgeb. Ecken	388,80 €
700x350x150 cm	C 28606-CG	1.138,00 €	C 28606-S	1.138,00 €	C 28606-FB	1.138,00 €	ausgeb. Ecken	388,80 €
800x400x150 cm	C 28611-CG	1.381,00 €	C 28611-S	1.381,00 €	C 28611-FB	1.381,00 €	ausgeb. Ecken	388,80 €



Weiß

Grau

Hellblau

Größe	Poolfolie Weiß	Preis	Poolfolie Grau	Preis	Poolfolie Hellblau	Preis	Aufpreis	Preis
600x300x150 cm	C 28601-W	914,00 €	C 28601-G	914,00 €	C 28601-HB	914,00 €	ausgeb. Ecken	388,80 €
700x350x150 cm	C 28606-W	1.138,00 €	C 28606-G	988,00 €	C 28606-HB	1.138,00 €	ausgeb. Ecken	388,80 €
800x400x150 cm	C 28611-W	1.381,00 €	C 28611-G	1.200,00 €	C 28611-HB	1.381,00 €	ausgeb. Ecken	388,80 €



# Systempools Ecktreppen

POOLS & ZUBEHÖR / Systempools

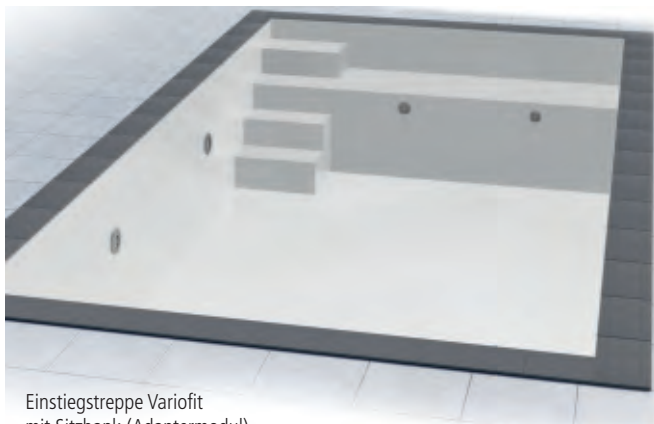

Einstiegsstufe Variofit mit Sitzbank (Adaptermodul)

**DER EINSTIEG - ELEGANT IN DEN POOL**  
Pool- und Ecktreppen, sowie Einbauleitern

## Einfach aufzubauen

Bevor Sie mit dem Einbau der Innenhülle beginnen, passen Sie die Treppe in die Ecke des Pools ein, wo Sie diese montieren wollen. Die Treppe wird im „Baukasten-System“ geliefert und kann so ganz einfach aufgestellt werden. Sobald Sie die perfekte Passgenauigkeit gefunden haben, verkleben Sie die Treppe ganz einfach mit der Beckenwand und dem Boden. Die bereits fertig produzierten Teile machen dabei ein Verwackeln der einzelnen Stufen unmöglich. Beachten Sie bitte unbedingt die Trocknungszeit des Klebers: mindestens 48 Stunden!



Oblique



Smaragd



Smart



Variofit

## Eine Sitzbank nach Ihren Wünschen

Zusätzlich zur Ecktreppe Variofit haben Sie die Wahl, eine Sitzbank hinzu zu kombinieren. Hierbei sind Sie frei in der Wahl, wie breit die Sitzbank werden soll. Ob eine breitere Stufe, eine zusätzliche Ecke oder über die gesamte Beckenbreite - Sie haben die freie Wahl!

## Unabhängig von der Breite Ihres Pools

Bis zu einer Breite von 400 cm sind Sie völlig frei in der Auswahl, wie Sie Ihre Sitzbank gestalten möchten.

Art-Nr.	Artikelbezeichnung	Preis
B 21595	Sitzbank kpl, für Beckenbreite 2,4 m für Variofit 58 cm	1.707,30 €
B 21596	Sitzbank kpl, für Beckenbreite 2,9 m für Variofit 58 cm	2.100,80 €
B 21597	Sitzbank kpl, für Beckenbreite 3,4 m für Variofit 58 cm	2.274,00 €
B 21598	Sitzbank kpl, für Beckenbreite 2,2 m für Variofit 78 cm	1.597,10 €
B 21599	Sitzbank kpl, für Beckenbreite 2,7 m für Variofit 78 cm	1.990,70 €
B 21600	Sitzbank kpl, für Beckenbreite 3,2 m für Variofit 78 cm	2.179,50 €

## Die Ecktreppe

Die Polystyrol Ecktreppe hat einen entscheidenden Vorteil: Sie wird im Rohbauzustand des Pools an der Innenwand ins Becken gestellt und mit der Beckenwand und dem Boden verklebt. Nach einer Trocknungszeit von ca. 48 Stunden wird die speziell nach Ihren Wünschen angefertigte Poolfolie über die Treppe gelegt und anschließend im gesamten Becken verteilt eingehängt. Die Folienauskleidung wird passgenau angefertigt und schmiegt sich eng an die Treppenlage, wie auch die Poolwände und den Boden.

## Ihre Vorteile

- ✓ keine Beschädigung der Poolwände und des Bodens durch die Montage
- ✓ Poolabdeckungen ohne Sonderausschnitte für Treppe / Leiter möglich
- ✓ keine Farbabweichungen durch unterschiedliche Materialien
- ✓ ideal für Wasseraufbereitung durch Salzelektrolyse
- ✓ verschiedene Möglichkeiten einer Ecktreppe werten Ihren Pool optisch auf
- ✓ je nach Typ ist auch eine mögliche Sitzbank optional kombinierbar

## Ecktreppen mit 4 Stufen für Becken mit einer Tiefe von 150cm

Art-Nr.	Artikelbezeichnung	Preis
C 21580	Ecktreppe SMART 118 x 118 cm, 4stfg.	1.805,00 €
C 21582	Ecktreppe SMARAGD 118 x 118 cm, 4stfg.	1.703,00 €
C 21584	Ecktreppe OBLIQUE 169 x 169 cm, 4stfg.	1.958,00 €
C 21585	Ⓜ Ecktreppe Variofit 118 x 78 cm, 4stfg.	1.556,00 €
C 21586	Ⓜ Ecktreppe Variofit 118 x 58 cm, 4stfg.	1.291,00 €

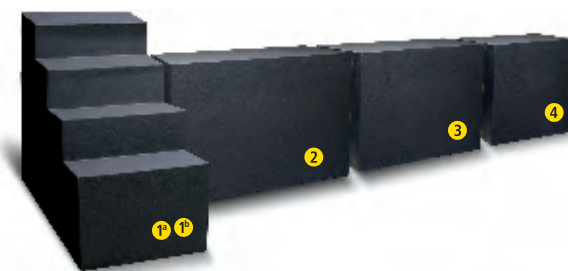

Die Adaptermodule sind individuell kombinierbar und bestehen wie die Ecktreppe selbst aus Polystyrol und werden genauso mit der Wand, bzw. dem Boden verklebt.

Art-Nr.	Artikelbezeichnung	Preis
B 21589	Ⓜ Variofit Adaptermodul Polystyrol H 100 cm, 120x80 cm	952,00 €
B 21588	Ⓜ Variofit Adaptermodul Polystyrol H 100 cm, 100x80 cm	842,00 €
B 21587	Ⓜ Variofit Adaptermodul Polystyrol H 100 cm, 70x80 cm	669,00 €



# Systempools Gerade Treppen

POOLS & ZUBEHÖR / Systempools

## Gerade Treppen für die Gesamtbreite Ihres Pools

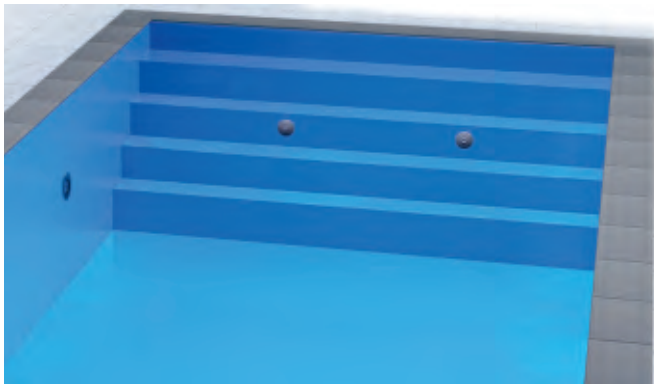

### Der Einstieg á la Hollywood

Den besonders luxuriösen Einstieg in Ihren Pool bieten unsere Treppen, die sich über die gesamte Breite Ihres Pools ziehen. Diese sind für eine Breite von 3m, 3,5m oder 4m bestens geeignet und werden wie die Wände Ihres Pools gebaut. Sie brauchen also nichts anders machen als vorher auch.

Nach der Trocknungszeit des Unterbaus kann über die speziell angefertigte Poolfolie über die Treppe gelegt werden. Auch die geraden Treppen sind für eine Pooltiefe von 150cm ausgelegt.

Art.Nr.	Artikelbezeichnung	Preis
D 21700	Gerade Treppe, für Beckenbreite 300 cm	833,00 €
D 21705	Gerade Treppe, für Beckenbreite 350 cm	972,00 €
D 21710	Gerade Treppe, für Beckenbreite 400 cm	1.111,00 €
D 21715	Gerade Treppe, für Beckenbreite 500 cm	1.389,00 €

## Polyester-Treppen

Die Polyester-Fertigtreppe stehen für Design, Qualität und Funktionalität. Sie werden in hochwertiger Handarbeit aus Epoxy-Acrylat und Glasfaser gefertigt. Die Universalstufen sind so geschaffen, dass sie für neue Poolprojekte, sowie auch für Sanierungen oder Nachrüstungen geeignet sind. Als freistehendes, modernes Design-Element steht sie aber auch für absolute Funktionalität und Stabilität. Auch wenn sie sehr filigran wirkt kann sie bis ca. 250kg tragen. Zudem besitzen die Treppen einen Anfahrbügel. Dieser verhindert ein Festfahren halbautomatischer und vollautomatischer Poolroboter.

### Farbauswahl

Wir empfehlen farblich abgesetzte Stufen in Folienfarbe und die Basisfarbe der Treppe als Kontrast in einer anderen Farbe zu nehmen.

Art.Nr.	Artikelbezeichnung	Preis
C 21645-Farbcode*	Treppe Eleganz 60 lang   Randbefestigung ab.	1.860,00 €
C 21645-stufe	Aufpreis farblich abgesetzte Stufen	220,00 €
C 21646-Farbcode*	Treppe Eleganz 60 kurz   Wandbefestigung ab.	1.608,00 €
C 21646-MA	Maueranker V4A für Styroporbecken	129,00 €

Farbcode s. Seite 105.

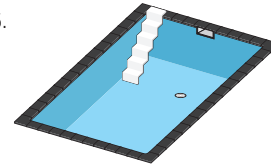

Eleganz lang, weiß  
Art-Nr. 21645-w



Eleganz kurz, Azurblau  
Art-Nr. 21646-bl



Eleganz lang, Granit  
Art-Nr. 21645-gr



Eleganz kurz, Meerblau  
Art-Nr. 21646-hb



Eleganz lang, Silbergrau  
Art-Nr. 21645-hg



Eleganz kurz, Sand  
Art-Nr. 21646-s

## Einauleitern



Einauleiter, 4stufig WEIT  
Art-Nr. 52525-wp



Einauleiter 2teilig, 4stufig WEIT  
Art-Nr. 52830-wp + 52555-wp

### Einauleitern aus Edelstahl

Die Verwendung von V2A Edelstahl schenkt Ihnen ein besonders komfortables Erlebnis wenn Sie in Ihre Pool steigen. Die Leitern werden je nach Typ entweder auf dem Beckenrand oder an der Beckeninnenwand befestigt.

Für Ihren individuellen Systempool empfehlen wir Ihnen eine 4stufige Einauleiter (Pooltiefe 150cm).

Art.Nr.	Artikelbezeichnung	Preis
E 52525-wp	Edelstahl Einauleiter 4stufig WEIT	328,00 €
C 52830-wp	Edelstahl Einauleiter Oberteil	192,00 €
E 52555-wp	Edelstahl Einauleiter Unterteil 4-stufig	341,00 €

# Poolfolien GRANDLINER Classic, Celsius & Premium

POOLS & ZUBEHÖR / Poolfolien

## GRANDLINER Übersicht



Stärke  
0,75 mm



Schutzfarbe



Temperatur-  
beständig-  
keit



Flecken-  
beständig-  
keit



Über-  
chlorungs-  
beständig-  
keit



Scheuer- und  
Kratzbestän-  
digkeit



UV-  
Beständig-  
keit



Farbbestän-  
digkeit

**NFT**

Übereinstim-  
mung mit den  
Normen NFT  
54803-1  
EN 15836-1



Klasse C

	Stärke	Schutzfarbe	Temperaturbeständigkeit	Fleckenbeständigkeit	Überchlorungsbeständigkeit	Scheuer- und Kratzbeständigkeit	UV-Beständigkeit	Farbbeständigkeit	NFT	Klasse C
Classic	✓		28° <sup>(1)</sup>	● ○		● ○	● ○	● ○	✓	
Celsius	✓	Eine Schicht	33° <sup>(1)</sup>	● ●	2,5 ppm	● ●	● ●	● ●	✓	
Premium	✓	Mehrere Schichten	35° <sup>(2)</sup>	● ●	3 ppm	● ●	● ●	● ●	✓	
Rutschfest Celsius	✓	Eine Schicht	33° <sup>(1)</sup>	● ●	2,5 ppm	● ●	● ●	● ●	✓	✓

<sup>(1)</sup> Konstant <sup>(2)</sup> 35°C maximal 24 h lang, 33 °C konstant

Es gelten die Garantiebestimmungen des Herstellers.

### GRANDLINER Classic

Die Classic Reihe bietet eine Auswahl an Poolfolien mit 0,75 mm Stärke zur Abdichtung und individuellen Gestaltung des Schwimmbeckens. Sie ist in 9 Farben erhältlich. Eine sichere und günstige Lösung.

- durchgefärbte Uni-Farbtöne
- gute Altersbeständigkeit der Farben
- einfache Pflege der Wasserlinie
- konstant temperaturbeständig bis zu 28°C

### GRANDLINER Premium

Die Poolfolie ist ein Konzentrat an ausgezeichneten Herstellungstechnologien. Mit 0,75 mm Stärke und mehreren Schichten verstärkter Schutzfarbe, deren Inhaltsstoffe nicht nur die Oberfläche sondern auch das Material selbst durchdringen, entspricht die Premium-Reihe den höchsten Ansprüchen und sorgt damit für völlige Sorgenfreiheit. Sie empfiehlt sich besonders bei überdachten Außen- oder Innenpools.

- hohe Beständigkeit gegen Ausbleichen und Folgen von Oxidation
- hohe Fleckenbeständigkeit (Verschmutzung und Mikroorganismen)
- hohe Scheuer- und Kratzbeständigkeit
- beständig bis zu 35°C Spitzenwert
- chlorbeständig bis zu 3 ppm
- formbeständig
- hohe Alterungsbeständigkeit durch mehrere Lagen Schutzfarbe

### GRANDLINER Celsius

Die qualitativ hochwertigen Poolfolien Celsius mit 0,75 mm Stärke werden für höchste Ansprüche entwickelt:

- Wassertemperaturen bis zu 33°C
- chlorbeständig bis zu 2,5 ppm
- Fleckenbeständigkeit (Verschmutzung und Mikroorganismen)
- hohe Scheuer- und Kratzbeständigkeit dank Schutzlackierung

Celsius besteht aus einer PVC-Zusammensetzung, die seine Leistung in allen wichtigen Bereichen optimiert. Die Reihe empfiehlt sich besonders bei beheizten oder durch einen Rollladen bzw. eine Stangenabdeckung abgedeckten Pool.

### GRANDLINER Celsius Rutschfest

Die rutschfesten Liner dienen der Sicherung des Beckenzugangs dank einer speziell zu diesem Zweck entwickelten, reliefartigen Struktur. Der rutschfeste Liner ist erhältlich in der beschriebenen Celsius-Qualität und weist alle Vorteile der Klasse C auf. Diese entspricht der Bestnote, die ein Liner nach der Referenznorm erhalten kann.

Hierfür geht eine Person barfuß eine Schräge herab, die mit dem zu prüfenden Liner ausgekleidet ist. Dann wird der Boden mit Öl begossen, die Schräge nimmt sukzessive zu und sobald sich die Testperson beim Gehen nicht mehr sicher fühlt, wird der Test beendet und der Neigungswinkel der Schräge notiert. Die Klasse C wird ab 24° Neigungswinkel zugeteilt. Die rutschfesten Liner haben den Test bei 28° Neigungswinkel erfolgreich bestanden.

**Alle rutschfesten Modelle entsprechen der Norm DIN 51097.**

### Grandliner Auswahlmöglichkeiten

	Weiß	Hellblau	Fran. Blau	Cari. Grün (Türkis)	Sand	Hellgrau	Lichtgrau	Anthrazit	Schwarz	Marine	Safari	Bl. Marm.	Tropical	Bl. Mosaik	Marmor	Ocker
Classic																
Celsius																
Premium																

# Poolfolien GRANDLINER mit Treppenvarianten

POOLS & ZUBEHÖR / Poolfolien

## GRANDLINER Preisübersicht mit Ecktreppe

Treppenposition bei

Bestellungen angeben:

kurze Seite, links

kurze Seite, rechts

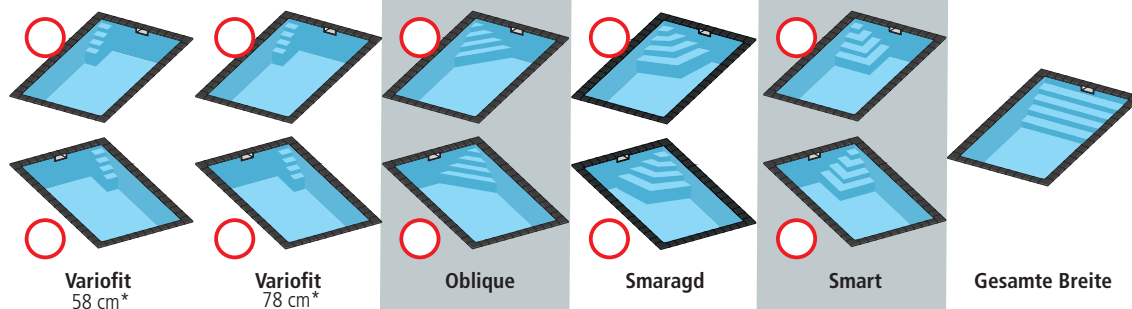

### Becken 600 x 300 x 150 cm

	Variofit 58 cm*	Variofit 78 cm*	Oblique	Smaragd	Smart	Gesamte Breite
Grandliner Classic (einfarbig)	3.549,00 €	3.549,00 €	2.094,00 €	2.475,00 €	2.284,00 €	2.341,00 €
Grandliner Classic (gemustert)	5.129,00 €	5.129,00 €	3.117,00 €	3.498,00 €	3.308,00 €	3.474,00 €
Grandliner Celsius (einfarbig)	4.004,00 €	4.004,00 €	2.334,00 €	2.772,00 €	2.553,00 €	2.600,00 €
Grandliner Celsius (gemustert)	5.697,00 €	5.697,00 €	3.469,00 €	3.908,00 €	3.688,00 €	3.888,00 €
Grandliner Premium (einfarbig)	4.511,00 €	4.411,00 €	2.588,00 €	3.021,00 €	2.844,00 €	2.887,00 €

### Becken 700 x 350 x 150 cm

	Variofit 58 cm*	Variofit 78 cm*	Oblique	Smaragd	Smart	Gesamte Breite
Grandliner Classic (einfarbig)	3.801,00 €	3.801,00 €	2.346,00 €	2.727,00 €	2.537,00 €	2.582,00 €
Grandliner Classic (gemustert)	5.632,00 €	5.632,00 €	3.620,00 €	4.001,00 €	3.810,00 €	3.954,00 €
Grandliner Celsius (einfarbig)	4.288,00 €	4.288,00 €	2.616,00 €	3.055,00 €	2.835,00 €	2.870,00 €
Grandliner Celsius (gemustert)	6.257,00 €	6.257,00 €	4.029,00 €	4.468,00 €	4.248,00 €	4.423,00 €
Grandliner Premium (einfarbig)	4.820,00 €	4.820,00 €	2.898,00 €	3.409,00 €	3.154,00 €	3.183,00 €

### Becken 800 x 400 x 150 cm

















	Variofit 58 cm*	Variofit 78 cm*	Oblique	Smaragd	Smart	Gesamte Breite
Grandliner Classic (einfarbig)	3.952,00 €	3.592,00 €	2.480,00 €	2.861,00 €	2.670,00 €	2.719,00 €
Grandliner Classic (gemustert)	5.933,00 €	5.933,00 €	3.885,00 €	4.266,00 €	4.076,00 €	4.226,00 €
Grandliner Celsius (einfarbig)	4.456,00 €	4.456,00 €	2.766,00 €	3.204,00 €	2.985,00 €	3.023,00 €
Grandliner Celsius (gemustert)	6.592,00 €	6.592,00 €	4.325,00 €	4.764,00 €	4.544,00 €	4.726,00 €
Grandliner Premium (einfarbig)	5.006,00 €	5.006,00 €	3.061,00 €	3.573,00 €	3.317,00 €	3.350,00 €

### WICHTIG!

Bitte teilen Sie uns bei Bestellung mit ob die Treppe links oder rechts angelegt werden soll! (Für die korrekte Positionierung bei Fertigung der Folie)

# Systempools Einbauteile









POOLS & ZUBEHÖR / Systempools

Einbau-Skimmer	Weiß		Hellgrau		Sand	
	Art-Nr.	Preis	Art-Nr.	Preis	Art-Nr.	Preis
<b>Breitmaul-Skimmer PREMIUM</b> inkl. Blendrahmen Saugmaße (B x H) 40,0 x 21,5 cm Anschluss unten 2" IG und Klebemuffe Ø63mm						
	C 48610	157,50 €	C 48610-hg	224,00 €	C 48610-s	224,00 €
<b>Überlaufskimmer Seaview</b> Saugmaße (B x H) 500 x 86 mm für den Einbau direkt an die Beckenoberkante, Wasserlinie nur 7 cm unter Beckenoberkante						
	C 48630	291,20 €	C 48630-hg	335,00 €	nicht vorhanden	
<b>Einbau-Skimmer Sets</b>						
<b>Einbauteile-Set Breitmaul</b> Breitmaul-Skimmer PREMIUM Höhenverlängerung 2x Einlaufdüsen 2x Mauerdurchführungen						
	C 19181-w	304,00 €	D 19181-hg	354,00 €	D 19181-s	354,00 €
<b>Einbauteile-Set Seaview</b> Überlaufskimmer Seaview Höhenverlängerung 2x Einlaufdüsen 2x Mauerdurchführungen						
	D 19182-w	456,00 €	D 19182-hg	472,00 €	nicht vorhanden	
<b>Weitere Einbauteile</b>						
<b>Einlaufdüse LUXURY 3000</b> für Folienbecken mit Mauerdurchführung Anschluss 2" AG						
	C 48743	29,80 €	C 48743-hg	47,70 €	C 48743-s	47,70 €
<b>Mauerdurchführung LUXURY 3000</b> für Folienbecken mit Einlaufdüse LUXURY 3000 Anschluss ELD 2 " IG Anschluss Verrohrung: 50 mm, 2 " AG						
	C 48750	18,00 €	nicht vorhanden		nicht vorhanden	
<b>Bodenablauf Premium</b> für Folienbecken Durchmesser 21 cm Anschluss unten: 1 1/2 " IG						
	C 48019	55,70 €	C 48019-hg	130,00 €	C 48019-s	130,00 €









# Systempools Scheinwerfer Sets

POOLS & ZUBEHÖR / Systempools









## Scheinwerfer Sets: 13 Watt Kaltweiß

Artikelbezeichnung	Weiß		Hellgrau		Sand	
	Art-Nr.	Preis	Art-Nr.	Preis	Art-Nr.	Preis
<u>LED Poollampen Set 1</u> (mit einem Scheinwerfer) Scheinwerfer PAR56 13 W, Kaltweiß 6.000 k, ca. 950 Lumen Kabelanschlussdose Sicherheitsnetzteil						
	B 59091-w-1	263,00 €	B 59091-hg-1	298,00 €	B 59091-s-1	290,00 €
<u>LED Poollampen Set 2</u> (mit zwei Scheinwerfern) 2 St. Scheinwerfer PAR56 13 W, Kaltweiß 6.000 k, ca. 950 Lumen 2 St. Kabelanschlussdosen Sicherheitsnetzteil						
	B 59091-w-2	494,00 €	B 59091-hg-2	563,00 €	B 59091-s-2	547,00 €
<u>LED Poollampen Set 3</u> (mit drei Scheinwerfern) 3 St. Scheinwerfer PAR56 13 W, Kaltweiß 6.000 k, ca. 950 Lumen 3 St. Kabelanschlussdosen Sicherheitsnetzteil						
	B 59091-w-3	757,00 €	B 59091-hg-3	860,00 €	B 59091-s-3	837,00 €

## Scheinwerfer Sets: 19 Watt Kaltweiß

Artikelbezeichnung	Weiß		Hellgrau		Sand	
	Art-Nr.	Preis	Art-Nr.	Preis	Art-Nr.	Preis
<u>LED Poollampen Set 1</u> (mit einem Scheinwerfer) Scheinwerfer PAR56 19 W, Kaltweiß 6.000 k, ca. 1.300 Lumen Kabelanschlussdose Sicherheitsnetzteil						
	B 59117-w-1	316,00 €	B 59117-hg-1	351,00 €	B 59117-s-1	343,00 €
<u>LED Poollampen Set 2</u> (mit zwei Scheinwerfern) 2 St. Scheinwerfer PAR56 19 W, Kaltweiß 6.000 k, ca. 1.300 Lumen 2 St. Kabelanschlussdosen Sicherheitsnetzteil						
	B 59117-w-2	599,00 €	B 59117-hg-2	668,00 €	B 59117-s-2	653,00 €
<u>LED Poollampen Set 3</u> (mit drei Scheinwerfern) 3 St. Scheinwerfer PAR56 19 W, Kaltweiß 6.000 k, ca. 1.300 Lumen 3 St. Kabelanschlussdosen Sicherheitsnetzteil						
	B 59117-w-3	915,00 €	B 59117-hg-3	1.018,00 €	B 59117-s-3	996,00 €

## Scheinwerfer Sets: 40 Watt Kaltweiß









Artikelbezeichnung	Weiß		Hellgrau		Sand	
	Art-Nr.	Preis	Art-Nr.	Preis	Art-Nr.	Preis
<u>LED Poollampen Set 1</u> (mit einem Scheinwerfer) Scheinwerfer PAR56 40 W, Kaltweiß 6.000 k, ca. 3.600 Lumen Kabelanschlussdose Sicherheitsnetzteil						
	B 59053-w-1	422,00 €	B 59053-hg-1	456,00 €	B 59053-s-1	449,00 €
<u>LED Poollampen Set 2</u> (mit zwei Scheinwerfern) 2 St. Scheinwerfer PAR56 40 W, Kaltweiß 6.000 k, ca. 3.600 Lumen 2 St. Kabelanschlussdosen Sicherheitsnetzteil						
	B 59053-w-2	811,00 €	B 59053-hg-2	879,00 €	B 59053-s-2	864,00 €
<u>LED Poollampen Set 3</u> (mit drei Scheinwerfern) 3 St. Scheinwerfer PAR56 40 W, Kaltweiß 6.000 k, ca. 3.600 Lumen 3 St. Kabelanschlussdosen Sicherheitsnetzteil						
	B 59053-w-3	1.232,00 €	B 59053-hg-3	1.335,00 €	B 59053-s-3	1.313,00 €

# PAR56 LED - Farblicht RGB









## Unterwasserscheinwerfer

EINBAUTEILE / Poolbeleuchtung









### Scheinwerfer Sets: 16 Watt RGB

Artikelbezeichnung	Weiß		Hellgrau		Sand	
	Art-Nr.	Preis	Art-Nr.	Preis	Art-Nr.	Preis
<u>LED Poollampen Set 1</u> (mit einem Scheinwerfer) Scheinwerfer PAR56 16 W, RGB-Multicolor, Weiß ca. 800 Lumen Kabelanschlussdose Sicherheitsnetzteil						
	B 59087-w-1	509,00 €	B 59087-hg-1	543,00 €	B 59087-s-1	536,00 €
<u>LED Poollampen Set 2</u> (mit zwei Scheinwerfern) 2 St. Scheinwerfer PAR56 16 W, RGB-Multicolor, Weiß ca. 800 Lumen 2 St. Kabelanschlussdosen Sicherheitsnetzteil						
	B 59087-w-2	827,00 €	B 59087-hg-2	896,00 €	B 59087-s-2	881,00 €
<u>LED Poollampen Set 3</u> (mit drei Scheinwerfern) 3 St. Scheinwerfer PAR56 16 W, RGB-Multicolor, Weiß ca. 800 Lumen 3 St. Kabelanschlussdosen Sicherheitsnetzteil						
	B 59087-w-3	1.146,00 €	B 59087-hg-3	1.249,00 €	B 59087-s-3	1.226,00 €

### Scheinwerfer Sets: 18 Watt RGB

Artikelbezeichnung	Weiß		Hellgrau		Sand	
	Art-Nr.	Preis	Art-Nr.	Preis	Art-Nr.	Preis
<u>LED Poollampen Set 1</u> (mit einem Scheinwerfer) Scheinwerfer PAR56 18 W, RGB-Multicolor, Weiß ca. 1.000 Lumen Kabelanschlussdose Sicherheitsnetzteil						
	B 59043-w-1	579,00 €	B 59043-hg-1	614,00 €	B 59043-s-1	606,00 €
<u>LED Poollampen Set 2</u> (mit zwei Scheinwerfern) 2 St. Scheinwerfer PAR56 18 W, RGB-Multicolor, Weiß ca. 1.000 Lumen 2 St. Kabelanschlussdosen Sicherheitsnetzteil						
	B 59043-w-2	968,00 €	B 59043-hg-2	1.037,00 €	B 59043-s-2	1.022,00 €
<u>LED Poollampen Set 3</u> (mit drei Scheinwerfern) 3 St. Scheinwerfer PAR56 18 W, RGB-Multicolor, Weiß ca. 1.000 Lumen 3 St. Kabelanschlussdosen Sicherheitsnetzteil						
	B 59043-w-3	1.357,00 €	B 59043-hg-3	1.460,00 €	B 59043-s-3	1.438,00 €

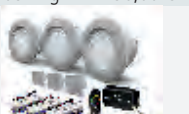
### Scheinwerfer Sets: 54 Watt RGB

Artikelbezeichnung	Weiß		Hellgrau		Sand	
	Art-Nr.	Preis	Art-Nr.	Preis	Art-Nr.	Preis
<u>LED Poollampen Set 1</u> (mit einem Scheinwerfer) Scheinwerfer PAR56 54 W, RGB-Multicolor, Weiß ca. 1.400 Lumen Kabelanschlussdose Sicherheitsnetzteil						
	B 59082-w-1	659,00 €	B 59082-hg-1	693,00 €	B 59082-s-1	686,00 €
<u>LED Poollampen Set 2</u> (mit zwei Scheinwerfern) 2 St. Scheinwerfer PAR56 54 W, RGB-Multicolor, Weiß ca. 1.400 Lumen 2 St. Kabelanschlussdosen 2 St. Sicherheitsnetzteile						
	B 59082-w-2	1.127,00 €	B 59082-hg-2	1.196,00 €	B 59082-s-2	1.181,00 €
<u>LED Poollampen Set 3</u> (mit drei Scheinwerfern) 3 St. Scheinwerfer PAR56 54 W, RGB-Multicolor, Weiß ca. 1.400 Lumen 3 St. Kabelanschlussdosen 3 St. Sicherheitsnetzteile						
	B 59082-w-3	1.660,00 €	B 59082-hg-3	1.763,00 €	B 59082-s-3	1.741,00 €

# Desinfektion und Schutzvlies

POOLS & ZUBEHÖR / Desinfektion und Schutzvlies

## Vorbeugen gegen unangenehmen Pilzbefall - Untergrund vorbehandeln

Pilzbefall bei eingebauten Becken ist nicht selten. Meist zeichnet sich dieser durch schwarze Flecken aus, welche sich nicht mehr entfernen lassen. Da hilft nur noch ein kompletter Austausch der Folie. Dem können Sie mit dem Seitenwand und Beckenboden Desinfektionsmittel vorbeugen.

Bevor Sie das Vlies befestigen, sprühen Sie das mit Wasser verdünnte Desinfektionsmittel auf die Beckenwände und den -boden. Sobald die Desinfektion gut eingezogen und getrocknet ist, können Sie das Seitenwand- und Bodenschutzvlies verkleben.

## Seitenwand und Beckenboden Desinfektion

Art-Nr.	Artikelbezeichnung	Preis
B 30080-SET	Desinfektionsmittel-Set bestehend aus 250 ml Flächendesinfektion (formaldehydfreies Konzentrat zur Desinfektion Beckenboden/Wand, Gebinde für ca. 100m <sup>2</sup> ) und Sprühflasche	19,10 €
B 30077	Drucksprühflasche 2 Liter Volumen	6,00 €



Dr. Nüksen Flächendesinfektion



Sprühflasche für Flächendesinfektion

## Gefährlichkeitsmerkmale

Alle Merkmale und Hinweise der Desinfektion finden Sie auf [Seite 158](#).

## Dosierung

125 ml auf 1 Liter Wasser auflösen, dann auf die Wände und den Boden aufsprühen oder streichen und anschließend 1h trocknen lassen.

## Schutzvlies für Wand und Boden

In Poolform gefertigt, Flächengewicht ca. 300 g / m<sup>2</sup>

Art-Nr.	Artikelbeschreibung	Preis
B 30153	Holzpool Boden, Mini Rechteck 2 x 2 m	83,00 €
B 30155	Holzpool Boden, Modell 1+2	97,00 €
B 30160	Holzpool Boden, Modell 4 länglich	100,00 €
B 30166	Holzpool Boden, Pool 1 Rechteck	91,00 €
B 30167	Holzpool Boden, Pool 2 Rechteck	106,00 €
B 30168	Holzpool Boden, Pool 3 Rechteck	118,00 €
B 30100	Rund (Boden) Ø 300-350 cm	63,00 €
B 30105	Rund (Boden) Ø 400-420 cm	86,00 €
B 30110	Rund (Boden) Ø 450 cm	97,00 €
B 30115	Rund (Boden) Ø 500 cm	121,00 €
B 30120	Oval (Boden) 490/530x300/320 cm	90,00 €
B 30125	Oval (Boden) 623x360 cm	113,00 €
B 30130	Oval (Boden) 800x400 cm	170,00 €
B 30135	Rechteck (Boden) 600x300 cm	104,00 €
B 30140	Rechteck (Boden) 700x350 cm	142,00 €
B 30145	Rechteck (Boden) 800x400 cm	187,00 €
B 30148	Rechteck (Seitenwand) 600x300 cm, Rolle 18lfm	201,00 €
B 30149	Rechteck (Seitenwand) 700x350 cm, Rolle 21lfm	204,00 €
B 30150	Rechteck (Seitenwand) 800x400 cm, Rolle 24lfm	211,00 €
B 30165	Holzpool (Seitenwand) alle Modelle, Rolle 16lfm	103,00 €



Seitenwand- und Bodenschutzvlies jeweils auf die individuelle Poolgröße zugeschnitten



Sprühkleber 500 ml Art-Nr. PF-9120



Vlieskleber PRO 5kg Art-Nr. PF-9121

## Verklebung von Vlies

Art-Nr.	Artikelbezeichnung	Grundpreis	Preis
C PF-9120	Sprühkleber für Vlies, Dose 500 ml	46,80 €/ml	23,40 €/Dose
C PF-9133	Sprühkleber Poly (für Styropor), Dose 500 ml	51,60 €/ml	25,80 €/Dose
C PF-9121	Vlieskleber PRO, Eimer 5 kg	9,16 €/kg	45,80 €/Eimer
D 18093	Doppelseitiges PVC-Klebeband 25 mm x 50 lfm	0,51 €/lfm	25,50 €/Rolle



Doppelseitiges PVC-Klebeband Art-Nr. 18093

# Poolfolien TRENDLINER Sonderanfertigung

POOLS & ZUBEHÖR / Poolfolien

Poolfolien aus UV-stabilisierter PVC-Folie mit homogener Oberfläche ohne Struktur

POOLFOLIEN MIT  
EINHÄNGEBIESE P1



POOLFOLIEN MIT  
KEILBIESE P3



## Poolfolie Sonderanfertigung

mit Einhängebiese P1

Art.-Nr.	Artikelbeschreibung	Stärke	Ecken	Preis/m <sup>2</sup>
C 29000-P1	Poolfolie Adriablau	0,6 mm	abgerundet	17,60 €
C 29005-P1	Poolfolie Adriablau	0,8 mm	abgerundet	20,60 €
C 29010-P1	Poolfolie Adriablau	0,8 mm	ausgebildet	21,10 €
C 29013-P1	Poolfolie Sand	0,6 mm	abgerundet	19,30 €
C 29015-P1	Poolfolie Sand	0,8 mm	abgerundet	21,30 €
C 29020-P1	Poolfolie Sand	0,8 mm	ausgebildet	25,50 €
C 29030-P1	Poolfolie Blaumarmor	0,8 mm	abgerundet	31,20 €
C 29035-P1	Poolfolie Blaumarmor	0,8 mm	ausgebildet	35,90 €
C 29040-P1	Poolfolie Blaumosaik/Weiß	0,8 mm	abgerundet	31,70 €
C 29045-P1	Poolfolie Blaumosaik/Weiß	0,8 mm	ausgebildet	36,50 €

## Poolfolie Sonderanfertigung

mit Keilbiese P3

Art.-Nr.	Artikelbeschreibung	Stärke	Ecken	Preis/m <sup>2</sup>
C 29000-P3	Poolfolie Adriablau	0,6 mm	abgerundet	17,60 €
C 29005-P3	Poolfolie Adriablau	0,8 mm	abgerundet	20,60 €
C 29010-P3	Poolfolie Adriablau	0,8 mm	ausgebildet	21,10 €
C 29013-P3	Poolfolie Sand	0,6 mm	abgerundet	19,30 €
C 29015-P3	Poolfolie Sand	0,8 mm	abgerundet	21,30 €
C 29020-P3	Poolfolie Sand	0,8 mm	ausgebildet	25,50 €
C 29030-P3	Poolfolie Blaumarmor/Weiß	0,8 mm	abgerundet	31,20 €
C 29035-P3	Poolfolie Blaumarmor/Weiß	0,8 mm	ausgebildet	35,90 €
C 29040-P3	Poolfolie Blaumosaik/Weiß	0,8 mm	abgerundet	31,70 €
C 29045-P3	Poolfolie Blaumosaik/Weiß	0,8 mm	ausgebildet	36,50 €

## Rechenbeispiel

- Der Preis für Sonderanfertigungen errechnet sich aus der Grundlage eines quadratischen oder rechteckigen Bodens sowie der effektiven Seitenflächen bei Rundbecken bzw. rechteckigen Seitenflächen bei Ovalformen.
- Das Ergebnis wird auf volle Quadratmeter aufgerundet.

Rundbecken Ø 5,00 x 1,50 m	
Boden 5,00 x 5,00 m	= 25,00 m <sup>2</sup>
Seitenwand 5,00 m x 3,14 x 1,50 m (Ø x Pi x Höhe)	= 24,00 m <sup>2</sup>
-----	
Gesamtfläche	= 49,00 m <sup>2</sup>

Rechteck-, Achtform- und Ovalbecken 8,00 x 4,00 x 1,50 m	
Boden 8,00 x 4,00 m	= 32,00 m <sup>2</sup>
Seitenwand (8,00 + 4,00) x 2 x 1,50 m	= 36,00 m <sup>2</sup>
-----	
Gesamtfläche	= 68,00 m <sup>2</sup>

## Bestellformular

Bestellformulare finden Sie auf [www.trend-pool.de/bestellformulare](http://www.trend-pool.de/bestellformulare)  
Lieferzeit ca. 6-8 Wochen ab Auftragsbestätigung



# Poolfolien GRANDLINER Sonderanfertigung

POOLS & ZUBEHÖR / Poolfolien

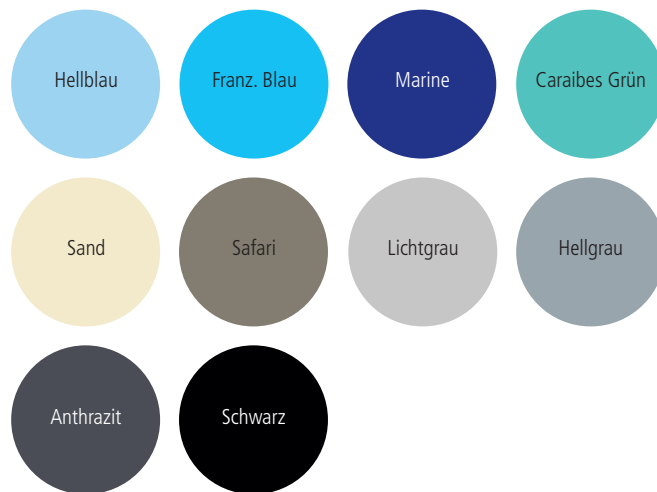
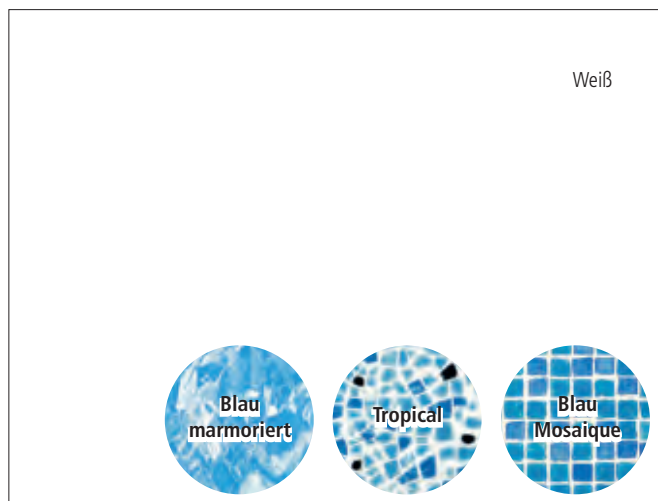

POOLS & ZUBEHÖR

**GRANDLINER Biesenarten**  
Bitte bei Bestellung immer mit angeben!

**Overlap**  
für aufgestellte Stahlwandbecken  
Fertigung ohne Biese  
Poolfolie ca. 10 cm höher zum  
Umschlagen für den Stahlmantel

**Biese P1, Typ 2**  
für Stahlwandbecken  
Biese inkl. Verdickung am Rand  
für besseren Halt der Poolfolie

**Biese P3**  
für alle mit Beckenarten mit  
Klemmprofil Hung

## Poolfolie GRANDLINER Classic

Stärke 0,75 mm mit abgerundeten Ecken

Art-Nr.	Art	Farbe	Preis/m <sup>2</sup>
C 17506-w	Einfarbig	Weiß	25,60 €
C 17506-hb	Einfarbig	Hellblau	25,60 €
C 17506-fb	Einfarbig	Französisch Blau	25,60 €
C 17506-cg	Einfarbig	Grün Caraibes	25,60 €
C 17506-s	Einfarbig	Sand	25,60 €
C 17506-hg	Einfarbig	Hellgrau	25,60 €
C 17506-bma	Gemustert	Blau marmoriert	40,80 €
C 17506-t	Gemustert	Tropical	40,80 €
C 17506-bmo	Gemustert	Blau Mosaïque	40,80 €

## Poolfolie GRANDLINER Celsius

Stärke 0,75 mm mit abgerundeten Ecken

Art-Nr.	Art	Farbe	Preis/m <sup>2</sup>
C 17507-w	Einfarbig	Weiß	28,70 €
C 17507-hb	Einfarbig	Hellblau	28,70 €
C 17507-fb	Einfarbig	Französisch Blau	28,70 €
C 17507-s	Einfarbig	Sand	28,70 €
C 17507-hg	Einfarbig	Hellgrau	28,70 €
C 17507-a	Einfarbig	Anthrazit	28,70 €
C 17507-o	Einfarbig	Ocker	27,80 €
C 17507-ma	Einfarbig	Marmor	27,80 €

## Poolfolie GRANDLINER Premium

Stärke 0,75 mm mit abgerundeten Ecken

Art-Nr.	Art	Farbe	Preis/m <sup>2</sup>
C 17508-w	Einfarbig	Weiß	33,50 €
C 17508-hb	Einfarbig	Hellblau	33,50 €
C 17508-m	Einfarbig	Marine	33,50 €
C 17508-s	Einfarbig	Sand	33,50 €
C 17508-sf	Einfarbig	Safari	33,50 €
C 17508-hg	Einfarbig	Hellgrau	33,50 €
C 17508-a	Einfarbig	Anthrazit	33,50 €
C 17508-sw	Einfarbig	Schwarz	33,50 €
C 17508-lg	Einfarbig	Lichtgrau	33,50 €

## Aufpreise für ausgebildete Ecken

Art.-Nr.	Art	Preis/m <sup>2</sup>
C 17506-A-MIX	Wand und Boden 2-farbig	111,90 €
C 17535-EA	Eckausbildung bei Rechteckbecken (Preis bezieht sich auf 4 geschweißte Ecken)	388,80 €

### Wichtig

Dunkle Folienfarben reagieren besonders empfindlich auf hohe Konzentration von Oxidationsmitteln, auf einen unausgewogenen pH-Wert, sowie auf Kalkablagerungen.

### Hinweis

Bei einer Schwimmbadoberfläche unter 60m<sup>2</sup> werden pauschal 10% zur Gesamtfläche hinzugerechnet.

# Poolfolien TRENDLINER

## Rund und Oval

POOLS & ZUBEHÖR / Poolfolien

### POOLFOLIEN MIT EINHÄNGEBIESE P1



Poolfolien aus UV-stabilisierter PVC-Folie mit homogener Oberfläche ohne Struktur. Stärke 0,6 oder 0,8 mm und Einhängebiese P1.

#### Poolfolie für Rundpools

Art.-Nr.	Maße	Farbe	Stärke	Preis
C 26016-EB	Ø 350 x 90 cm	Blau	0,6 mm	243,00 €
C 26016-EB-sand	Ø 350 x 90 cm	Sand	0,6 mm	273,00 €
C 26017-EB	Ø 360 x 90 cm	Blau	0,6 mm	249,00 €
C 26017-EB-sand	Ø 360 x 90 cm	Sand	0,6 mm	280,00 €
C 27005-T	Ø 350 x 120 cm	Blau	0,6 mm	300,00 €
C 27010-T	Ø 360 x 120 cm	Blau	0,6 mm	318,00 €
C 27015-T	Ø 400 x 120 cm	Blau	0,6 mm	365,00 €
C 27020-T	Ø 420 x 120 cm	Blau	0,6 mm	376,00 €
C 27025-T	Ø 450 x 120 cm	Blau	0,6 mm	399,00 €
C 27030-T	Ø 460 x 120 cm	Blau	0,6 mm	453,00 €
C 27035-T	Ø 500 x 120 cm	Blau	0,6 mm	509,00 €
C 27105-T	Ø 350 x 120 cm	Blau	0,8 mm	379,00 €
C 27105-T-sand	Ø 350 x 120 cm	Sand	0,8 mm	427,00 €
C 27110-T	Ø 360 x 120 cm	Blau	0,8 mm	369,00 €
C 27114-T	Ø 400 x 120 cm	Blau	0,8 mm	445,00 €
C 27115-T	Ø 420 x 120 cm	Blau	0,8 mm	466,00 €
C 27120-T	Ø 450 x 120 cm	Blau	0,8 mm	521,00 €
C 27120-T-sand	Ø 450 x 120 cm	Sand	0,8 mm	589,00 €
C 27121-T	Ø 460 x 120 cm	Blau	0,8 mm	534,00 €
C 27125-T	Ø 500 x 120 cm	Blau	0,8 mm	618,00 €
C 27125-T-sand	Ø 500 x 120 cm	Sand	0,8 mm	702,00 €
C 27130-T	Ø 550 x 120 cm	Blau	0,8 mm	728,00 €
C 27135-T	Ø 600 x 120 cm	Blau	0,8 mm	836,00 €
C 27140-T	Ø 500 x 150 cm	Blau	0,8 mm	696,00 €
C 27140-T-sand	Ø 500 x 150 cm	Sand	0,8 mm	780,00 €

#### Poolfolie für Ovalpools

Art.-Nr.	Maße	Farbe	Stärke	Preis
C 27545-T	490 x 300 x 120 cm	Blau	0,8 mm	467,00 €
C 27550-T	530 x 320 x 120 cm	Blau	0,8 mm	531,00 €
C 27555-T	623 x 360 x 120 cm	Blau	0,8 mm	630,00 €
C 27565-T	737 x 360 x 120 cm	Blau	0,8 mm	767,00 €
C 27570-T	800 x 400 x 120 cm	Blau	0,8 mm	873,00 €
C 28450-T	530 x 320 x 150 cm	Blau	0,8 mm	578,00 €
C 28455-T	623 x 360 x 150 cm	Blau	0,8 mm	688,00 €
C 28455-T-sand	623 x 360 x 150 cm	Sand	0,8 mm	770,00 €
C 28465-T	737 x 360 x 150 cm	Blau	0,8 mm	827,00 €
C 28470-T	800 x 400 x 150 cm	Blau	0,8 mm	933,00 €
C 28470-T-sand	800 x 400 x 150 cm	Sand	0,8 mm	1.046,00 €

### POOLFOLIEN OVERLAP (OHNE BIESE)



Poolfolien aus PVC-Folie mit homogener Oberfläche ohne Struktur, **ohne Biese**. Stärke 0,25 mm, 0,4 mm oder 0,5 mm.

#### Poolfolie für runde Kinderbadebecken

Art.-Nr.	Maße	Farbe	Stärke	Preis
C 26003-OB	Ø 350 x 90 cm	Blau	0,25 mm	93,00 €
C 26004-OB	Ø 360 x 90 cm	Blau	0,25 mm	96,00 €
C 26007-OB	Ø 360 x 110 cm	Blau	0,25 mm	86,00 €
C 26005-OB	Ø 450 x 90 cm	Blau	0,25 mm	110,00 €
C 26006-OB	Ø 460 x 90 cm	Blau	0,25 mm	110,00 €
C 26008-OB	Ø 460 x 110 cm	Blau	0,25 mm	114,00 €
C 26010-OB	Ø 350 x 90 cm	Blau	0,40 mm	114,00 €
C 26011-OB	Ø 360 x 90-110 cm	Blau	0,40 mm	126,00 €
C 26012-OB	Ø 460 x 90-110 cm	Blau	0,40 mm	176,00 €
C 26050-OB	Ø 350 x 120 cm	Blau	0,50 mm	181,00 €
C 26051-OB	Ø 360 x 120 cm	Blau	0,50 mm	196,00 €
C 26052-OB	Ø 400 x 120 cm	Blau	0,50 mm	226,00 €
C 26053-OB	Ø 450 x 120 cm	Blau	0,50 mm	258,00 €
C 26054-OB	Ø 460 x 120 cm	Blau	0,50 mm	263,00 €
C 26055-OB	Ø 500 x 120 cm	Blau	0,50 mm	314,00 €



#### Reparatur / Flick Sets

Kleber auf Polymerbasis, auch für Unterwasser!  
Verbrauch ca. 150-250g/m<sup>2</sup>, Verarbeitungstemperatur ca. 15-25°C

Art.-Nr.	Artikelbezeichnung	Grundpreis	Preis
D 78204	38 g PVC Folienklebstoff ohne Folie	257,90 €/kg	9,80 €/Tube
D 78233	38 g PVC Folienklebstoff und blaue Folie 10x20 cm		22,00 €
D 78235	38 g PVC Folienklebstoff und blaue Folie 30x20 cm		24,00 €
C PF-9116	POOL FERMIT Reparatur Set für Poolfolien		11,60 €



PVC Kleber mit Folie 10x20 cm  
Art. Nr. 78233



Reparatur Set  
Art. Nr. PF-9116

#### Gefährlichkeitsmerkmale

Alle Merkmale und Hinweise des Klebstoffs finden Sie auf Seite 158.

# Poolfolien TRENDLINER

## Rechteck, Quadrat und Achteck

POOLS & ZUBEHÖR / Poolfolien

### POOLFOLIEN MIT KEILBIESE P3



Poolfolien aus UV-stabilisierter PVC-Folie mit homogener Oberfläche ohne Struktur. Stärke 0,6 mm oder 0,8 mm mit Keilbiese P3.

### Poolfolie für Rechteckpools

#### mit ausgebildeten Ecken

Art.-Nr.	Maße	Farbe	Stärke	Preis
C 28598-T	500 x 300 x 150 cm	Blau	0,8 mm	790,00 €
C 28600-T	600 x 300 x 150 cm	Blau	0,8 mm	963,00 €
C 28600-T-sand	600 x 300 x 150 cm	Sand	0,8 mm	1.063,00 €
C 28600-T-hellgrau	600 x 300 x 150 cm	Hellgrau	0,8 mm	1.063,00 €
C 28600-T-weiss	600 x 300 x 150 cm	Weiß	0,8 mm	1.063,00 €
C 28605-T	700 x 350 x 150 cm	Blau	0,8 mm	1.178,00 €
C 28605-T-sand	700 x 350 x 150 cm	Sand	0,8 mm	1.298,00 €
C 28605-T-hellgrau	700 x 350 x 150 cm	Hellgrau	0,8 mm	1.298,00 €
C 28605-T-weiss	700 x 350 x 150 cm	Weiß	0,8 mm	1.298,00 €
C 28610-T	800 x 400 x 150 cm	Blau	0,8 mm	1.416,00 €
C 28610-T-sand	800 x 400 x 150 cm	Sand	0,8 mm	1.567,00 €
C 28610-T-hellgrau	800 x 400 x 150 cm	Hellgrau	0,8 mm	1.567,00 €
C 28610-T-weiss	800 x 400 x 150 cm	Weiß	0,8 mm	1.567,00 €

### Poolfolie für Holzpools (Achteck)

Art.-Nr.	Maße	Farbe	Stärke	Preis
C 29000-A1-Blau	400 x 400 x 124 cm	Blau	0,8 mm	507,00 €
C 29000-A2-Blau	470 x 470 x 124 cm	Blau	0,8 mm	649,00 €
C 29000-A4-Blau	610 x 400 x 124 cm	Blau	0,8 mm	746,00 €
C 29000-A1-Sand	400 x 400 x 124 cm	Sand	0,8 mm	507,00 €
C 29000-A2-Sand	470 x 470 x 124 cm	Sand	0,8 mm	649,00 €
C 29000-A4-Sand	610 x 400 x 124 cm	Sand	0,8 mm	746,00 €



### mit gerundeten Ecken

Art.-Nr.	Maße	Farbe	Stärke	Preis
C 28599-T	500 x 300 x 150 cm	Blau	0,8 mm	707,00 €
C 28603	700 x 300 x 150 cm	Blau	0,8 mm	838,00 €
C 28608	700 x 400 x 150 cm	Blau	0,8 mm	1.008,00 €
C 28611-T	800 x 400 x 150 cm	Blau	0,8 mm	1.449,00 €
C 28611-T-hellgrau	800 x 400 x 150 cm	Hellgrau	0,8 mm	1.378,00 €
C 28611-T-sand	800 x 400 x 150 cm	Sand	0,8 mm	1.294,00 €
C 28615	900 x 400 x 150 cm	Blau	0,8 mm	1.264,00 €
C 28617	900 x 500 x 150 cm	Blau	0,8 mm	1.436,00 €

### Poolfolie für Holzpools (Quadrat/Rechteck)

Art.-Nr.	Maße	Farbe	Stärke	Preis
C 29003-mp	220 x 220 x 78 cm	Blau	0,6 mm	233,00 €
C 29010-blau	320 x 350 x 124 cm	Blau	0,6 mm	317,00 €
C 29011-blau	440 x 350 x 124 cm	Blau	0,6 mm	410,00 €
C 29012-blau	530 x 350 x 124 cm	Blau	0,6 mm	484,00 €

### Ausführung

Abgerundete Ecken für Rund-, Oval-, Achteckform und Rechteckbecken

Bei dieser Ausführung wird der Umfang in einem Stück zugeschnitten und mit dem Boden verschweißt, so dass eine senkrechte Naht entsteht. Die Ecken werden rund ausgebildet mit einem Radius von ca. 5-6 cm.

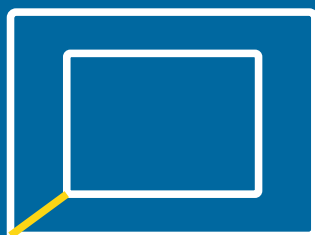

Ausgebildete Ecken nur für Rechteckbecken

Bei dieser Ausführung werden die Wände einzeln zugeschnitten und mit dem Boden verschweißt, so dass in den Kehlen senkrechte Nähte entstehen.

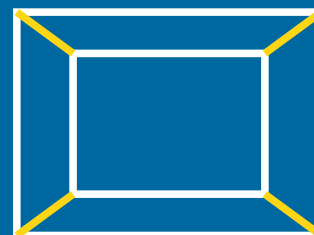

# Profilschienen BASIC und EASY CHANGE

POOLS & ZUBEHÖR / Profilschienen



## Handlauf und Bodenprofil Kinderbadebecken

Maße (BxH) ca. 28 x 15,9 mm, inkl. Profilverbinder, Farbe Blau

MONTAGE DES HANDLAUFS  
MIT OVERLAP OHNE BIESE

MONTAGE ALS BODENSCHIENE

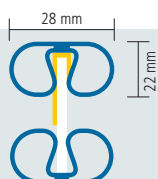

## Handlauf und Bodenprofil Kinderbadebecken

Die Profile für Kinderbadebecken sind die normale Standard-Ausführung. Bei der Montage der Innenhülle ohne Biese wird diese einfach über den Stahlmantel gehängt und der Handlauf darüber gesteckt. Zudem dient der Handlauf auch als sicherer Abschluss der oberen Stahlmantelkante.

Die Montage einer Poolfolie mit Einhänge P1 oder Keilbiese P3 ist beim Kinderbadebecken Handlauf nicht möglich.

Für die Montage der neuen Innenhülle wird der Handlauf vom Stahlmantel gezogen. Anschließend wird die Folie getauscht und der Handlauf wird wieder über den Stahlmantel gesteckt.

## BASIC Handlaufpakete

Die BASIC Handlaufschiene dient in erster Linie zur Fixierung der Innenhülle. Bei der Montage der Innenhülle mit P1 Einhängebiese wird diese einfach über den Stahlmantel gehängt und der Handlauf wird darüber gesteckt. Zudem dient der Handlauf auch als sicherer Abschluss der oberen Stahlmantelkante.

Beim Tauschen der Innenhülle ist darauf zu achten, dass die neue Innenhülle die Einhängebiese P1 hat. Die Montage einer Keilbiesenfolie ist beim BASIC Handlauf nicht möglich.

Für die Montage der neuen Innenhülle wird der Handlauf vom Stahlmantel gezogen. Anschließend wird die Folie getauscht und der Handlauf wird wieder über den Stahlmantel gesteckt.

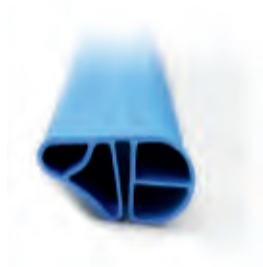

## BASIC Handlaufpakete

Maße (BxH) ca. 37,7 x 22 mm, inkl. Profilverbinder, Farbe Blau

MONTAGE DES HANDLAUFS  
MIT EINHÄNGEBIESE P1

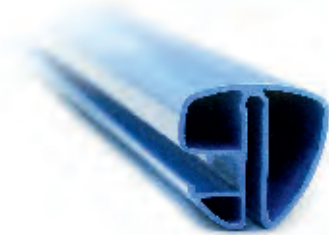
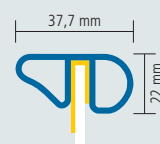

## Easy Change Handlaufpakete

Maße (BxH) ca. 39 x 30 mm, inkl. Profilverbinder, Farbe Blau

MONTAGE DES HANDLAUFS  
MIT EINHÄNGEBIESE P1 + P3

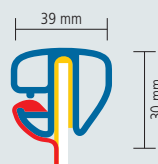

## Easy Change Handlaufpakete

Das Besondere am Easy Change Handlauf ist, dass man die Innenhülle tauschen kann, ohne den Handlauf abnehmen zu müssen. Das ist besonders von Vorteil bei komplett ins Erdreich eingelassenen Becken mit Beckenumrandung. Da die Beckenumrandung meist auf dem Handlauf aufliegt, muss bei einem Innenhüllenwechsel neben dem Handlauf auch die Beckenumrandung entfernt werden.

## Der Handlauf der mitdenkt

Unsere Becken werden alle (außer TRENDSTONE Systembaubecken ab Seite 26) mit einer Innenhülle mit Einhängebiese P1 ausgeliefert. Diese wird bei Beckenmontage über den Stahlmantel gehängt und mit dem Easy Change Handlauf fixiert.

Wenn Sie irgendwann die Innenhülle tauschen möchten, können Sie die Innenhülle einfach unter dem Handlauf abschneiden. Das eingehängte Profil bleibt dabei weiterhin unter dem Handlauf. Nun können Sie die neue Innenhülle mit einer Keilbiese P3 montieren. Achten Sie hierbei bitte darauf, dass das Keilprofil korrekt sitzt. Ggf. müssen Sie dieses mit einem Kederband zusätzlich fixieren.

# Profilschienen BASIC und EASY CHANGE

POOLS & ZUBEHÖR / Profilschienen

## Handläufe für Rundbecken

Beckengröße	Handlauf Splash		Handlauf Basic		Handlauf Easy Change	
	Art-Nr.	Preis	Art-Nr.	Preis	Art-Nr.	Preis
Ø 300-320 cm	D 29185-s	63,00 €	D 29185	88,00 €		
Ø 350-360 cm	D 29205-s	69,00 €	D 29205	96,00 €	D 29205-ec	157,00 €
Ø 400 cm	D 29215-s	73,00 €	D 29215	103,00 €	D 29215-ec	164,00 €
Ø 420 cm	D 29225-s	76,00 €	D 29225	106,00 €	D 29225-ec	170,00 €
Ø 450-460 cm	D 29235-s	80,00 €	D 29235	114,00 €	D 29235-ec	183,00 €
Ø 500 cm	D 29240-s	83,00 €	D 29240	121,00 €	D 29240-ec	196,00 €
Ø 600 cm			D 29255	139,00 €		€

## Handläufe für Ovalbecken

Beckengröße	Handlauf Splash		Handlauf Basic		Handlauf Easy Change	
	Art-Nr.	Preis	Art-Nr.	Preis	Art-Nr.	Preis
490 x 300 cm	D 29285-s	89,00 €	D 29285	125,00 €	D 29285-ec	189,00 €
530 x 320 cm	D 29288-s	90,00 €	D 29288	130,00 €	D 29288-ec	193,00 €
623 x 360 cm	D 29295-s	100,00 €	D 29295	144,00 €	D 29295-ec	218,00 €
737 x 360 cm	D 29305-s	109,00 €	D 29305	155,00 €	D 29305-ec	244,00 €
800 x 400 cm	D 29315-s	116,00 €	D 29315	164,00 €	D 29315-ec	258,00 €

## Bodenschiene für Rundbecken

Beckengröße	Bodenschiene Splash		Bodenschiene Basic	
	Art-Nr.	Preis	Art-Nr.	Preis
Ø 300-320 cm	D 29185-s	63,00 €	D 29185	88,00 €
Ø 350-360 cm	D 29205-s	69,00 €	D 29205	96,00 €
Ø 400 cm	D 29215-s	73,00 €	D 29215	103,00 €
Ø 420 cm	D 29225-s	76,00 €	D 29225	106,00 €
Ø 450-460 cm	D 29235-s	80,00 €	D 29235	114,00 €
Ø 500 cm	D 29240-s	83,00 €	D 29240	121,00 €
Ø 600 cm			D 29255	139,00 €

## Bodenschiene für Ovalbecken

Beckengröße	Bodenschiene Splash		Bodenschiene Basic	
	Art-Nr.	Preis	Art-Nr.	Preis
490 x 300 cm	D 29285-s	89,00 €	D 29285	125,00 €
530 x 320 cm	D 29288-s	90,00 €	D 29288	130,00 €
623 x 360 cm	D 29295-s	100,00 €	D 29295	144,00 €
737 x 360 cm	D 29305-s	109,00 €	D 29305	155,00 €
800 x 400 cm	D 29315-s	116,00 €	D 29315	164,00 €

## Kederband für Handlauf Easychange

Bei Sonderanfertigungen von Poolfolien in Kombination mit unserem Easy-Change Profil, benötigen Sie das Kederband zur Fixierung der Folie im Profil.

Art.-Nr.	Art	Preis/lfm	Preis/Rolle
D 29400-1	Kederband 18,5 lfm, Farbe Weiß	1,42 €	26,30 €
D 29400-2	Kederband 21,5 lfm, Farbe Weiß	1,42 €	30,60 €
D 29400-3	Kederband 24,5 lfm, Farbe Weiß	1,42 €	34,80 €



Kederband  
Art-Nr. 29400



Reparatur Set  
Art. Nr. PF-9119



Reparatur Set  
Art. Nr. PF-9131



Dichtband  
Art. Nr. PF-9115



Dichtbandage  
Art. Nr. PF-9117



Leck-Fix 1000 ml Kanister  
Art. Nr. PF-9118



Aqua-Fix PRO  
Art. Nr. PF-9100



Reparatur Set  
Art. Nr. PF-9116



Dichtungskitt  
Art. Nr. PF-9134



Sprühkleber Poly  
Art. Nr. PF-9133



PVC-Kleber blau  
Art. Nr. PF-9108

## Pool Fermit Abdichtung und Reparatur

Alles zur professionellen Abdichtung und Reparatur

### Gewinde

Art-Nr.	Artikelbezeichnung	Grundpreis	Preis
C PF-9119	Kunststoff-Gewindedicht, Tube 100 g	153,00 €/kg	15,30 €
C PF-9129	Gewindedichtband, 12m Rolle	0,08 €/lfm	1,00 €

### Rohre

Art-Nr.	Artikelbezeichnung	Preis
C PF-9115	Dichtband für Leckagen	9,20 €
C PF-9117	Dichtbandage für Hart-PVC-Rohre	18,30 €
C PF-9118	Leck-Fix, Kanister 1 Liter	46,40 €

### Rohre/Poolfolien

Art-Nr.	Artikelbezeichnung	Grundpreis	Preis
C PF-9100	Aqua-Fix PRO Weiß, Ku 290 ml	78,28 €/L	22,70 €
C PF-9101	Aqua-Fix PRO Transp., Ku 290 ml	78,28 €/L	22,70 €
C PF-9102	Aqua-Fix PRO Blau, Ku 290 ml	78,28 €/L	25,50 €
C PF-9103	Aqua-Fix PRO Beige, Ku 290 ml	78,28 €/L	25,50 €
C PF-9104	Aqua-Fix PRO Grau, Ku 290 ml	78,28 €/L	25,50 €
C PF-9135	Aqua-Fix PRO Schwarz, Ku 290 ml	78,28 €/L	25,50 €
C PF-9114	Reparaturmasse für Leckagen		15,00 €
C PF-9116	Reparatur-Set für Pool-Folien		11,60 €

### Kabelanschluss-Dosen

Art-Nr.	Artikelbezeichnung	Grundpreis	Preis
C PF-9134	Dichtungskitt, Dose 500 g	19,40 €/kg	9,70 €

## Pool Fermit Verklebung

Alles zur professionellen Verklebung

### Verklebung von Vlies

Art-Nr.	Artikelbezeichnung	Grundpreis	Preis
C PF-9120	Sprühkleber für Vlies, Dose 500 ml	46,80 €/kg	23,40 €
C PF-9133	Sprühkleber Poly (Styropor), Dose 500 ml	51,60 €/kg	25,80 €
C PF-9121	Vlieskleber PRO, Eimer 5 kg	9,16 €/kg	45,80 €

### Verklebung von PVC-Rohren

Art-Nr.	Artikelbezeichnung	Grundpreis	Preis
C PF-9105	PVC-Kleber blau mit Pinsel, Dose 125 ml	60,00 €/L	7,50 €
C PF-9106	PVC-Kleber blau mit Pinsel, Dose 250 ml	47,60 €/L	11,90 €
C PF-9107	PVC-Kleber blau mit Pinsel, Dose 500 ml	36,80 €/L	18,40 €
C PF-9108	PVC-Kleber blau mit Pinsel, Dose 1 Liter		27,10 €
C PF-9109-BL	PVC-Kleber blau PRO mit Pin., Ds. 250 ml	47,60 €/L	11,90 €
C PF-9130	Universal PVC-Reiniger, Dose 125 ml	55,20 €/L	6,90 €
C PF-9111	Universal PVC-Reiniger, Flasche 250 ml	36,40 €/L	9,10 €
C PF-9112	Universal PVC-Reiniger, Flasche 1 Liter		21,50 €
C PF-9113	Schleifpapier 120er Körnung		5,30 €

## Gefährlichkeitsmerkmale

Alle Merkmale und Hinweise des  
Klebstoffs finden Sie auf [Seite 158](#).

# Pool Fermit

POOLS & ZUBEHÖR / Pool Fermit



Edelstahlpflege-Spray  
Art. Nr. PF-9128



PRO Clean Reiniger  
Art. Nr. PF-9122



Whirlpool-Desinfektion  
Art. Nr. PF-9126



Korrosionsschutz-Spray  
Art. Nr. PF-9127



Silikon Spray  
Art. Nr. PF-9136



Silikon Armaturen fett  
Art. Nr. PF-9124

## Pool Fermit Pflege, Reinigung und Schutz

Alles zur professionellen Wartung und Pflege

### Pflege

Art-Nr.	Artikelbezeichnung	Grundpreis	Preis
C PF-9128	Edelstahlpflege-Spray, Dose 400 ml	24,00 €/L	9,60 €

### Reinigung

Art-Nr.	Artikelbezeichnung	Grundpreis	Preis
C PF-9136	Silikon-Spray Cleaning and Care 400 ml	22,50 €/L	9,00 €
C PF-9122	Wärmepumpen-Reiniger, Sprühflasche 1 L		20,90 €
C PF-9125	Wärmepumpen-Reiniger, Kanister 5 Liter	12,38 €/L	61,90 €
C PF-9126	Whirlpool-Desinfektion, Flasche 1 Liter		36,70 €

### Schutz

Art-Nr.	Artikelbezeichnung	Grundpreis	Preis
C PF-9137	Pool Fermit Aufbau- und Installationsset für Stahlwandbecken		165,10 €
C PF-9127	Korrosionsschutz-Spray, Dose 400 ml	26,75 €/L	10,70 €
C PF-9123	Silikon Armaturen fett, Tube 30 g	199,99 €/kg	6,00 €
C PF-9124	Silikon Armaturen fett, Tube 100 g	153,00 €/kg	15,30 €
C PF-9136	Silikon-Spray, Dose 400 ml	22,50 €/L	9,00 €

### Gefährlichkeitsmerkmale

Alle Merkmale und Hinweise des Klebstoffs finden Sie auf [Seite 158](#).



Leck-Fix 1000 ml Kanister  
Art. Nr. PF-9118



### Leck-Fix

Leck-Abdichtung für Pools & Whirlpools

- Wasserlöslich
- Zur Reparatur oder vorbeugenden Anwendung
- Einfache Anwendung

### Verwendung

Mit „Leck-Fix“ für Pools & Whirlpools können kleine Lecks und Risse schnell und sicher abgedichtet werden. Man spricht von kleinen Lecks, wenn der Wasserspiegel täglich um max. 2 cm absinkt.



Haarrisse und Fissuren



Unterirdische Leitungen

# Sandfilteranlagen

## Azuro

FILTERTECHNIK / Sandfilteranlagen



Filteranlage  
AZURO TOP 2m<sup>3</sup>/h  
Art-Nr. azuro2

SANDFILTERANLAGE FÜR QUICK UP POOLS  
mit Top Mount Ventil.

### Sandfilteranlage AZURO 2

Die kompakte Sandfilteranlage AZURO besteht aus einem einteiligen Filterkessel mit Kesselentleerung, Mehrwege-Ventil mit Manometer, Druckschlauchtüllen, Spanning mit Edelstahlschrauben-Kit, kompletter Innenverrohrung und eingebauter Filterpumpe.

Alle Filteranlagen werden in einem versandfähigen Karton, unmontiert und ohne Filterquarzsand geliefert.



Filteranlage  
AZURO TOP 6m<sup>3</sup>/h  
mit Vorfilter und Timer  
Art-Nr. azuro6

SANDFILTERANLAGE FÜR QUICK UP POOLS  
mit Top Mount Ventil.

### Sandfilteranlage AZURO 4 & 6

Die kompakte Sandfilteranlage AZURO besteht aus einem einteiligen Filterkessel mit Kesselentleerung, Mehrwege-Ventil mit Manometer, Druckschlauchtüllen, Spanning mit Edelstahlschrauben-Kit, kompletter Innenverrohrung und eingebauter Filterpumpe mit integriertem Timer (Zeitschaltuhr) und Vorfilter (außer AZURO 4).

Alle Filteranlagen werden in einem versandfähigen Karton, unmontiert und ohne Filterquarzsand geliefert.





# Sandfilteranlagen mit Top Mount Ventil

FILTERTECHNIK / Sandfilteranlagen



## Sandfilteranlage AZURO TOP mit integrierter Poolpumpe

Anschluss Ventil NW Ø38/32mm  
Saug- und Druckseite NW Ø38/32mm

Art-Nr.	Artikelbezeichnung	Kessel	erf. Sand	erf. Glas	erf. Bälle	Ventil	Filterpumpe	Preis
B azuro2	Azuro Top 2	Ø 143 mm	10 kg Körnung: 0,6-1,2 mm	8 kg	250 g	4-Wege	2 m³/h	183,00 €



## Sandfilteranlage AZURO TOP mit Poolpumpe inkl. Timer

Anschluss Ventil NW Ø38/32mm  
Saug- und Druckseite NW Ø38/32mm

Art-Nr.	Artikelbezeichnung	Kessel	erf. Sand	erf. Glas	erf. Bälle	Ventil	Filterpumpe	Preis
B azuro4	Azuro Top 4	Ø 143 mm	14 kg Körnung: 0,6-1,2 mm	11 kg	400 g	4-Wege	4 m³/h	208,00 €



## Sandfilteranlage AZURO TOP mit Poolpumpe inkl. Vorfilter und Timer

Anschluss Ventil NW Ø38/32mm  
Saug- und Druckseite NW Ø38/32mm

Art-Nr.	Artikelbezeichnung	Kessel	erf. Sand	erf. Glas	erf. Bälle	Ventil	Filterpumpe	Preis
B azuro6	Azuro Top 6	Ø 143 mm	18 kg Körnung: 0,6-1,2 mm	9 kg	500 g	4-Wege	6 m³/h	246,00 €

Aufgrund der erforderlichen Körnung empfehlen wir unser Filterglas.

Verwenden Sie KEINEN handelsüblichen Spezial-Filtersand!

## Filtermedium

Art-Nr.	Artikelbezeichnung	Körnung	Gewicht	G-Preis	Preis
D 35815-5	Filterbälle weiß		500 g	50,00 €/kg	25,00 €
D 35810	Filterglas	0,7 - 1,3 mm	20 kg	1,00 €/kg	19,90 €



Filterbälle weiß  
Art-Nr. 35815

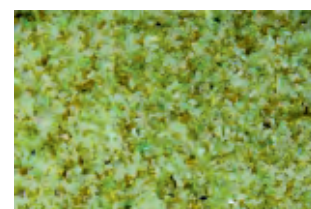

Filterglas (Farbe variiert)  
Art-Nr. 35810

# Sandfilteranlagen mit Top Mount Ventil

FILTERTECHNIK / Sandfilteranlagen



Filteranlage  
Trend Top 380/b10  
inkl. Beta Pumpe  
Art-Nr. 31039-330

**SANDFILTERANLAGE FÜR QUICK UP POOLS**  
mit Top Mount Ventil.

## Sandfilteranlage TREND TOP

Die hochwertigen Sandfilterkessel der Serie TREND TOP bestehen aus einem HDPE-Kessel mit Kesselentleerung, Mehrwege-Ventil mit Manometer, Druckschlauchtüllen, Spannring mit Edelstahlschrauben-Kit und kompletter Innenverrohrung.

Die Filteranlage wird inkl. Filterpumpenpalette geliefert.

Alle Filteranlagen werden in einem versandfähigen Karton, unmontiert und ohne Filterquarzsand geliefert.



Filteranlage  
Trend Top 250/b4  
inkl. Beta Pumpe  
Art-Nr. 31039-250



Filteranlage  
Trend Top 330/b7  
inkl. Beta Pumpe  
Art-Nr. 31039-330



Filteranlage  
Trend Top 400/b10  
inkl. Beta Pumpe  
Art-Nr. 31042

**SANDFILTERANLAGE FÜR QUICK UP POOLS**  
mit Top Mount Ventil.

## Sandfilteranlage TREND TOP mit Zeitschaltuhr

Die hochwertigen Sandfilterkessel der Serie TREND TOP bestehen aus einem HDPE-Kessel mit Kesselentleerung, Mehrwege-Ventil mit Manometer, Druckschlauchtüllen, Spannring mit Edelstahlschrauben-Kit und kompletter Innenverrohrung.

Die leistungsstarke Poolpumpe ist zudem mit einer integrierten Zeitschaltuhr ausgestattet. Durch diese können Sie ganz einfach die Filterlaufzeiten steuern.

Die Filteranlage wird inkl. Filterpumpenpalette geliefert.

Alle Filteranlagen werden in einem versandfähigen Karton, unmontiert und ohne Filterquarzsand geliefert.

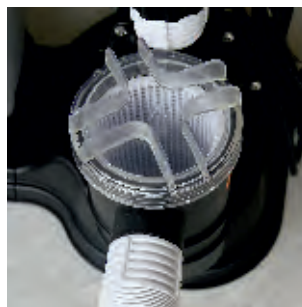

# Sandfilteranlagen mit Top Mount Ventil

FILTERTECHNIK / Sandfilteranlagen

## Sandfilteranlage Trend Top mit selbstsaugender Poolpumpe inkl. Vorfilter

Anschluss Ventil 1 1/2" IG + NW Ø38/32mm

Beta Saug- und Druckseite 1 1/2" IG + NW Ø38/32mm



Art-Nr.	Artikelbezeichnung	Kessel	erf. Sand	erf. Glas	erf. Bälle	Ventil	Filterpumpe	Preis
C 31039-250-OFM	Trend Top 250/b4	Ø 250 mm	13,6 kg	10,9 kg	380 g	4-Wege	Beta 4 (4 m³/h)	177,00 €

## Sandfilteranlage Trend Top mit Poolpumpe Beta

Anschluss Ventil 1 1/2" IG + NW Ø38/32mm

Beta Saug- und Druckseite 1 1/2" IG + NW Ø38/32mm



Art-Nr.	Artikelbezeichnung	Kessel	erf. Sand	erf. Glas	erf. Bälle	Ventil	Filterpumpe	Preis
C 31039-330-OFM	Trend Top 330/b7	Ø 330 mm	20,4 kg	16,3 kg	571 g	4-Wege	Beta 9 (9 m³/h)	229,00 €
C 31039-380-OFM	Trend Top 380/b10	Ø 380 mm	36 kg	28,8 kg	1.008 g	4-Wege	Beta 10 (10,5 m³/h)	296,00 €

## Sandfilteranlage Trend Top mit Poolpumpe Beta

Anschluss Ventil 1 1/2" IG + NW Ø38/32mm

Beta Saug- und Druckseite 1,5" IG + 2" AG



Art-Nr.	Artikelbezeichnung	Kessel	erf. Sand	erf. Glas	erf. Bälle	Ventil	Filterpumpe	Preis
C 31042	Trend Top 400/b10	Ø 400 mm	60 kg	48 kg	1.680 g	6-Wege	Beta 9 (9 m³/h)	410,00 €

# Sandfilteranlagen mit Top Mount Ventil

FILTERTECHNIK / Sandfilteranlagen



Abb. Filteranlage  
Trend Top 300/ts7  
inkl. Filterpalette

**LEISTUNGSSTARKE SANDFILTERANLAGE**  
mit Top Mount Ventil.

## Sandfilteranlage TREND TOP

Die hochwertigen Sandfilterkessel der Serie TREND TOP bestehen aus einem Polypropylen-Kessel (MADE IN GERMANY) mit Kesselentleerung, Mehrwege-Ventil mit Manometer, Druckschlauchtüllen, Spannring mit Edelstahlschrauben-Kit und kompletter Innenverrohrung.

Die Filteranlage wird inkl. Filterpalette geliefert.

Alle Filteranlagen werden in einem versandfähigen Karton, unmontiert und ohne Filterquarzsand geliefert.



# Sandfilteranlagen mit Top Mount Ventil

FILTERTECHNIK / Sandfilteranlagen

## Sandfilteranlage TREND TOP

Die hochwertigen Sandfilterkessel der Serie TREND TOP bestehen aus einem Polypropylen-Kessel (MADE IN GERMANY) mit Kesselentleerung, Mehrwege-Ventil mit Manometer, Druckschlauchtüllen, Spannring mit Edelstahlschrauben-Kit und kompletter Innenverrohrung. Die Filteranlage wird inkl. Filterpalette geliefert.

Alle Filteranlagen werden in einem versandfähigen Karton, unmontiert und ohne Filterquarzsand geliefert.



Abb. Filteranlage Trend Top 400/pp7 inkl. Filterpalette

## Sandfilteranlage Trend Top mit Poolpumpe Trend Star

inkl. Filterpalette, Anschluss Ventil 1 1/2" IG + NW Ø38/32mm  
Trend Star Saug- und Druckseite Druckschlauchtülle NWØ38mm  
Trend Star Pro Saug- und Druckseite Druckschlauchtülle NW38mm und Klebemuffe Ø50mm



Art-Nr.	Artikelbezeichnung	Kessel	erf. Sand	erf. Glas	erf. Bälle	Ventil	Filterpumpe	Preis
C 32813-AS4	Trend Top 300/tsn4	Ø 300 mm	25 kg	20 kg	700 g	6-Wege	Trend Star 4 (4 m³/h)	251,00 €
C 32813-AS5	Trend Top 300/ts5	Ø 300 mm	25 kg	20 kg	700 g	6-Wege	Trend Star 5 (5 m³/h)	291,00 €
C 32813-AS7	Trend Top 300/ts7	Ø 300 mm	25 kg	20 kg	700 g	6-Wege	Trend Star 7 (7 m³/h)	301,00 €
C 32814-AS7	Trend Top 400/ts7	Ø 400 mm	50 kg	40 kg	1.400 g	6-Wege	Trend Star 7 (7 m³/h)	314,00 €
C 32815-ASP9	Trend Top 500/tsp9	Ø 500 mm	75 kg	60 kg	2.100 g	6-Wege	Trend Star Pro 9 (9 m³/h)	454,00 €

## Sandfilteranlage Trend Top mit Speck Poolpumpe Aqua Plus

inkl. Filterpalette, Anschluss Ventil 1 1/2" IG  
Saug- und Druckseite Druckschlauchtülle NW38/32mm und Klebemuffe Ø50mm



Art-Nr.	Artikelbezeichnung	Kessel	erf. Sand	erf. Glas	erf. Bälle	Ventil	Filterpumpe	Preis
C 32813-AP4	Trend Top 300/ap4	Ø 300 mm	25 kg	20 kg	700 g	6-Wege	Aqua Plus 4 (5,5 m³/h)	340,00 €
C 32813-AP6	Trend Top 300/ap6	Ø 300 mm	25 kg	20 kg	700 g	6-Wege	Aqua Plus 6 (6 m³/h)	350,00 €
C 32814-AP8	Trend Top 400/ap8	Ø 400 mm	50 kg	40 kg	1.400 g	6-Wege	Aqua Plus 8 (8 m³/h)	420,00 €
C 32815-AP8	Trend Top 500/ap8	Ø 500 mm	75 kg	60 kg	2.100 g	6-Wege	Aqua Plus 8 (8 m³/h)	493,00 €
C 32815-AP11	Trend Top 500/ap11	Ø 500 mm	75 kg	60 kg	2.100 g	6-Wege	Aqua Plus 11 (11 m³/h)	537,00 €

## Sandfilteranlage Trend Top mit Speck Poolpumpe ProPump

inkl. Filterpalette, Anschluss Ventil 1 1/2" IG  
Saug- und Druckseite Druckschlauchtülle NW38/32mm und Klebemuffe Ø50mm



Art-Nr.	Artikelbezeichnung	Kessel	erf. Sand	erf. Glas	erf. Bälle	Ventil	Filterpumpe	Preis
C 32813-PP7	Trend Top 300/pp7	Ø 300 mm	25 kg	20 kg	700 g	6-Wege	ProPump 7 (8 m³/h)	428,00 €
C 32814-PP7	Trend Top 400/pp7	Ø 400 mm	50 kg	40 kg	1.400 g	6-Wege	ProPump 7 (8 m³/h)	484,00 €
C 32815-PP9	Trend Top 500/pp9	Ø 500 mm	75 kg	60 kg	2.100 g	6-Wege	ProPump 9 (11 m³/h)	620,00 €

## Sandfilteranlage Trend Top mit Speck Poolpumpe Badu Picco / Magic

inkl. Filterpalette, Anschluss Ventil 1 1/2" IG  
Picco: Saugseite Druckschlauchtülle NW38, Saugseite Druckschlauchtülle 38/32mm und Klebemuffe Ø50mm  
Magic: Saug- und Druckseite 1 1/2" IG und Klebemuffe Ø50mm



Art-Nr.	Artikelbezeichnung	Kessel	erf. Sand	erf. Glas	erf. Bälle	Ventil	Filterpumpe	Preis
C 32813-PI5	Trend Top 300/pi5	Ø 300 mm	25 kg	20 kg	700 g	6-Wege	Badu Picco 5 (5 m³/h)	461,00 €
C 32813-MA4	Trend Top 300/ma4	Ø 300 mm	25 kg	20 kg	700 g	6-Wege	Badu Magic 4 (5,7 m³/h)	508,00 €
C 32813-MA6	Trend Top 300/ma6	Ø 300 mm	25 kg	20 kg	700 g	6-Wege	Badu Magic 6 (6 m³/h)	524,00 €
C 32814-MA8	Trend Top 400/ma8	Ø 400 mm	50 kg	40 kg	1.400 g	6-Wege	Badu Magic 8 (8 m³/h)	633,00 €
C 32815-MA8	Trend Top 500/ma8	Ø 500 mm	75 kg	60 kg	2.100 g	6-Wege	Badu Magic 8 (8 m³/h)	706,00 €
C 32815-MA11	Trend Top 500/ma11	Ø 500 mm	75 kg	60 kg	2.100 g	6-Wege	Badu Magic 11 (11 m³/h)	721,00 €

## Sandfilteranlage Trend Top mit Speck Poolpumpe Badu Top

inkl. Filterpalette, Anschluss Ventil 1 1/2" IG  
Saugseite 2" IG, Druckseite 1 1/2" IG



Art-Nr.	Artikelbezeichnung	Kessel	erf. Sand	erf. Glas	erf. Bälle	Ventil	Filterpumpe	Preis
C 32814-BT8	Trend Top 500/bt8	Ø 500 mm	75 kg	60 kg	2.100 g	6-Wege	Badu Top 8 (8 m³/h)	683,00 €
C 32815-BT12	Trend Top 500/bt12	Ø 500 mm	75 kg	60 kg	2.100 g	6-Wege	Badu Top 12 (11 m³/h)	789,00 €
C 32815-BT14	Trend Top 500/bt14	Ø 500 mm	75 kg	60 kg	2.100 g	6-Wege	Badu Top 14 (14 m³/h)	864,00 €

# Sandfilteranlagen mit Side Mount Ventil

FILTERTECHNIK / Sandfilteranlagen



Abb. Filteranlage  
Trend Side 600/tsp13  
inkl. Filterpalette

**LEISTUNGSSTARKE SANDFILTERANLAGE**  
mit Side Mount Ventil.

## Sandfilteranlage TREND SIDE

Die hochwertigen Sandfilterkessel der Serie TREND SIDE bestehen aus einem 2-teiligen glasfaserverstärkten PP-Kessel (MADE IN GERMANY) mit Kesselentleerung, Mehrwege-Side-Ventil von Peraplas mit Manometer, VA-Spannring mit Edelstahlschrauben-Kit, kompletter Innenverrohrung und hochwertiger Filterpalette.

Die Verrohrung vom Ventil zur Pumpe wird unverklebt mitgeliefert und muss bauseits eingeklebt werden. Kleber ist nicht im Lieferumfang enthalten.

Die Filteranlage wird inkl. Filterpalette geliefert.

Alle Filteranlagen werden in einem versandfähigen Karton, unmontiert und ohne Filterquarzsand geliefert.

Anschlüsse zur Einlaufdüse bauseitig.

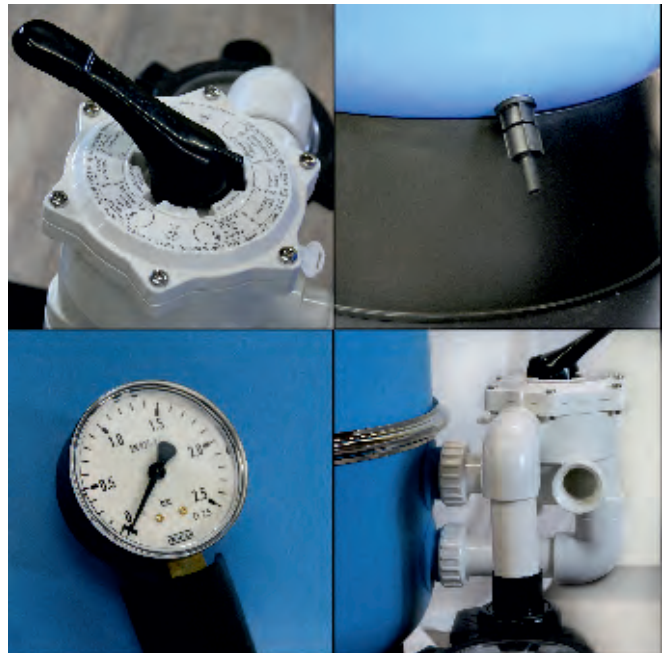

# Sandfilteranlagen mit Side Mount Ventil

FILTERTECHNIK / Sandfilteranlagen

## Sandfilteranlage TREND SIDE

Die hochwertigen Sandfilterkessel der Serie TREND SIDE bestehen aus einem 2-teiligen glasfaserverstärkten PP-Kessel (MADE IN GERMANY) mit Kesselentleerung, Mehrwege-Side-Ventil von Peraplas mit Manometer, VA-Spannung mit Edelstahlschrauben-Kit, kompletter Innenverrohrung und hochwertiger Filterpalette.

Die Verrohrung vom Ventil zur Pumpe wird unverklebt mitgeliefert und muss bauseits eingeklebt werden. Kleber ist nicht im Lieferumfang enthalten.

Alle Filteranlagen werden in einem versandfähigen Karton, unmontiert und ohne Filterquarzsand geliefert.

Anschlüsse zur Einlaufdüse bauseitig.



Abb. Filteranlage Trend Side 500/6W/tsp13 inkl. Filterpalette

## Sandfilteranlage Trend Side mit Poolpumpe Trend Star Pro

inkl. Filterpalette, Anschluss Peraplas Ventil 1 1/2" IG  
Saug- und Druckseite Klebemuffe Ø50mm

Art-Nr.	Artikelbezeichnung	Ø Kessel	erf. Sand	erf. Glas	erf. Bälle*	Ventil	Filterpumpe	Preis
C 32235	Trend Side 400/tsp9	Ø 400 mm	50 kg	40 kg	1.400 g	6-Wege	Trend Star Pro 9 (9 m³)	773,00 €
C 32236	Trend Side 500/tsp13	Ø 500 mm	75 kg	60 kg	2.100 g	6-Wege	Trend Star Pro 13 (13 m³)	868,00 €
C 32237	Trend Side 600/tsp13	Ø 600 mm	120 kg	96 kg	3.600 g	6-Wege	Trend Star Pro 13 (13 m³)	1.080,00 €

## Sandfilteranlage Trend Side mit Speck Poolpumpe ProPump

inkl. Filterpalette, Anschluss Peraplas Ventil 1 1/2" IG  
ProPump 7-9 Saug- und Druckseite 2 Einlegetüllen Ø38/32mm und 2 Einlegeteile Klebemuffe Ø50mm  
ProPump 11 Saugseite 2" IG, Druckseite 1 1/2" IG

Art-Nr.	Artikelbezeichnung	Ø Kessel	erf. Sand	erf. Glas	erf. Bälle*	Ventil	Filterpumpe	Preis
C 32261-PP7	Trend Side 400/pp7	Ø 400 mm	50 kg	40 kg	1.400 g	6-Wege	ProPump 7 (8 m³/h)	895,00 €
C 32262-PP9	Trend Side 500/pp9	Ø 500 mm	75 kg	60 kg	2.100 g	6-Wege	ProPump 9 (11 m³/h)	1.061,00 €
C 32262-PP11	Trend Side 500/pp11	Ø 500 mm	75 kg	60 kg	2.100 g	6-Wege	ProPump 11 (13 m³/h)	1.175,00 €
C 32263-PP11	Trend Side 600/pp11	Ø 600 mm	120 kg	96 kg	3.600 g	6-Wege	ProPump 11 (13 m³/h)	1.386,00 €

## Sandfilteranlage Trend Side mit Speck Poolpumpe Badu Top

inkl. Filterpalette, Anschluss Ventil 1 1/2" IG  
Saugseite 2" IG, Druckseite 1 1/2" IG

Art-Nr.	Artikelbezeichnung	Ø Kessel	erf. Sand	erf. Glas	erf. Bälle*	Ventil	Filterpumpe	Preis
C 32261-BT8	Trend Side 400/bt8	Ø 400 mm	50 kg	40 kg	1.400 g	6-Wege	Badu Top 8 (8 m³/h)	1.110,00 €
C 32262-BT12	Trend Side 500/bt12	Ø 500 mm	75 kg	60 kg	2.100 g	6-Wege	Badu Top 12 (11 m³/h)	1.243,00 €
C 32263-BT14	Trend Side 600/bt14	Ø 600 mm	120 kg	96 kg	3.600 g	6-Wege	Badu Top 14 (14 m³/h)	1.324,00 €

### \*Rückspülgitter erforderlich

Art-Nr.	Artikelbezeichnung
32325	Rückspülgitter für Filterbälle (Side Filterkessel) ab einem Rohrdurchmesser von 40 mm

# Professionelle Poolpumpen

FILTERTECHNIK / Poolpumpen

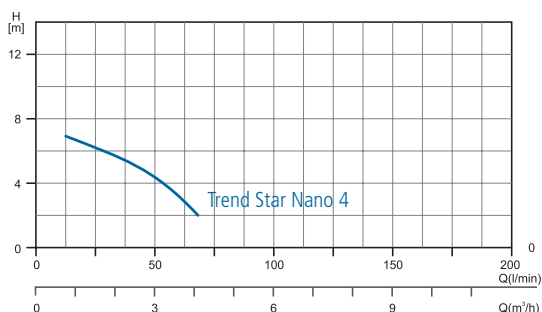

## Poolpumpe Trend Star Nano

Art-Nr.	Artikelbezeichnung	Aufnahme	Leistung	Preis
F 34495	Trend Star Nano 4	0,20 kW	4,0 m³/h (2 mWs)	139,00 €

## Einsatzgebiet

Die Poolpumpe ist eine wichtige Komponente der Sandfilteranlage und dient zur Umwälzung des Poolwassers.

Die normalsaugende Pumpe muss zwingend unterhalb des Wasserniveaus montiert werden.

## Ausführung

Pumpenkörper aus talkgefülltem Polypropylen, somit vollkommen korrosionsbeständig  
Schutzklasse IPX4  
Salzelektrolyse geeignet  
inkl. Kabel und Stecker (230V)

## Anschlüsse

Anschluss Saugseite	Druckschlauchtülle NW Ø38/32 mm
Anschluss Druckseite	Druckschlauchtülle NW Ø38/32 mm

## Werkstoffe

Pumpengehäuse	PP
Laufrad	PP
Deckel	PPO
Gleitringdichtung	Carbon/Keramik
Schrauben	Edelstahl

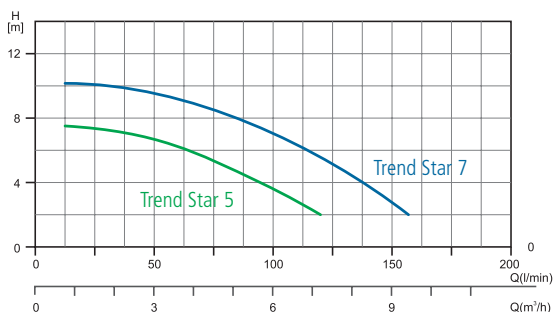

## Poolpumpe Aqua Star

Art-Nr.	Artikelbezeichnung	Aufnahme	Leistung	Preis
F 35500-5	Trend Star 5	0,30 kW	5,0 m³/h (4 mWs)	196,00 €
F 35500-7	Trend Star 7	0,45 kW	7,0 m³/h (5 mWs)	211,00 €

## Einsatzgebiet

Die Poolpumpe ist eine wichtige Komponente der Sandfilteranlage und dient zur Umwälzung des Poolwassers.

Die selbstansaugende Pumpe darf max. 1,5 m oberhalb oder 1,5 m unterhalb des Wasserniveaus montiert werden.

## Ausführung

Vorfilter und Pumpenkörper aus talkgefülltem Polypropylen, somit vollkommen korrosionsbeständig  
Schutzklasse IPX5  
Salzelektrolyse geeignet  
inkl. Kabel und Stecker (230V)

## Anschlüsse

Anschluss Saugseite	Druckschlauchtülle NW Ø38 mm
Anschluss Druckseite	Druckschlauchtülle NW Ø38 mm

## Werkstoffe

Pumpengehäuse	PP
Siebkorb	PP
Deckel	PPO
Laufrad	PPO
Gleitringdichtung	Carbon/Keramik
Schrauben	Edelstahl



# Professionelle Poolpumpen

FILTERTECHNIK / Poolpumpen

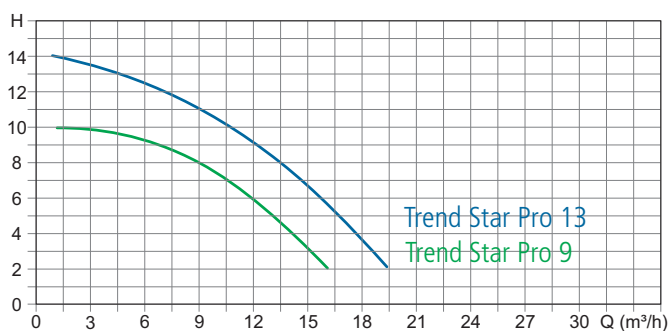

## Poolpumpe Aqua Star Pro

Art-Nr.	Artikelbezeichnung	Aufnahme	Leistung	Preis
F 35506-9	Trend Star Pro 9	0,60 kW	9,0 m³/h (8 mWs)	304,00 €
F 35506-13	Trend Star Pro 13	0,90 kW	13,5 m³/h (8 mWs)	326,00 €

## Einsatzgebiet

Die Poolpumpe ist eine wichtige Komponente der Sandfilteranlage und dient zur Umwälzung des Poolwassers.

Die selbstansaugende Pumpe darf max. 1,5 m oberhalb oder 1,5 m unterhalb des Wasserniveaus montiert werden.

## Ausführung

Vorfilter und Pumpenkörper aus talkgefülltem Polypropylen, somit vollkommen korrosionsbeständig  
Schutzklasse IPX5  
Salzelektrolyse geeignet  
inkl. Kabel und Stecker (230V)

## Anschlüsse

Anschluss Saugseite	Klebmunfe Ø50 mm
Anschluss Druckseite	Klebmunfe Ø50 mm

## Werkstoffe

Pumpengehäuse	PP
Gehäusedeckel	PA6
Siebkorb	PP
Deckel	PPO
Laufrod	PP
Gleitringdichtung	Carbon/Keramik
Schrauben	Edelstahl

# Professionelle Poolpumpen

FILTERTECHNIK / Poolpumpen

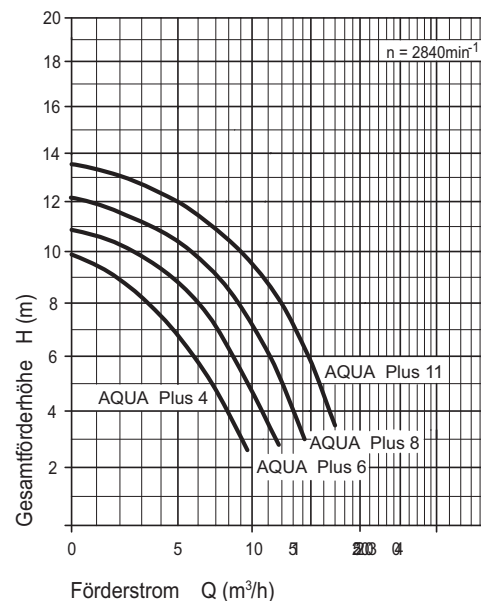

## Poolpumpe Aqua Plus

Art-Nr.	Artikelbezeichnung	Aufnahme	Leistung	Preis
E 2072040038	Aqua Plus 4	0,36 kW	5,5 m³/h (6 mWs)	245,00 €
E 2072060038	Aqua Plus 6	0,45 kW	6,0 m³/h (8 mWs)	254,00 €
E 2072080038	Aqua Plus 8	0,60 kW	8,0 m³/h (8 mWs)	271,00 €
E 2072110038	Aqua Plus 11	0,70 kW	11,0 m³/h (8 mWs)	321,00 €

## Anschlüsse

Anschluss Saugseite Druckschl.tülle NW Ø38/32 mm + Klebemuffe Ø50 mm  
 Anschluss Druckseite Druckschl.tülle NW Ø38/32 mm + Klebemuffe Ø50 mm

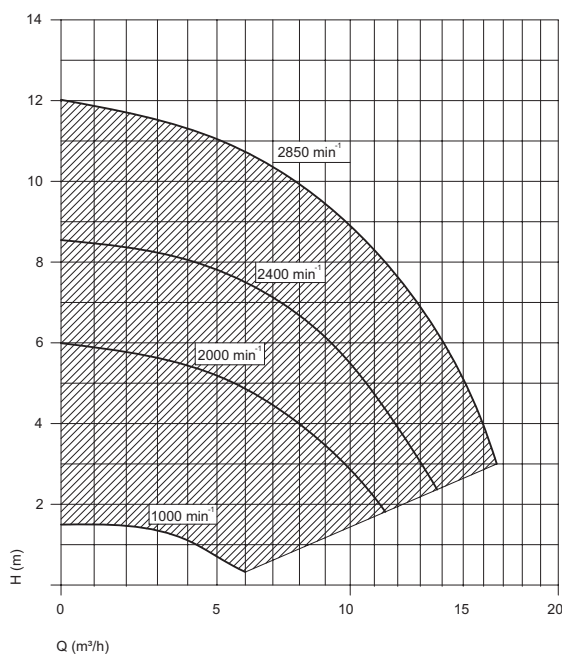

## Drehzahlpumpe Aqua VARIO Plus

Art-Nr.	Artikelbezeichnung	Aufnahme	Leistung	Preis
E 2072001438	Aqua VARIO Plus	0,03-0,45 kW	max. 14,0 m³/h	977,00 €

## Anschlüsse

Anschluss Saugseite Klebemuffe Ø50 mm  
 Anschluss Druckseite Klebemuffe Ø50 mm

# Professionelle SPECK Poolpumpen

FILTERTECHNIK / Poolpumpen



## Poolpumpe Speck Badu Picco II

Art-Nr.	Artikelbezeichnung	Aufnahme	Leistung	Preis
E 2191028138	Badu Picco II 5	0,38 kW	5,0 m³/h (7 mWs)	391,00 €

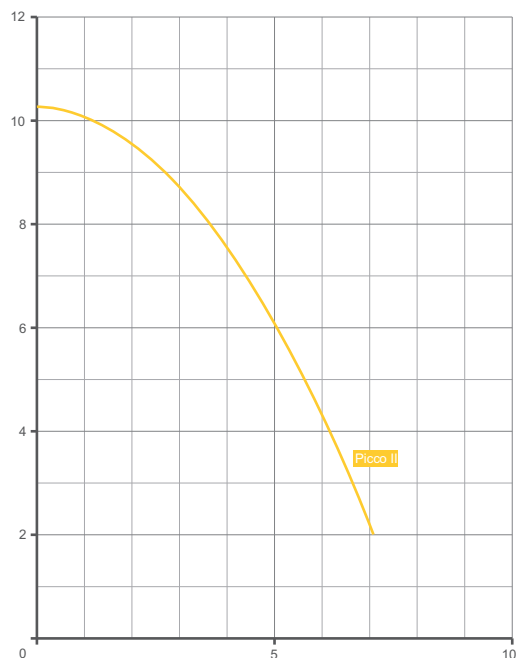

## Anschlüsse

Anschluss Saugseite Druckschlauchtülle NW Ø38 mm  
Anschluss Druckseite Druckschl.tülle NW Ø38/32 mm + Klebemuffe Ø50 mm



## Poolpumpe Speck Badu Magic II

Art-Nr.	Artikelbezeichnung	Aufnahme	Leistung	Preis
E 2191048138	Badu Magic II 4	0,36 kW	5,7 m³/h (6 mWs)	446,00 €
E 2191068138	Badu Magic II 6	0,45 kW	6,0 m³/h (8 mWs)	465,00 €
E 2191088138	Badu Magic II 8	0,60 kW	8,0 m³/h (8 mWs)	528,00 €
E 2191118138	Badu Magic II 11	0,70 kW	11,0 m³/h (8 mWs)	551,00 €

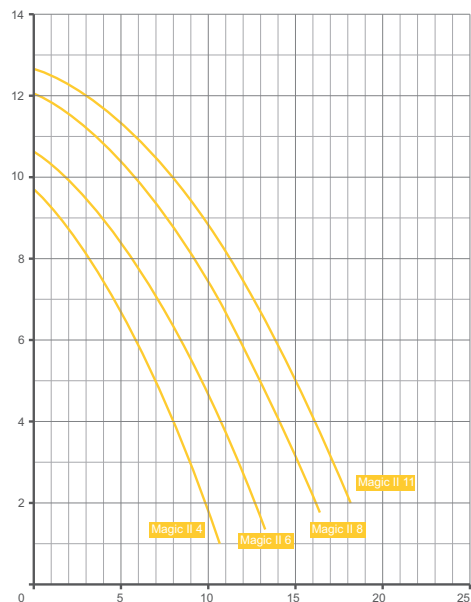

## Anschlüsse

Anschluss Saugseite 1 1/2" IG + Klebemuffe Ø50 mm  
Anschluss Druckseite 1 1/2" IG + Klebemuffe Ø50 mm

# Professionelle SPECK Poolpumpen

FILTERTECHNIK / Poolpumpen

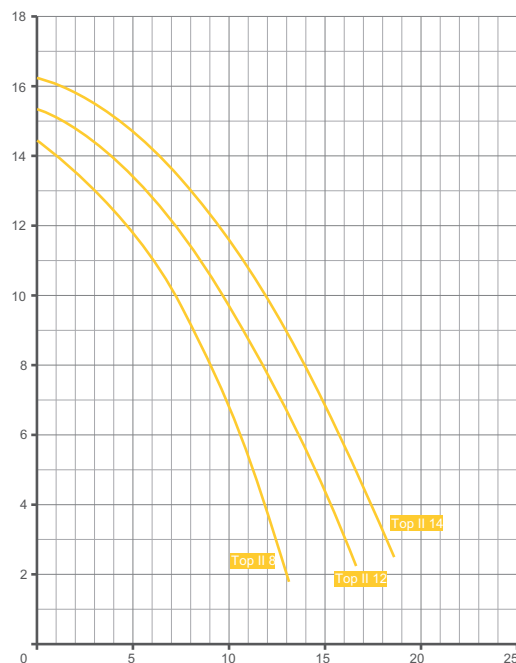

## Poolpumpe Speck Badu Top

Art-Nr.	Artikelbezeichnung	Aufnahme	Leistung	Preis
E 2190088038	Badu Top II 8	0,58 kW	8,0 m³/h (8 mWs)	587,00 €
E 2190128038	Badu Top II 12	0,70 kW	11,0 m³/h (8 mWs)	625,00 €
E 2190148038	Badu Top II 14	0,97 kW	14,0 m³/h (8 mWs)	714,00 €

## Anschlüsse

Anschluss Saugseite	2" Innengewinde
Anschluss Druckseite	1 1/2" Innengewinde

# Professionelle SPECK Poolpumpen

FILTERTECHNIK / Poolpumpen

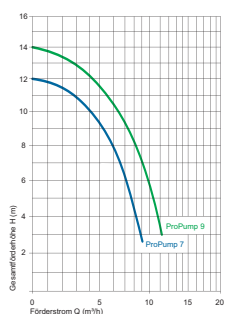

## Speck Poolpumpe ProPump 7-9

Art-Nr.	Artikelbezeichnung	Aufnahme	Leistung	Preis
E 35765	ProPump 7	0,45 kW	8,0 m³/h (4 mWs)	352,00 €
E 35770	ProPump 9	0,60 kW	11,0 m³/h (4 mWs)	426,00 €



inkl. Öffnungshilfe

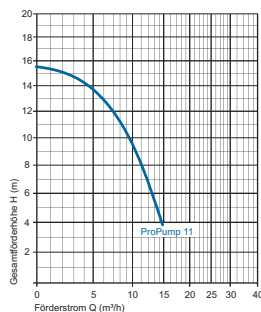

## Speck Poolpumpe ProPump 11

Art-Nr.	Artikelbezeichnung	Aufnahme	Leistung	Preis
F 35785	ProPump 11	0,69 kW	13,0 m³/h (5 mWs)	605,00 €

### Einsatzgebiet

Die Poolpumpe ist eine wichtige Komponente der Sandfilteranlage und dient zur Umwälzung des Poolwassers.

Die selbstansaugende Pumpe darf max. 1,5 m oberhalb oder 3,0 m unterhalb des Wasserniveaus montiert werden.

### Ausführung

Vorfilter und Pumpenkörper aus talkgefülltem Polypropylen, somit vollkommen korrosionsbeständig  
Schutzklasse IPX4  
Salzelektrolyse geeignet bis 0,5% (= 50g/kg Wasser, siehe Seite 154)  
inkl. Kabel und Stecker (230V)

### Anschlüsse

Anschluss Saugseite Druckschl.tülle NW Ø38/32 mm + Klebemuffe Ø50 mm  
Anschluss Druckseite Druckschl.tülle NW Ø38/32 mm + Klebemuffe Ø50 mm

### Werkstoffe

Pumpengehäuse	PP
Gehäusedeckel	PP TV 40
Laufrad	PA 66 GF30/PC
Siebkorb	PP
Deckel	PC, transparent/ABS
Gleitringdichtung	Kohle/Keramik/NBR
Schrauben	Edelstahl

### Einsatzgebiet

Die Poolpumpe ist eine wichtige Komponente der Sandfilteranlage und dient zur Umwälzung des Poolwassers.

Die selbstansaugende Pumpe darf max. 2,0 m oberhalb oder 3,0 m unterhalb des Wasserniveaus montiert werden.

### Ausführung

Vorfilter und Pumpenkörper aus talkgefülltem Polypropylen, somit vollkommen korrosionsbeständig  
Schutzklasse IPX4  
Salzelektrolyse geeignet bis 0,5% (= 50g/kg Wasser, siehe Seite 154)  
inkl. Kabel und Stecker (230V)

### Anschlüsse

Anschluss Saugseite 2" Innengewinde  
Anschluss Druckseite 1 1/2" Innengewinde

### Werkstoffe

Pumpengehäuse	PP TV 20
Laufrad	PA 66 GF 30/PC
Deckel	PC, transparent/PA 66 GF 30
Gleitringdichtung	Kohle/Keramik/NBR
Schrauben	Stahl, verzinkt

# Stromsparender Frequenzwandler für Poolpumpen

FILTERTECHNIK / Poolpumpen

## Sparen Sie Stromkosten mit dem Drehzahlregler

Zu den Betriebskosten des Pools gehört neben Chlor und Wasser auch Strom für die Filteranlage. Die Leistung und die Laufzeit der Poolpumpe richtet sich dabei nach der Größe des Pools. Hier kommen je nach Poolgröße einige Euro an monatlichen Stromkosten zusammen.

Das Prinzip ist ganz einfach: Stecken Sie den Stecker Ihrer Poolpumpe in den Frequenzwandler und den Frequenzwandler in die Steckdose - fertig. Nun können Sie die Drehzahl Ihrer Pumpe über den Frequenzwandler einstellen.

Die Filterlaufzeit wird nun auf 24 Stunden erhöht, aber die Drehzahl verringert. Nur beim Rückspülen und/oder in Heizperioden wird die Drehzahl erhöht. Durch die Erhöhung der Laufzeit und die Reduktion der Drehzahl, zahlen Sie im Endeffekt weniger Strom und haben dafür eine kontinuierliche Umwälzung.

## Frequenzwandler

Artikelbezeichnung	Preis
Trend Pool Frequenzumwandler für Poolpumpen 230 V bis max. 1,1 kW Leistungsaufnahme	461,00 €



### Display

Großzügiges und übersichtliches Display für eine einfache Handhabung. So haben Sie Stromverbrauch, Drehzahl, Betriebsmodi und sogar den Timer im Blick.



### Montage

Durch die geringen Abmaße des Frequenzwandlers passt dieser auch in kleine Technikschächte.



### Steckerfertig

Stecken Sie einfach den Netzstecker Ihrer Poolpumpe in den Frequenzwandler und schon regelt dieser die Leistung Ihrer Poolpumpe.



### Timer

Wenn Sie die Poolpumpe nur zu bestimmten Zeiten laufen lassen wollen, können Sie dies über den Timer ganz einfach einstellen.



### Modi

Insgesamt verfügt der Frequenzwandler über 3 unterschiedliche Betriebsmodi: Tag, Nacht und Rückspülen.



### Stromkosten sparen

Schließen Sie einfach die Poolpumpe an den Frequenzwandler an, stellen diesen ein und schon sparen Sie Stromkosten

# Filterkessel und Zubehör

FILTERTECHNIK / Filterkessel

## Filterkessel Trend Top inkl. Ventil

inkl. Filterpalette und Ventil, Anschluss Ventil allseitig 1 1/2" IG und Poolschlauch NW38/32 mm, inkl. 50 cm Schwimmschlauch (schwarz) NW38 mm. Lieferung ohne Filtermedium.

Art-Nr.	Artikelbezeichnung	Kessel	Ventil	Preis
C 32400-60P	Trend Top 300	Ø 300 mm	6-Wege Top	173,00 €
C 32410-60P	Trend Top 400	Ø 400 mm	6-Wege Top	247,00 €
C 32415-60P	Trend Top 500	Ø 500 mm	6-Wege Top	344,00 €



Trend Top 400  
Art-Nr. 32400-60P



Trend Side 400  
Art-Nr. 32283

## Filterkessel Trend Side inkl. Ventil

ohne Filterpalette, Anschluss Ventil allseitig 1 1/2" IG, Lieferung ohne Filtermedium.

Art-Nr.	Artikelbezeichnung	Ø Kessel	Ventil	Preis
C 32283	Trend Side 400	Ø 400 mm	6-Wege Side	529,00 €
C 32284	Trend Side 500	Ø 500 mm	6-Wege Side	600,00 €
C 32224	Trend Side 600	Ø 600 mm	6-Wege Side	773,00 €
C 32228	Gewindeanschlussgarnitur R 1 1/2"			16,00 €
C 32229	Gewindeanschlussgarnitur R 2"			16,00 €



Gewindeanschlussgarnitur 1 1/2"  
Art-Nr. 32228



Filterpalette Trend Side  
Art-Nr. 31997

## Filterpaletten für Trend Side

Art-Nr.	Artikelbezeichnung	für Kessel	Preis
D 31997	Filterpalette Trend Side 400 Maße (LxBxH) 630x400x35 cm	Ø 400 mm	47,00 €
D 31998	Filterpalette Trend Side 500 Maße (LxBxH) 750x500x35 cm	Ø 500 mm	58,00 €
D 31999	Filterpalette Trend Side 600 Maße (LxBxH) 1000x500x50 cm	Ø 600 mm	97,00 €

## Top Ventile Trend / Peraplas / Praher

Art-Nr.	Artikelbezeichnung	Farbe	Anschluss	Preis
D 32484-OV	TREND Valve 6-Wege-Top-Ventil mit Manometer, Klemmring-Set und Druckschlauchtüllen; ohne Teflonband	schwarz	Schlauchtülle NW38/32mm	61,00 €
D 32482	Peraplas 6-Wege-Top-Ventil mit O-Ring	schwarz	1 1/2" IG	77,00 €
D 32490	Peraplas Klemmring Set zu 4- und 6-Wege-Top-Ventil			13,00 €
D 32475	Peraplas Sterndichtung zu 6 Wege Ventil			14,00 €
D 32521	Peraplas Griff zu 6-Wege-Top-Ventil			7,00 €



Peraplas  
6-Wege-Top-Ventil  
Art-Nr. 32482



TREND Valve  
6-Wege-Top-Ventil  
Art-Nr. 32484-OV

## Side Ventile Peraplas / Praher

Art-Nr.	Artikelbezeichnung	Farbe	Anschluss	Preis
D 32480	Peraplas 6-Wege-Side-Ventil	weiß	1 1/2" IG	62,00 €
D 32481	Peraplas 6-Wege-Side-Ventil	schwarz	1 1/2" IG	58,00 €



Peraplas  
6-Wege-Side-Ventil  
Art-Nr. 32480



Klemmring Set  
Art-Nr. 32490

## Manometer

Art-Nr.	Artikelbezeichnung	Anschluss	Preis
D 31261	Manometer Ø 50 mm   0-60 PSI	hinten 1/4" AG	13,80 €
D 31260	Manometer Ø 53 mm	seitlich 1/4" AG	9,70 €
D 31262	Manometer Ø 60 mm, selbstdichtend	seitlich 1/4" AG	14,00 €



Manometer Ø 53 mm  
Art-Nr. 31260



Manometer Ø 60 mm, selbstdichtend  
Art-Nr. 31262

## Fermit Silikon Armaturenfett

Art-Nr.	Artikelbezeichnung	Grundpreis	Preis
C PF-9124	Silikon Armaturenfett 30 g Tube	509,99 €	15,30 €
C PF-9123	Silikon Armaturenfett 100 g Tube	60,00 €	6,00 €

# Effektive Filtermedien

FILTERTECHNIK / Filtermedien

## Filtersand

Spezial Filterquarzsand ist das klassische Filtermaterial, welches schon seit Jahrzehnten zur Filtrierung privater Pools verwendet wird.

Besonders die hervorragenden Filter-Eigenschaften machen es so beliebt. Schließlich wurde der Verarbeitungsprozess (Feuergetrocknet und nach DIN 19623) dahingehend optimiert, dass eine gleichbleibende Körnung erzeugt wird. Diese ist besonders wichtig für kristallklares Wasser.

Ist die Körnung zu grob, kann der Dreck durch die Spalten wieder zurück in den Pool gepumpt werden. Ist die Körnung zu fein, gelangt der Sand durch die Filterschlitzte der Innenverrohrung in das Schwimmbecken und bleibt auf dem Poolboden liegen.

Aber auch der günstige Preis macht das Filtermedium so attraktiv, denn es kostet knapp die Hälfte des Filterglases.

Art-Nr.	Artikelbezeichnung	Körnung	Gewicht	G-Preis	Preis
D 35800	Spezial-Filterquarzsand	0,4 - 0,8 mm	25 kg	0,53 €/kg	13,20 €



Spezial Filterquarzsand  
Art-Nr. 35800

## Filterglas

Filterglas erfreut sich immer größer werdender Beliebtheit, da es im Vergleich zum herkömmlichen Filterquarz jede Menge Vorteile hat.

Filterglas wird aus ressourcenschonenden Recyclingscherben hergestellt. Dieser Vorgang ist auf die optimale Korngröße abgestimmt, welcher eine noch bessere Filterwirkung zur Folge hat. Aber nicht nur die Filtrierung wird durch die Optimierung der Korngröße verbessert, sondern auch das Rückspülen der Filteranlage.

Einer der großen Vorteile des Filterglases im Vergleich zum Filtersand, ist die besondere Oberfläche. Diese ist nämlich glatt, wodurch sich weniger Keime am Filtermaterial festsetzen können. Aber auch Verkrustungen gehören der Vergangenheit an, da diese keinen ausreichenden Halt finden.

Durch die optimierte Korngröße und die verbesserte Filterwirkung, sparen Sie sogar ca. 20% Füllmenge im Vergleich zum herkömmlichen Filterquarzsand.

Art-Nr.	Artikelbezeichnung	Körnung	Gewicht	G-Preis	Preis
D 35810	Filterglas	0,7 - 1,3 mm	20 kg	1,00 €/kg	19,90 €

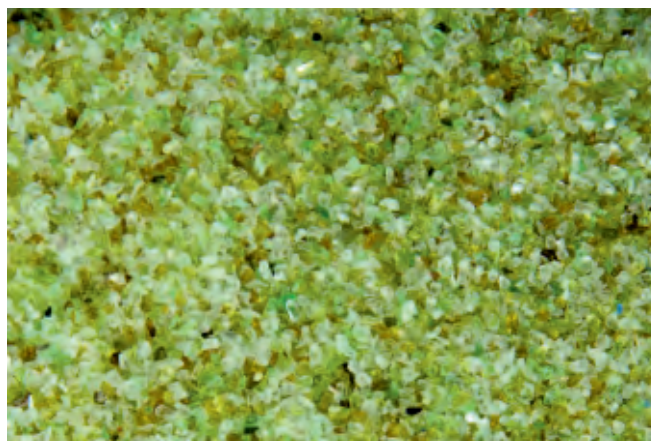

Filterglas (Farbe variiert)  
Art-Nr. 35810

## Filterbälle

Die einzelnen Filterbälle für Pool Sandfilteranlagen bestehen zu 100% aus Polyethylen und sind somit auch zu 100% recyclebar. Die Struktur der Filterbälle ist wesentlich feiner als Filtersand- oder glas und kann somit Schmutzteil bis zu einer Größe von 1 Mikron aus dem Poolwasser filtern. Neben dem feinen Schmutz kann das neue Pool Filtermaterial aber auch Fette (z. B. von der Sonnencreme) aus dem Wasser filtern.

Durch die höhere Filterleistung benötigen Sie auch wesentlich weniger Filtermaterial. Genaugenommen reichen 700 Gramm der Pool Filterbälle aus, um 25 kg Spezial Filterquarzsand zu ersetzen.

Der größte Vorteil gegenüber herkömmlicher Filtermedien ist, dass Sie diese problemlos in der Waschmaschine wiederaufbereiten können. Sie nehmen einfach das Filtermaterial aus dem Kessel und stecken es in die Waschmaschine. Anschließend können Sie es frisch gereinigt, wieder in den Kessel setzen.

Art-Nr.	Artikelbezeichnung	Gewicht	G-Preis	Preis
D 35815-5	Filterbälle weiß	500 g	50,00 €/kg	25,00 €
D 35815-7	Filterbälle weiß	700 g	45,70 €/kg	32,00 €
B 35815-10	Filterbälle weiß	1.000 g		36,00 €



Filterbälle weiß  
Art-Nr. 35815



# Effektive Filtermedien

## DRYDEN AQUA

FILTERTECHNIK / Filtermedien

### AFM®

Aktiviertes Filtermaterial hergestellt aus grünem und braunem Recyclingglas für eine noch feinere Filterleistung. Reduziert den Bedarf an Desinfektionsmitteln.

AFM® steht für Aktiviertes Filter Material und ersetzt den Sand oder Glassand Ihres Filters. Es verbessert die Filterleistung um mindestens 30% gegenüber Quarz- oder Glassand und reduziert somit den Bedarf an Desinfektionsmitteln.

Kompatibel mit allen Desinfektions-Produkten und Methoden.

### Vorteile

- 1 Dank der selbstreinigenden Oberfläche, verhindert AFM® die Bildung von Biofilm im Filterbett.
- 2 Kristallklares Wasser dank effektiver Rückspülung und verbesserter Filterleistung. Weniger Biofilm heißt weniger Bakterien und Trichloramin (Chlorgeruch).
- 3 Umweltschonendes und ökonomisches Material aus Recyclingglas – mit AFM®
- 4 können Sie Ihren Bedarf an Desinfektionsmittel stark reduzieren.
- 5 Sehr lange Haltbarkeit: hält 20–30% länger als Quarzsand.

### Empfohlene Anwendung

- Ersetzen Sie Ihr Filtermaterial durch AFM®.
- Bei Filteranlagen mit einem Durchmesser unter 400 mm sollte nur AFM® Grade 1 benutzt werden.
- Bei Filteranlagen mit einem größeren Durchmesser als 400 mm sollten folgende Körnungsrößen benutzt werden:

Filterdurchmesser in mm	Füllmenge an Sand in kg	AFM®	
		Grade 1 in kg 0,4 - 0,8 mm	Grade 2 in kg 0,7 - 2 mm
400	50	42	-
500	75	42	21
610	125	84	21
650	150	84	42
750	225	126	63
900	350	210	84

Achtung: Das spezifische Gewicht von AFM® ist ungefähr 15% leichter als das von Sand. Bei einem Bedarf von 100 kg Sand, brauchen Sie mit AFM® nur 85 kg.

### AFM®

Art-Nr.	Artikelbezeichnung	Körnung	Gewicht	Grundpreis	Preis
B 35820-1	AFM® Grade 1	0,4 - 0,8 mm	21 kg	2,28 €/kg	47,90 €
B 35820-2	AFM® Grade 2	0,7 - 2,0 mm	21 kg	2,28 €/kg	47,90 €



# BASIC Einbauteile

EinBAUTEILE / Serie Basic

## Legende



aufgestellter  
Stahlwandpool



eingebauter  
Stahlwandpool



eingebauter  
Systembaupool



eingebauter  
Fertigpool



Skimmer BASIC  
Art-Nr. 48100-E

## BASIC EINBAUTEILE

für aufgestellte, teilversenkte und eingebaute Stahlwandpools.



Skimmer BASIC L  
Art-Nr. 48115-E



Filterbeutel  
Art-Nr. 78226



Einlaufdüse BASIC  
Art-Nr. 48020



Winter Verschlusskappe  
Art-Nr. 48065

## Einbau-Skimmer BASIC

Die Einbauteile der BASIC-Serie sind die handelsüblichen Standard-Einbauteile für nahezu alle Stahlwandpools. Mit seinen Saugmaßen von 14,5 x 14,0 cm passt der Skimmer ideal in die werksseitig vorperforierten Ausschnitte der Stahlwände. Ebenso die Ausschnitte für die Einlaufdüse passen zur Pooldüse der BASIC-Serie. Somit sind die BASIC Einbauteile ideal für alle aufgestellten, teilversenkten und komplett eingelassenen Stahlwandpools jeglicher Form geeignet.

## Eigenschaften

Material:	Kunststoff, weiß
Saugmaße BxH:	BASIC 14,5 x 14,0 cm   BASIC L 29,5 x 14 cm
Anschluss Skimmer:	1 1/2" Innengewinde oder Druckschlauchtülle für Poolschlauch NW38mm
Durchmesser des Düsenkörpers:	2"
Anschluss Einlaufdüse:	1 1/2" Innengewinde oder Druckschlauchtülle für Poolschlauch NW38mm

## Einbau-Skimmer BASIC

Art-Nr.	Artikelbezeichnung	Preis
D 48100-E	Skimmer BASIC inkl. Blendrahmen, SkimVac und Einlaufdüse BASIC	44,00 €
D 48140-E	Blendrahmen für Flanschsatz BASIC, weiß	15,70 €
D 48145-E	Doppeldichtung BASIC	23,50 €
D 48150-E	Skim-Vac BASIC, weiß	26,00 €
D 48165-E	Skimmerdeckel BASIC, weiß	18,20 €
D 48170-E	Siebkorb BASIC, weiß	33,90 €
D 48175-E	Skimmerklappe BASIC, weiß	21,70 €
D 48155	Schrauben Kit BASIC V2A	9,60 €
D 48135	Flanschsatz BASIC, weiß	9,10 €
D 78226	Filterbeutel zu Skimmer BASIC / BASIC L (5er Pack)	10,00 €
D 48065	Winter-Verschlusskappe flach 1 1/2" AG	2,20 €

## Einbau-Breitmaulskimmer BASIC L

Art-Nr.	Artikelbezeichnung	Preis
D 48115-E	Skimmer BASIC L inkl. Blendrahmen, SkimVac und Einlaufdüse BASIC	79,00 €
D 48130	Blendrahmen für Flanschsatz BASIC L, weiß	10,60 €
D 48160	Schrauben Kit BASIC L V2A	13,80 €
D 48125	Flanschsatz BASIC L, weiß	10,70 €
D 78226	Filterbeutel zu Skimmer BASIC / BASIC L (5er Pack)	10,00 €
D 48065	Winter-Verschlusskappe flach 1 1/2" AG	2,20 €

## Einbau-Skimmerpaket BASIC / BASIC L

Art-Nr.	Artikelbezeichnung	Preis
D 48505-3	Skimmer BASIC inkl. Blendrahmen und Einlaufdüse BASIC, V2A Schlauchschellen Set, Teflonband, 2 x 3 lfm* Poolschlauch NW38mm, Druckschlauchtülle 1 1/2" AG x NW38mm	107,00 €
D 48115-3	Breitmaulskimmer BASIC L inkl. Blendrahmen und Einlaufdüse BASIC, V2A Schlauchschellen Set, Teflonband, 2 x 3 lfm* Poolschlauch NW38mm, Druckschlauchtülle 1 1/2" AG x NW38mm	160,00 €

## Einlaufdüse BASIC

Art-Nr.	Artikelbezeichnung	Preis
D 48020-E	Einlaufdüse BASIC mit Dichtungen, Kontermutter und Kugeleinheit, Anschluss Tülle NW32-38mm Stanzung 2"	13,80 €
D 48075	Siebaufsatz BASIC 1 1/2" AG, weiß	12,10 €
D 48065	Winter-Verschlusskappe flach 1 1/2" AG	2,20 €

\*Um der DIN VDE 0100-702 zu entsprechen, muss eine Schlauchlänge von mindestens 4,5 Meter gewählt werden. Diese können Sie optional bestellen: 2x Art. Nr. 71324-45.

# LUXURY 3000 Einbauteile

EinBAUTEILE / Serie Luxury 3000

## Legende



aufgestellter  
Stahlwandpool



eingebauter  
Stahlwandpool



eingebauter  
Systembaupool



eingebauter  
Fertigpool



Skimmer LUXURY 3000  
Art-Nr. 48465

## LUXURY EinBAUTEILE

für eingebaute Stahlwand\*, Styropor- und GFK Pools.

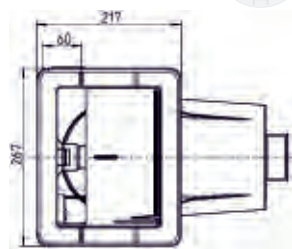

Skimmerverlängerung  
Art-Nr. 48466

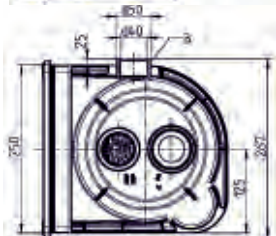

Skimmerverbreiterung  
Art-Nr. 48467

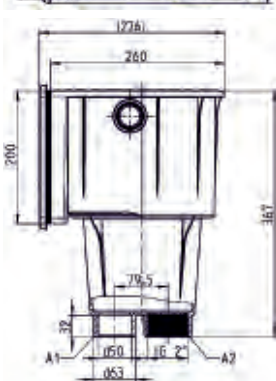

Höhenverlängerung  
Art-Nr. 48485



Einlaufdüse für Stahlwandpools  
Art-Nr. 48740

Einlaufdüsen LUXURY  
Art-Nr. 48743



Art-Nr. 48743-hg



Art-Nr. 48743-s



Mauerdurchführung  
Art-Nr. 48750

## Einbau-Skimmer LUXURY 3000

Die Einbauteile der LUXURY 3000 Serie (OCEAN De Luxe PT) für private und öffentliche Schwimmbecken werden von PERAPLAS produziert und unter dem Markennamen PERAQUA vertrieben. Die Marken-Einbauteile sind ideal für alle komplett eingelassenen Stahlwand\*, Styropor- und GFK Pools jeglicher Form geeignet. Für die jeweiligen Poolarten wird jedoch entsprechendes Montagezubehör benötigt.

Insgesamt verfügt der Einbauskimmer LUXURY 3000 über zwei Anschlüsse auf der Unterseite, mit insgesamt drei verschiedenen Anschlussmöglichkeiten:

- Anschluss vorne: Klebemuffe Ø50mm und Klebestützen Ø63mm
- Anschluss hinten: 2" Innengewinde (bei Auslieferung geschlossen)

Somit sind Sie flexibel in der Wahl Ihrer Poolverrohrung (Vorschlag siehe Seite 159). Zusätzlich verfügt der Einbauskimmer über einen Überlaufschutz. Hierbei handelt es sich um einen seitlichen Anschluss, knapp unterhalb des Skimmerdeckels. Dieser verhindert ein Überlaufen des Pools durch starken Regenfall. Steigt der Wasserstand und erreicht den Überlaufanschluss, kann das Wasser so ganz einfach ablaufen und tritt nicht über den Poolrand.

- Anschluss seitlich oben: Klebemuffe Ø40mm und Klebestützen Ø50mm

\* Mit seinen Saugmaßen von 20,0 x 15,0 cm passt der Skimmer nicht in die werkseitig vorperforierten Ausschnitte der Stahlwandpools, weshalb der Ausschnitt vergrößert werden muss.

## Eigenschaften

Material: Kunststoff, weiß  
Saugmaße BxH: 20,0 x 15,0 cm

Anschluss Skimmer: Klebemuffe Ø50mm  
Klebestützen Ø63mm  
2" Innengewinde (geschlossen)  
1 1/2" Innengewinde (geschlossen)

Anschluss Überlauf: Klebemuffe Ø40mm (geschlossen)  
Klebestützen Ø50mm (geschlossen)

## Einbau-Skimmer LUXURY 3000

Art-Nr.	Artikelbezeichnung	Preis
C 48465	Skimmer LUXURY 3000 mit Blendrahmen und SkimVac Anschluss: Klebemuffe Ø 50 mm, Klebestützen Ø 63 mm und 2" IG Saugmaße (B x H) 20 x 15 cm	125,00 €
C 48466	Skimmerverlängerung LUXURY 3000, 25 cm	53,00 €
C 48467	Skimmerverbreiterung LUXURY 3000, 38,5 cm	99,00 €
C 48485	Höhenverlängerung LUXURY 3000, 7 cm	29,00 €

## Multiflow Einlaufdüse LUXURY 3000

Lieferung inkl. Multifunktionsschlüssel zum Festdrehen der Abdeckung und Herausstanzen der Multiflow Ringe.

Art-Nr.	Artikelbezeichnung	Preis
C 48740	Einlaufdüse LUXURY 3000 für Stahlwandpools Anschluss: Ø 50 mm Muffe + Ø 63 mm Stützen	31,00 €
C 48743	Einlaufdüse LUXURY 3000, Farbe Weiss (bsp. Styropor© u. Stahlwand) nur kompatibel zur Mauerdurchführung (Art-Nr. 48750)	29,80 €
C 48743-hg	Einlaufdüse LUXURY 3000, Farbe Hellgrau	47,70 €
C 48743-s	Einlaufdüse LUXURY 3000, Farbe Sand	47,70 €
C 48750	Mauerdurchführung LUXURY 3000, Länge 300 mm Anschluss: 2" IG und 2" AG + Ø 50 mm Klebemuffe	18,00 €

# HAYWARD PREMIUM Einbauteile

Einbauteile / Serie Premium

## Legende



aufgestellter  
Stahlwandpool



eingebauter  
Stahlwandpool



eingebauter  
Systembaupool



eingebauter  
Fertigpool



Breitmaulskimmer  
PREMIUM  
Art-Nr. 48610(-hg / -s)

## PREMIUM EINBAUTEILE für eingebaute Stahlwand- und Styropor Pools.

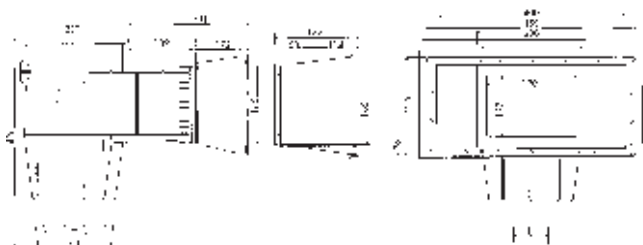

Skimmer  
PREMIUM  
Art-Nr. 48600



Bodenablauf  
PREMIUM  
Art-Nr. 48019

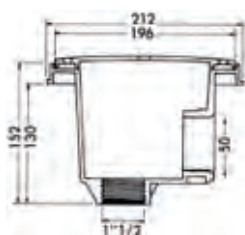

## HAYWARD Einbau-Skimmer PREMIUM

Die Einbauteile der PREMIUM Serie für private und öffentliche Schwimmbecken werden von HAYWARD hergestellt.

Die Marken-Einbauteile sind ideal für alle komplett eingelassenen Stahlwand\*- und Styropor Pools jeglicher Form geeignet.

Insgesamt verfügt der Skimmer PREMIUM über zwei Anschlüsse auf der Unterseite, mit insgesamt drei verschiedenen Anschlussmöglichkeiten:

- Klebemuffe Ø63mm
- 2" Innengewinde

Somit sind Sie flexibel in der Wahl Ihrer Poolverrohrung (Vorschlag siehe Seite 159).

## Eigenschaften

Material: Kunststoff, weiß  
Saugmaße BxH: 19,0 x 12,7 cm  
Saugmaße BxH Breitmaul: 40,0 x 21,5 cm

Anschluss Skimmer: 2" Innengewinde und Klebemuffe Ø63mm

## Einbau-Skimmer PREMIUM

Art-Nr.	Artikelbezeichnung	Preis
C 48600	Skimmer PREMIUM inkl. Blendrahmen, ohne SkimVac Saugmaße (B x H) 19,0 x 12,7 cm Anschluss unten 2" IG und Klebemuffe Ø63mm	140,50 € 157,50 €
C 48610	Breitmaul-Skimmer PREMIUM inkl. Blendrahmen Saugmaße (B x H) 40,0 x 21,5 cm Anschluss unten 2" IG und Klebemuffe Ø63mm	
C 48610-hg	Breitmaul-Skimmer PREMIUM, Farbe Hellgrau	224,00 €
C 48610-s	Breitmaul-Skimmer PREMIUM, Farbe Sand	224,00 €
C 48615	Höhenverlängerung 15 cm	16,00 €
C 48620	Skim Vac mit Anschluss NW38 mm glatt	16,60 €

## Bodenablauf PREMIUM

Art-Nr.	Artikelbezeichnung	Preis
C 48019	Bodenablauf PREMIUM, Farbe Weiss Anschluss seitlich: Klebemuffe Ø50mm Anschluss unten: 1 1/2" IG Durchmesser 212 mm	55,70 €
C 48019-hg	Bodenablauf PREMIUM, Farbe Hellgrau	130,00 €
C 48019-s	Bodenablauf PREMIUM, Farbe Sand	130,00 €

## Einbauteile-Sets

Farbige Einbauteile Sets finden Sie ab Seite 70.

Art-Nr.	Artikelbezeichnung	Preis
<i>Farbige Einbauteile Sets jeweils bestehend aus: Breitmaul od. Seaview Einbauskimmer, Höhenverlängerung, 2x Einlaufdüsen und 2x Mauerdurchführungen</i>		
D 19181-w	Einbauteile-Set Breitmaul, Farbe Weiß	304,00 €
D 19181-hg	Einbauteile-Set Breitmaul, Farbe Hellgrau	354,00 €
D 19181-s	Einbauteile-Set Breitmaul, Farbe Sand	354,00 €



Einbauteile Sets  
Art-Nr. 19181(-w/-hg/-s)

# Seaview Einbauteile

EINBAUTEILE / Überlaufskimmer Seaview

## Legende



aufgestellter  
Stahlwandpool



eingebauter  
Stahlwandpool



eingebauter  
Systembaupool



eingebauter  
Fertigpool

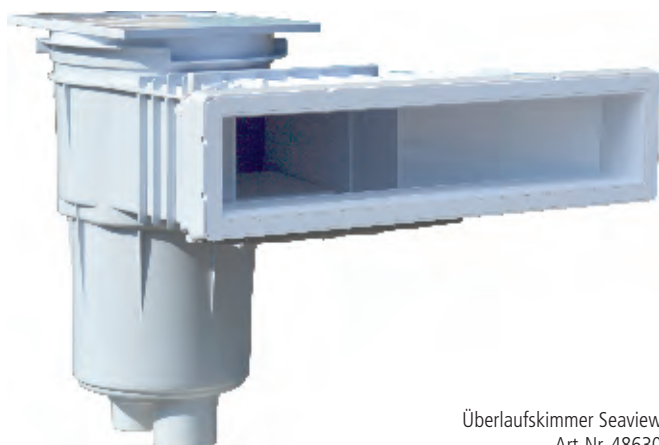

Überlaufskimmer Seaview  
Art-Nr. 48630

## HIGH LEVEL EINBAUTEILE für eingebaute Styropor Pools.



Maße	A	A1	B	C	C3	D2	E1	L	N
mm	483,8	14,5	250,3	634	117,4	142,5	539,1	38	249,2

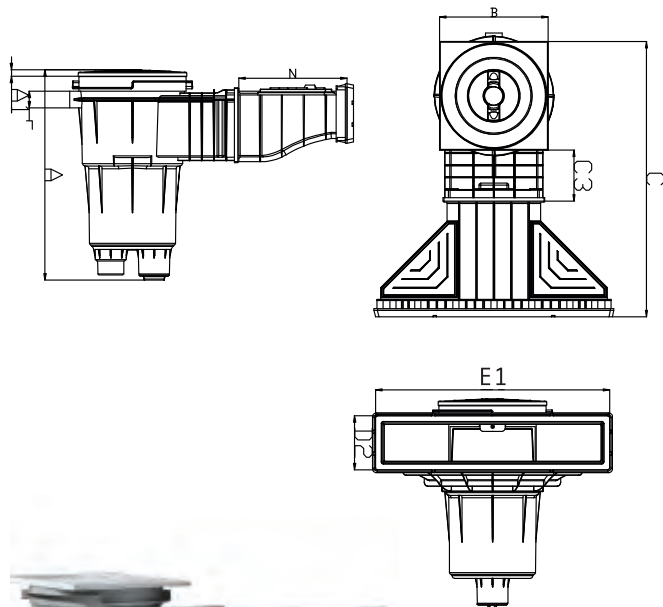

Überlaufskimmer Seaview  
Art-Nr. 48630-hg

## Überlaufskimmer für gehobene Ansprüche

Für den Einbau in komplett versenkte Systembaubecken (Bsp. TREND STONE Systembaubecken ab Seite 26) mit Folienauskleidung, direkt unter der Beckenoberkante, wodurch die Wasserlinie auf nur ca. 7 cm unterhalb der Beckenoberkante angehoben wird!

Sie planen ein eigenes gemauertes Schwimmbecken mit Folienauskleidung und möchten dabei auf (fast) keinen Zentimeter Beckentiefe verzichten? Dann ist der Seaview Überlaufskimmer genau das Richtige für Sie! Die enorm flache Saughöhe ermöglicht den Einbau des Überlaufskimmers direkt an die Beckenoberkante, wodurch sich die Wasserlinie auf nur 7 cm reduziert wird. Bei einer Beckentiefe von 150 cm haben Sie dann einen effektiven Wasserfüllstand von 143 cm! Im Vergleich: Bei der herkömmlichen Montage beträgt die Differenz von Beckenhöhe und Wasserstand ca. 14 cm (siehe Beispiel links)!

Eine weitere Besonderheit ist der optische Effekt des hohen Wasserstands. Eine um nur wenige Zentimeter gehobene Wasserlinie und Ihr Pool verschmilzt mit seiner Umgebung. Diese Bauweise findet man oft in Fachmagazinen, wenn prachtvolle Projekthäuser abgebildet werden. Aber auch Hotels mit direkter Strandanbindung machen sich den Effekt zu eigen, denn so scheint der Pool ins Meer zu laufen.

Selbstverständlich behält der Überlaufskimmer seinen vollen Funktionsumfang: Er säubert die Wasseroberfläche, indem er Verschmutzungen oder Gegenstände auffängt (Blätter, Spielzeug, größere Insekten, etc.). Besonders von Vorteil ist dabei die enorme Saugbreite von 500 mm.

Für größtmögliche Flexibilität sorgen die unterschiedlichen Anschlussmöglichkeiten. An der Unterseite hat er 2 sowie 1,5 Zoll Innengewinde. Was will man mehr?

Am Anschluss an der Rückseite wird zudem ein Überlaufschutz montieren. Einfach ein Übergangsstück auf 38er PVC Rohr einkleben und das PVC Rohr mit dem Kanal verbinden - schon läuft das überschüssige Wasser aus dem Pool in den Kanal. Ein einfacher, selbstgebauter Überlaufschutz, der den Pool vor dem Überlaufen schützt!

## Eigenschaften

Material: Kunststoff, weiß  
Saugmaße BxH: 50 x 8,6 cm

Anschluss Überlaufschutz hinten: Klebemuffe Ø32 mm  
Anschluss unten: Innengewinde 2 und 1,5 Zoll

Leckdichte Installation für Folienauskleidung 0,8 - 1,5 mm

## Überlaufskimmer HIGH LEVEL

Art-Nr.	Artikelbezeichnung	Preis
C 48630	Überlaufskimmer Seaview, Farbe Weiss für Folienbecken Saugmaße (B x H) 500 x 86 mm	291,20 €
C 48630-hg	Überlaufskimmer Seaview, Farbe Hellgrau	335,00 €

## Einbauteile-Set

ab Beckengröße 800x400 empfehlen wir 2x Einbauteile-Sets

Art.Nr.	Artikelbezeichnung	Preis
Farbige Einbauteile Sets jeweils bestehend aus: Breitmaul od. Seaview Einbauskimmer, Höhenverlängerung, 2x Einlaufdüsen und 2x Mauerdurchführungen		
D 19182-w	Einbauteile-Set Seaview, Farbe Weiß	456,00 €
D 19182-hg	Einbauteile-Set Seaview, Farbe Hellgrau	472,00 €

# HAYWARD PREMIUM Einbauteile

EINBAUTEILE / Serie Premium & Seaview

## Einbau-Skimmer

Artikelbezeichnung	Weiß		Hellgrau		Sand	
	Art-Nr.	Preis	Art-Nr.	Preis	Art-Nr.	Preis
<u>Breitmaul-Skimmer PREMIUM</u> inkl. Blendrahmen Saugmaße (B x H) 40,0 x 21,5 cm Anschluss unten 2" IG und Klebemuffe Ø63mm						
	C 48610	157,50 €	C 48610-hg	224,00 €	C 48610-s	224,00 €
<u>Überlaufskimmer Seaview</u> Saugmaße (B x H) 500 x 86 mm für den Einbau direkt an die Beckenoberkante, Wasserlinie nur 7 cm unter Beckenoberkante						
	C 48630	291,20 €	C 48630-hg	335,00 €	nicht vorhanden	

## Einbau-Skimmer Sets

Artikelbezeichnung	Art-Nr.	Preis	Art-Nr.	Preis	Art-Nr.	Preis
Einbauteile-Set Breitmaul Breitmaul-Skimmer PREMIUM Höhenverlängerung 2x Einlaufdüsen 2x Mauerdurchführungen						
	C 19181-w	304,00 €	D 19181-hg	354,00 €	D 19181-s	354,00 €
Einbauteile-Set Seaview Überlaufskimmer Seaview Höhenverlängerung 2x Einlaufdüsen 2x Mauerdurchführungen						
	D 19182-w	456,00 €	D 19182-hg	472,00 €	nicht vorhanden	

## Weitere Einbauteile

Artikelbezeichnung	Art-Nr.	Preis	Art-Nr.	Preis	Art-Nr.	Preis
<u>Einlaufdüse LUXURY 3000</u> für Folienbecken mit Mauerdurchführung Anschluss 2" AG						
	C 48743	29,80 €	C 48743-hg	47,70 €	C 48743-s	47,70 €
<u>Mauerdurchführung LUXURY 3000</u> für Folienbecken mit Einlaufdüse LUXURY 3000 Anschluss ELD 2" IG Anschluss Verrohrung: 50 mm, 2" AG						
	C 48750	18,00 €	nicht vorhanden		nicht vorhanden	
<u>Bodenablauf Premium</u> für Folienbecken Durchmesser 21 cm Anschluss unten: 1 1/2" IG						
	C 48019	55,70 €	C 48019-hg	130,00 €	C 48019-s	130,00 €

# 300 Watt PAR56 Unterwasserscheinwerfer

EINBAUTEILE / Poolbeleuchtung

## Legende



aufgestellter  
Stahlwandpool



eingebauter  
Stahlwandpool



eingebauter  
Systembaupool



eingebauter  
Fertigpool



Scheinwerfer TREND  
Art-Nr. 53155

UNTERWASSERSCHINWERFER TREND  
für eingebaute Stahlwand- und Styropor Pools.



Scheinwerfer Set 300 Watt  
Art-Nr. 53112-hw



Leuchtmittel PAR56  
Art-Nr. 53800



Kabelanschlussdose TREND  
Art-Nr. 53199



Sicherheitstransformator  
Art-Nr. 53540-c

## Eigenschaften

Material: Kunststoff, weiß  
Größe: ca. Ø 295 mm  
Leistung: 300 W - 12 V  
Schutzart: IP 68  
seitlicher Kabelausgang: 3/4" IG  
Länge Kabel: 230 cm, 6 mm<sup>2</sup>  
Länge Kabelschutzrohr: 90 cm, 3/4" AG

Chemische Beständigkeit, nur für Unterwasserbetrieb, Birnenwechsel ohne Wasserspiegelsenkung, Montageabstand zwischen den Scheinwerfern: ~ 4 m.

Unterwasserscheinwerfer inkl. Einbaunische, Dichtungen, Flanschsatz, V2A Schrauben-Kit, Anschlusskabel, Schutzkabel und 300 Watt Leuchtmittel.

## Einzelscheinwerfer

Art-Nr.	Artikelbezeichnung	Preis
C 53155	Einbauscheinwerfer TREND für Folienbecken 300W / 12V, Typ <u>Retro</u>	138,00 €

## Scheinwerfer Sets

Art-Nr.	Artikelbezeichnung	Preis
C 53110-hw	<b>Scheinwerfer Set 300 Watt</b> für Folienbecken 1 UWS, Kabelanschlussdose und Trafo 300VA	360,00 €
C 53112-hw	<b>Scheinwerfer Set 600 Watt</b> für Folienbecken 2 UWS, 2 Kabelanschlussdosen und Trafo 600VA	547,00 €

## Leuchtmittel

Art-Nr.	Artikelbezeichnung	Preis
D 53800	Leuchtmittel PAR56, 300 Watt, 12 V	70,60 €

## Kabelanschlussdose

Art-Nr.	Artikelbezeichnung	Preis
C 53199	Kabelanschlussdose TREND ca. 13x13x10 cm, Anschluss 3x 3/4", nur kompatibel zu UWS TREND	20,80 €

## Sicherheitstrafos

Art-Nr.	Artikelbezeichnung	Preis
C 53540-c	Sicherheitstransformator 300 VA Gleichstrom, IP 65, inkl. 2m Kabel und Stecker	172,00 €
C 53545-c	Sicherheitstransformator 600 VA (2x300) Gleichstrom, IP 65, inkl. 2m Kabel und Stecker	235,00 €

# LED Magnet Scheinwerfer für Quick-Up, Holzpools uvm.

EINBAUTEILE / LED Magnet Scheinwerfer

## Legende



aufgestellter  
Stahlwandpool



eingebauter  
Stahlwandpool



eingebauter  
Systembaupool



eingebauter  
Fertigpool

## MAGNETISCHER LED SCHEINWERFER

ideal für Holz- und Stahlwandpools, sowie alle Arten von Aufstellbecken



LED Magnetlampe Notmad  
Farbe Weiß, Gehäuse Weiß  
Art-Nr. 502006



LED Magnetlampe Notmad  
Farbe Weiß, Gehäuse Blau  
Art-Nr. 502006

## Einfach an die Beckenwand hängen

Die No(t)mad Unterwasserscheinwerfer spendet überall dort Licht, wo Sie ihn an die Beckenwand hängen. Der Fuß haftet nämlich auf allen magnetischen Untergründen.

Ihre Beckenwand ist nicht magnetisch? Kein Problem. Im Lieferumfang befindet sich auch die Gegenplatte. Mit dieser können Sie den Scheinwerfer auch problemlos in Quick-Up- oder Holzpools befestigen. Halten Sie die Gegenplatte einfach von der Poolaußenseite gegen den Scheinwerfer. Schon ist Ihre neue Poolbeleuchtung installiert.

## Einfach wieder aufladen

Wiederaufladbar: 4 bis 5 Stunden Laufzeit, 400 Ladezyklen, nicht auswechselbarer Lithium-Ionen-Akku. Der per USB aufladbare Strahler ist in Weiß sowie in einer Farbversion erhältlich.

## Eigenschaften

Größe	120x120 mm	120x120 mm
Farbe	Weiß	RGB
Lichtstrom	ca. 100 Lumen	ca. 200 Lumen
Anzahl der LEDs	18	18
Leistung	2 Watt	4 Watt
Akku	Lithium-Ionen-Akku	Lithium-Ionen-Akku
Laufzeit	ca. 4-5 Stunden	ca. 4-5 Stunden
Aufladbar über	USB	USB

## LED Poolbeleuchtung

Art-Nr.	Artikelbezeichnung	Preis
C 502006	LED Magnetlampe Notmad Farbe Weiß (Gehäuse Weiß)	77,00 €
C 502051	LED Magnetlampe Notmad Farbe Weiß (Gehäuse Blau)	77,00 €
C 502105	LED Magnetlampe Notmad Farbe RGB (Gehäuse Weiß)	77,00 €
C 502150	LED Magnetlampe Notmad Farbe RGB (Gehäuse Blau)	77,00 €



LED Magnetlampe Notmad  
Farbe RGB, Gehäuse Weiß  
Art-Nr. 502105



LED Magnetlampe Notmad  
Farbe RGB, Gehäuse Blau  
Art-Nr. 502150



# PAR56 LED - Weiß

## Unterwasserscheinwerfer

EINBAUTEILE / Poolbeleuchtung

### Legende



aufgestellter  
Stahlwandpool



eingebauter  
Stahlwandpool



eingebauter  
Systembaupool



eingebauter  
Fertigpool



LED Poollampe PAR56  
Art-Nr. 59091

### LED Poollampe **Kaltweiß**

Gehäuse-Material:	ABS, weiß		
Maße:	Ø 177 mm, Tiefe ca. 106 mm		
Abstrahlwinkel:	120°		
Farbe:	Kaltweiß	Kaltweiß	Kaltweiß
	6.000 k	6.000 k	6.000 k
Leistungsaufnahme:	13 Watt	19 Watt	40 Watt
Lumen Weiß:	ca. 950	ca. 1.300	ca. 3.600

Art-Nr.	Artikelbezeichnung	Preis
B 59091	LED Poollampe PAR56 13 W	95,00 €
B 59117	LED Poollampe PAR56 19 W	152,00 €
B 59053	LED Poollampe PAR56 40 W	267,00 €

### LED Poollampe **RGB**

Gehäuse-Material:	ABS, weiß	V4A	V4A
Maße:	Ø 177 mm, Tiefe ca. 106 mm		
Abstrahlwinkel:	120°		
Farbe:	RGB	RGB	RGB
Leistungsaufnahme:	16 Watt	18 Watt	54 Watt
Lumen Weiß:	ca. 800	ca. 1.000	ca. 1.400

Art-Nr.	Artikelbezeichnung	Preis
B 59087	LED Poollampe PAR56 16 W MULTI	190,00 €
B 59043	LED Poollampe PAR56 18 W MULTI	267,00 €
B 59082	LED Poollampe PAR56 54 W MULTI	352,00 €

**LED SCHEINWERFER NACHRÜSTEN**  
bei eingebauten Unterwasserscheinwerfern Typ **Retro**



LED Poollampe PAR56  
Art-Nr. 59087



LED Poollampe PAR56  
Art-Nr. 53200-rgb-wifi

### LED Poollampe **RGB WIFI**

Gehäuse-Material:	ABS, weiß		
Maße:	Ø 177 mm, Tiefe ca. 106 mm		
Abstrahlwinkel:	120°		
Farbe:	RGB	RGB	RGB
Leistungsaufnahme:	16 Watt	18 Watt	
Lumen Weiß:	ca. 800	ca. 1.000	

Art-Nr.	Artikelbezeichnung	Preis
B 53200-rgb-wifi	LED Poollampe PAR56 16 W WIFI	152,00 €
B 59088	LED Poollampe PAR56 18 W WIFI	133,00 €

### LED Poollampe **RGB Fernbedienung**

Gehäuse-Material:	ABS, weiß		
Maße:	Ø 177 mm, Tiefe ca. 106 mm		
Abstrahlwinkel:	120°		
Farbe:	RGB		
Leistungsaufnahme:	16 Watt		
Lumen Weiß:	ca. 800		

Art-Nr.	Artikelbezeichnung	Preis
B 59086	LED Poollampe PAR56 16 W WIFI	190,00 €

### Steuergeräte und Netzteile

Art-Nr.	Artikelbezeichnung	Preis
B 59008-2019	Steuergerät für LED PAR56 RGB MULTI	111,00 €
B 59008-2020	Steuergerät für LED PAR56 RGB MULTI	171,00 €
B 59010	Steuergerät für LED PAR56 RGB WIFI	429,00 €
B 53336	Sicherheitsnetzteil 60 Watt 12 V DC/Gleichstrom	89,00 €



Steuergerät  
Art-Nr. 59008-2019



Steuergerät  
Art-Nr. 59010



Sicherheitsnetzteil 60 Watt  
Art-Nr. 53336

### Unterschied: Gleich- und Wechselstrom









Gleichstrom ist ein fließender Strom, bei dem die Richtung und die Stärke dauerhaft gleich bleibt. Beim Wechselstrom hingegen kann sich die Richtung und die Stärke des fließenden Stroms ändern. Beispiel Poolpumpe: Das Schaufelrad der Poolpumpe dreht sich immer nur in eine Richtung, daher handelt es sich um Gleichstrom. Könnte sich das Schaufelrad der Pumpe in beide Richtungen drehen, wäre es Wechselstrom.

# PAR56 LED - Weiß









## Unterwasserscheinwerfer

EINBAUTEILE / Poolbeleuchtung









### Scheinwerfer Sets: 13 Watt Kaltweiß

Artikelbezeichnung	Weiß		Hellgrau		Sand	
	Art-Nr.	Preis	Art-Nr.	Preis	Art-Nr.	Preis
<u>LED Poollampen Set 1</u> (mit einem Scheinwerfer) Scheinwerfer PAR56 13 W, Kaltweiß 6.000 k, ca. 950 Lumen Kabelanschlussdose Sicherheitsnetzteil						
	B 59091-w-1	263,00 €	B 59091-hg-1	298,00 €	B 59091-s-1	290,00 €
<u>LED Poollampen Set 2</u> (mit zwei Scheinwerfern) 2 St. Scheinwerfer PAR56 13 W, Kaltweiß 6.000 k, ca. 950 Lumen 2 St. Kabelanschlussdosen Sicherheitsnetzteil						
	B 59091-w-2	494,00 €	B 59091-hg-2	563,00 €	B 59091-s-2	547,00 €
<u>LED Poollampen Set 3</u> (mit drei Scheinwerfern) 3 St. Scheinwerfer PAR56 13 W, Kaltweiß 6.000 k, ca. 950 Lumen 3 St. Kabelanschlussdosen Sicherheitsnetzteil						
	B 59091-w-3	757,00 €	B 59091-hg-3	860,00 €	B 59091-s-3	837,00 €

### Scheinwerfer Sets: 19 Watt Kaltweiß

Artikelbezeichnung	Weiß		Hellgrau		Sand	
	Art-Nr.	Preis	Art-Nr.	Preis	Art-Nr.	Preis
<u>LED Poollampen Set 1</u> (mit einem Scheinwerfer) Scheinwerfer PAR56 19 W, Kaltweiß 6.000 k, ca. 1.300 Lumen Kabelanschlussdose Sicherheitsnetzteil						
	B 59117-w-1	316,00 €	B 59117-hg-1	351,00 €	B 59117-s-1	343,00 €
<u>LED Poollampen Set 2</u> (mit zwei Scheinwerfern) 2 St. Scheinwerfer PAR56 19 W, Kaltweiß 6.000 k, ca. 1.300 Lumen 2 St. Kabelanschlussdosen Sicherheitsnetzteil						
	B 59117-w-2	599,00 €	B 59117-hg-2	668,00 €	B 59117-s-2	653,00 €
<u>LED Poollampen Set 3</u> (mit drei Scheinwerfern) 3 St. Scheinwerfer PAR56 19 W, Kaltweiß 6.000 k, ca. 1.300 Lumen 3 St. Kabelanschlussdosen Sicherheitsnetzteil						
	B 59117-w-3	915,00 €	B 59117-hg-3	1.018,00 €	B 59117-s-3	996,00 €

### Scheinwerfer Sets: 40 Watt Kaltweiß









Artikelbezeichnung	Weiß		Hellgrau		Sand	
	Art-Nr.	Preis	Art-Nr.	Preis	Art-Nr.	Preis
<u>LED Poollampen Set 1</u> (mit einem Scheinwerfer) Scheinwerfer PAR56 40 W, Kaltweiß 6.000 k, ca. 3.600 Lumen Kabelanschlussdose Sicherheitsnetzteil						
	B 59053-w-1	422,00 €	B 59053-hg-1	456,00 €	B 59053-s-1	449,00 €
<u>LED Poollampen Set 2</u> (mit zwei Scheinwerfern) 2 St. Scheinwerfer PAR56 40 W, Kaltweiß 6.000 k, ca. 3.600 Lumen 2 St. Kabelanschlussdosen Sicherheitsnetzteil						
	B 59053-w-2	811,00 €	B 59053-hg-2	879,00 €	B 59053-s-2	864,00 €
<u>LED Poollampen Set 3</u> (mit drei Scheinwerfern) 3 St. Scheinwerfer PAR56 40 W, Kaltweiß 6.000 k, ca. 3.600 Lumen 3 St. Kabelanschlussdosen Sicherheitsnetzteil						
	B 59053-w-3	1.232,00 €	B 59053-hg-3	1.335,00 €	B 59053-s-3	1.313,00 €

# PAR56 LED - Farblicht RGB









## Unterwasserscheinwerfer

EINBAUTEILE / Poolbeleuchtung









### Scheinwerfer Sets: 16 Watt RGB

Artikelbezeichnung	Weiß		Hellgrau		Sand	
	Art-Nr.	Preis	Art-Nr.	Preis	Art-Nr.	Preis
<u>LED Poollampen Set 1</u> (mit einem Scheinwerfer) Scheinwerfer PAR56 16 W, RGB-Multicolor, Weiß ca. 800 Lumen Kabelanschlussdose Sicherheitsnetzteil						
	B 59087-w-1	509,00 €	B 59087-hg-1	543,00 €	B 59087-s-1	536,00 €
<u>LED Poollampen Set 2</u> (mit zwei Scheinwerfern) 2 St. Scheinwerfer PAR56 16 W, RGB-Multicolor, Weiß ca. 800 Lumen 2 St. Kabelanschlussdosen Sicherheitsnetzteil						
	B 59087-w-2	827,00 €	B 59087-hg-2	896,00 €	B 59087-s-2	881,00 €
<u>LED Poollampen Set 3</u> (mit drei Scheinwerfern) 3 St. Scheinwerfer PAR56 16 W, RGB-Multicolor, Weiß ca. 800 Lumen 3 St. Kabelanschlussdosen Sicherheitsnetzteil						
	B 59087-w-3	1.146,00 €	B 59087-hg-3	1.249,00 €	B 59087-s-3	1.226,00 €

### Scheinwerfer Sets: 18 Watt RGB

Artikelbezeichnung	Weiß		Hellgrau		Sand	
	Art-Nr.	Preis	Art-Nr.	Preis	Art-Nr.	Preis
<u>LED Poollampen Set 1</u> (mit einem Scheinwerfer) Scheinwerfer PAR56 18 W, RGB-Multicolor, Weiß ca. 1.000 Lumen Kabelanschlussdose Sicherheitsnetzteil						
	B 59043-w-1	579,00 €	B 59043-hg-1	614,00 €	B 59043-s-1	606,00 €
<u>LED Poollampen Set 2</u> (mit zwei Scheinwerfern) 2 St. Scheinwerfer PAR56 18 W, RGB-Multicolor, Weiß ca. 1.000 Lumen 2 St. Kabelanschlussdosen Sicherheitsnetzteil						
	B 59043-w-2	968,00 €	B 59043-hg-2	1.037,00 €	B 59043-s-2	1.022,00 €
<u>LED Poollampen Set 3</u> (mit drei Scheinwerfern) 3 St. Scheinwerfer PAR56 18 W, RGB-Multicolor, Weiß ca. 1.000 Lumen 3 St. Kabelanschlussdosen Sicherheitsnetzteil						
	B 59043-w-3	1.357,00 €	B 59043-hg-3	1.460,00 €	B 59043-s-3	1.438,00 €

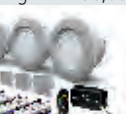
### Scheinwerfer Sets: 54 Watt RGB

Artikelbezeichnung	Weiß		Hellgrau		Sand	
	Art-Nr.	Preis	Art-Nr.	Preis	Art-Nr.	Preis
<u>LED Poollampen Set 1</u> (mit einem Scheinwerfer) Scheinwerfer PAR56 54 W, RGB-Multicolor, Weiß ca. 1.400 Lumen Kabelanschlussdose Sicherheitsnetzteil						
	B 59082-w-1	659,00 €	B 59082-hg-1	693,00 €	B 59082-s-1	686,00 €
<u>LED Poollampen Set 2</u> (mit zwei Scheinwerfern) 2 St. Scheinwerfer PAR56 54 W, RGB-Multicolor, Weiß ca. 1.400 Lumen 2 St. Kabelanschlussdosen 2 St. Sicherheitsnetzteile						
	B 59082-w-2	1.127,00 €	B 59082-hg-2	1.196,00 €	B 59082-s-2	1.181,00 €
<u>LED Poollampen Set 3</u> (mit drei Scheinwerfern) 3 St. Scheinwerfer PAR56 54 W, RGB-Multicolor, Weiß ca. 1.400 Lumen 3 St. Kabelanschlussdosen 3 St. Sicherheitsnetzteile						
	B 59082-w-3	1.660,00 €	B 59082-hg-3	1.763,00 €	B 59082-s-3	1.741,00 €

# SMART LAMPS LED Illuminator Neubau



EINBAUTEILE / Poolbeleuchtung



Art-Nr. 53565  
LED Illuminator VarioLine

## Ideal für private Pools, kommunale Schwimmbäder und Hotels

Speziell für die Bedürfnisse von kommunalen Schwimmbadbetreibern und Hotels wurden die Höchstleistungslampen der Serie VarioLine optimiert. Das robuste Model mit Polycarbonatgehäuse verfügt über eine hohe Lichtleistung, hat einen geringen Stromverbrauch, ist langlebig, arbeitet zuverlässig und ist somit die erste Wahl beim Beckenneubau, sowie zum Nachrüsten bei Beckensanierungen.

### Eigenschaften

Gehäuse:	Polycarbonat
Größe:	ca. Ø 94,5 mm, Höhe 15 mm
Abstrahlwinkel:	160° für schattenfreie Ausleuchtung
Schutzart:	IP 68

inkl. 2,6 m Kabel mit wasserfestem Steckverbinder IP68  
inkl. Sechskantmuffe für Steckverbinder und IP68 PG-Verschraubungen

chemische Beständigkeit  
nur für Unterwasserbetrieb  
Birnenwechsel ohne Wasserspiegelsenkung

Kombinationen mit Fremdprodukten, insbesondere bei der Stromversorgung, sind strengstens untersagt und schließen jegliche Gewährleistung aus.

UNTERWASSERSCHLEINWERFER TREND  
für eingebaute Stahlwand-, Styropor- und GFK Pools.



1

Art-Nr. 53566 + 53576-w  
LED Illuminator VarioLine  
mit Einbaunische und  
Kunststoffblende in Weiß

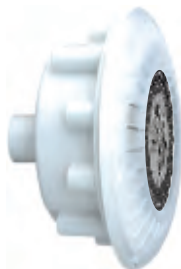

2

Art-Nr. 53566 + 53580  
LED Illuminator VarioLine  
mit Einbaunische und Edelstahlblende



3

Art-Nr. 53566 + 53595-w  
LED Illuminator VarioLine  
mit Kunststoffadapter Weiß  
für Wanddurchführung



## smart lamps LED Illuminator VarioLine V2.01

Art-Nr.	Farbe	LEDs	Watt	Strom	Lumen	Preis
4	B 53566-b Farbe Blau	12	24W	24VDC	2000	617,00 €
	B 53566-w Farbe Weiß	12	24W	24VDC	2000	617,00 €
5	B 53566-rgb Farbe RGB	18	15W	12VAC	1100	733,00 €

## smart lamps LED Illuminator VarioLine PLUS 2

Art-Nr.	Farbe	LEDs	Watt	Strom	Lumen	Preis
B 53567-w	Farbe Weiß 6000 K	XX	36W	24VDC	2700	667,50 €
B 53567-b	Farbe Blau	XX	36W	24VDC	2700	667,50 €
B 53567-ww	Fb. Warmw.	XX	36W	24VDC	2700	667,50 €

## Neubau mit Einbaunische

Einbaunischen inkl. Blende, Edelstahlschrauben, Dichtungen, Leerrohr, Schutzaukleber und Anleitung. Geeignet für Beton-, Folien-, GFK Pools.

Art-Nr.	Artikelbezeichnung	Preis
1	B 53576-w Einbaunische mit Kunststoffblende Weiß	158,00 €
	B 53576-t Einbaunische mit Kunststoffblende Transparent	158,00 €
2	B 53575 Einbaunische mit Edelstahlblende	238,00 €

## Neubau mit Wanddurchführung

Montagevariante mit kleinem Kunststoffadapter als Spot-Version.

Art-Nr.	Artikelbezeichnung	Preis
B 53595-w	Kunststoffadapter Weiß f. Wanddurchführung	79,00 €
B 53595-t	Kunststoffad. Transparent f. Wanddurchführung	79,00 €
B 53324	Wanddurchführung 32,5 cm (Beton- und Folienbecken)	34,00 €
B 53326	Wanddurchführung 22,5 cm (Polyesterbecken)	25,00 €

## smart lamps Zubehör

Art-Nr.	Artikelbezeichnung	Preis
Sicherheitsnetzteil für		
B 53333	1x VarioLine MONO 40 Watt 24 V DC/Gleichstrom	76,00 €
7	B 53334 1x VarioLine RGB 45 Watt 12 V AC/Wechselstrom	74,00 €
6	B 53335 2x VarioLine MONO 60 Watt 24 V DC/Gleichstrom	85,00 €
B 53596-14	Sechskantmuffe für Steckverbinder inkl. IP68 PG-Verschraubungen	48,00 €

## Legende



aufgestellter  
Stahlwandpool



eingebauter  
Stahlwandpool



eingebauter  
Systembaupool



eingebauter  
Fertigpool

## Installation der smart lamps LED Illuminatoren

Die nachfolgende Visualisierungen zeigen unterschiedliche Einbausituationen, an welchen Sie sich bei der Installation orientieren können.

### Beispiel 1

zwei Scheinwerfer, Farbe Blau

- 4 LED Illuminator VarioLine, Farbe Blau
- 1 Einbaunische mit Kunststoffblende
- 6 Sicherheitsnetzteil DC24V/60W für 2x VarioLine Mono

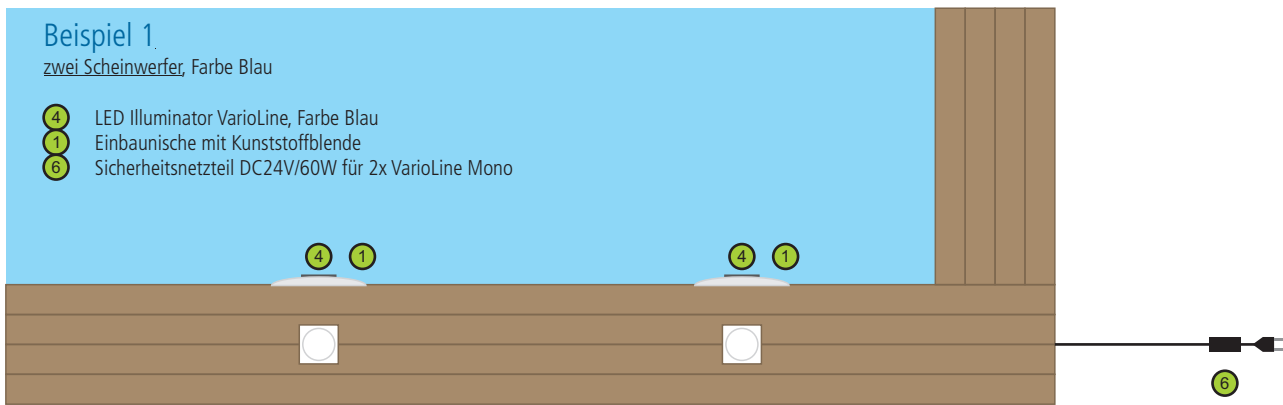

### Beispiel 2

zwei Scheinwerfer, Farbe RGB

- 5 LED Illuminator VarioLine, Farbe RGB
- 2 Einbaunische mit Edelstahlblende
- 7 Sicherheitsnetzteil AC12V/45W für 1x VarioLine RGB

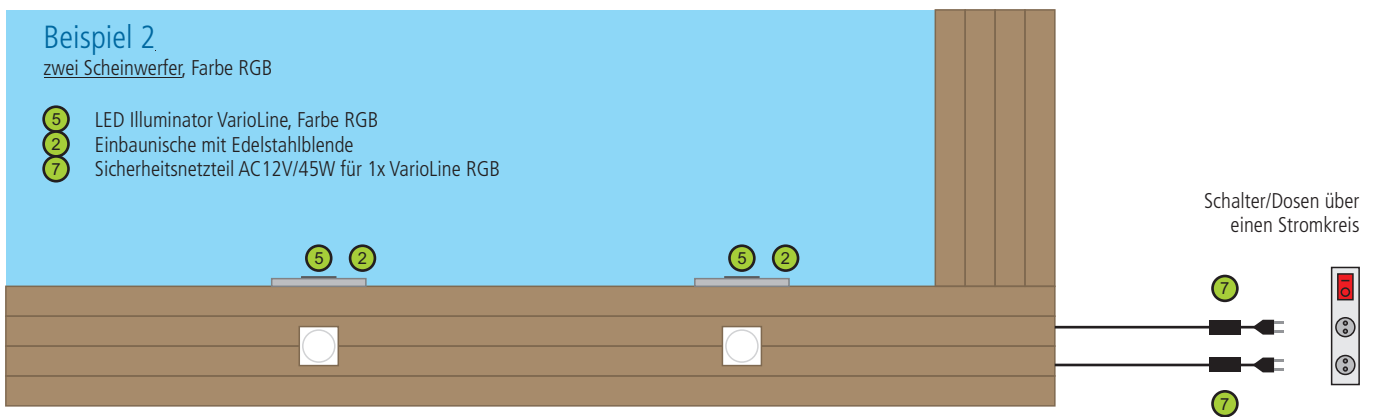

# SMART LAMPS DMX LED Illuminator

## Neubau / Nachrüstung



EINBAUTEILE / Poolbeleuchtung

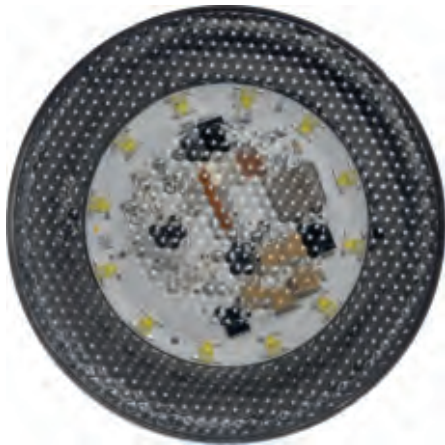

Art-Nr. 53565  
LED Illuminator VarioLine

### Intuitive Steuerung der RGB Illuminatoren

Dank des intuitiven DMX Interfaces der VarioLine DMX LED RGB Illuminatoren haben Sie die Möglichkeit, verschiedenste Steuergeräte anzuschließen.

### Die DMX Lichttechnik

DMX steht für „Digital Multiplex“ und ist ein digitales Steuerprotokoll, welches zur Steuerung von Bühnen- und Eventtechnik verwendet wird. So können verschiedene Effekte von einem zentralen Punkt verwaltet und gesteuert werden.

Das DMX Interface ist mit der aktuellen Version DMX-512-A ausgestattet, kann aber auch mit den älteren Versionen DMX512 und DMX-512/1990 kommunizieren.

### Eigenschaften

Gehäuse:	Polycarbonat
Größe:	ca. Ø 94,5 mm, Höhe 15 mm
Abstrahlwinkel:	160° für schattenfreie Ausleuchtung
Schutzart:	IP 68

inkl. 2,6 m Kabel mit wasserfestem Steckverbinder IP68  
inkl. Sechskantmuffe für Steckverbinder und IP68 PG-Verschraubungen

chemische Beständigkeit  
nur für Unterwasserbetrieb  
Birnenwechsel ohne Wasserspiegelsenkung

Kombinationen mit Fremdprodukten, insbesondere bei der Stromversorgung, sind strengstens untersagt und schließen jegliche Gewährleistung aus.

UNTERWASSERSCHLEINWERFER TREND  
für eingebaute Stahlwand-, Styropor- und GFK Pools.



### smart lamps LED Illuminator VarioLine RGB DMX

Art-Nr.	Farbe	LEDs	Watt	Strom	Lumen	Preis
1 4 B 53566-rgb-dmx	RGB DMX	18	36W	24VDC	2400	805,00 €
5 B 53347	DMX Interface zum synchronen Ansteuern einer Themenwelt/Gruppe mit bis zu 85 VarioLine RGB DMX					364,00 €
7 B 53425	DMX WiFi Interface zur Steuerung der VarioLine RGB DMX über Android Smartphones					963,00 €

### Einbaunischen

Abbildungen, Bezeichnungen und Preise der Einbaunischen finden Sie auf Seite 76. Blenden zum Nachrüsten von Lahme, Wibre Grünbeck etc. finden Sie ab Seite 80.

### Hutschienennetzteile

Art-Nr.	Artikelbezeichnung	Preis
6 B 53343	Hutschienennetzteil 24V / 60 Watt für 1x VarioLine RGB DMX oder 2x Monochrom	118,00 €
B 53342	Hutschienennetzteil 24V / 100 Watt für 2x VarioLine RGB DMX oder 5x Monochrom	147,00 €

### Hutschienen-Installationsboxen

1-reihig, Schutzart IP40, Farbe Grau, Kabeleinführung bis max. 10 mm.

Bei der Installation der Treiber, Interfaces und Netzteile muss ein Sicherheitsabstand von ca. 10 mm zueinander eingehalten werden, um ein Überhitzen zu vermeiden.

Art-Nr.	Artikelbezeichnung	Preis
3 B 53448	Hutschienen Installationsbox mit 18 Steckplätzen bzw. für max. 4 Netzteile 60W oder 3 Netzteile 100W	116,00 €



Hutschienennetzteil 100 Watt  
Art-Nr. 53342



Hutschienen Installationsbox  
Art-Nr. 53448

Ideal für halböffentliche und öffentliche Objekte, auch zum Nachrüsten.  
Rufen Sie uns an, wir beraten Sie sehr gerne zu Ihrem Umrüstungsprojekt.

## Legende



aufgestellter  
Stahlwandpool



eingebauter  
Stahlwandpool



eingebauter  
Systembaupool



eingebauter  
Fertigpool

## Installation der smart lamps LED Illuminatoren mit DMX Steuerung

Die nachfolgende Visualisierungen zeigen unterschiedliche Einbausituationen, an welchen Sie sich bei der Installation orientieren können.

### Beispiel 1

zwei DMX Scheinwerfer, Farbe RGB, **Steuerung über DMX-fähiges Bedienelement**

- 1 LED Illuminator VarioLine DMX, Farbe RGB
- 2 zB. Edelstahl Nachrüstblende von Lahme
- 3 Hutschienen Installationsbox mit 18 Steckplätzen
- 4 DMX Treiber (im Lieferumfang jedes VarioLine Leuchtmittels)
- 5 DMX Interface (Player wandelt Farbspektrum von 8bit in 16bit)
- 6 Hutschienen Netzteil 24V/100W

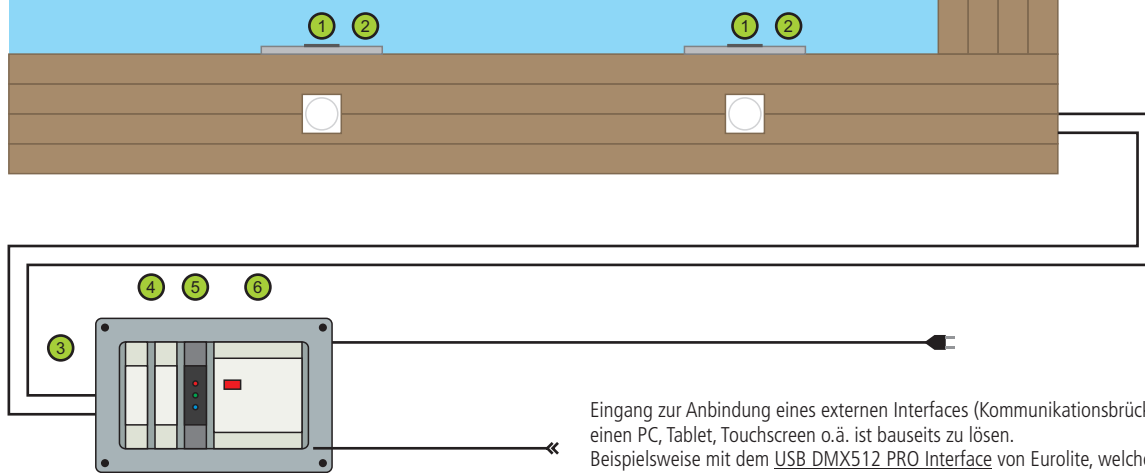

Eingang zur Anbindung eines externen Interfaces (Kommunikationsbrücke) zur Steuerung über einen PC, Tablet, Touchscreen o.ä. ist bauseits zu lösen.  
Beispielsweise mit dem **USB DMX512 PRO Interface** von Eurolite, welches für eine Vielzahl von DMX-Softwareanwendungen (zB. FreeStyler, DMXControl und PC\_DIMMER) geeignet ist.

### Beispiel 2

zwei DMX Scheinwerfer, Farbe RGB, **Steuerung über Smartphone**

- 1 LED Illuminator VarioLine DMX, Farbe RGB
- 2 zB. Edelstahl Nachrüstblende von Lahme
- 3 Hutschienen Installationsbox mit 18 Steckplätzen
- 4 DMX Treiber (im Lieferumfang jedes VarioLine Leuchtmittels)
- 5 DMX Interface (Player wandelt Farbspektrum von 8bit in 16bit)
- 6 Hutschienen Netzteil 24V/100W
- 7 DMX WiFi Interface zur Steuerung über Android Smartphone

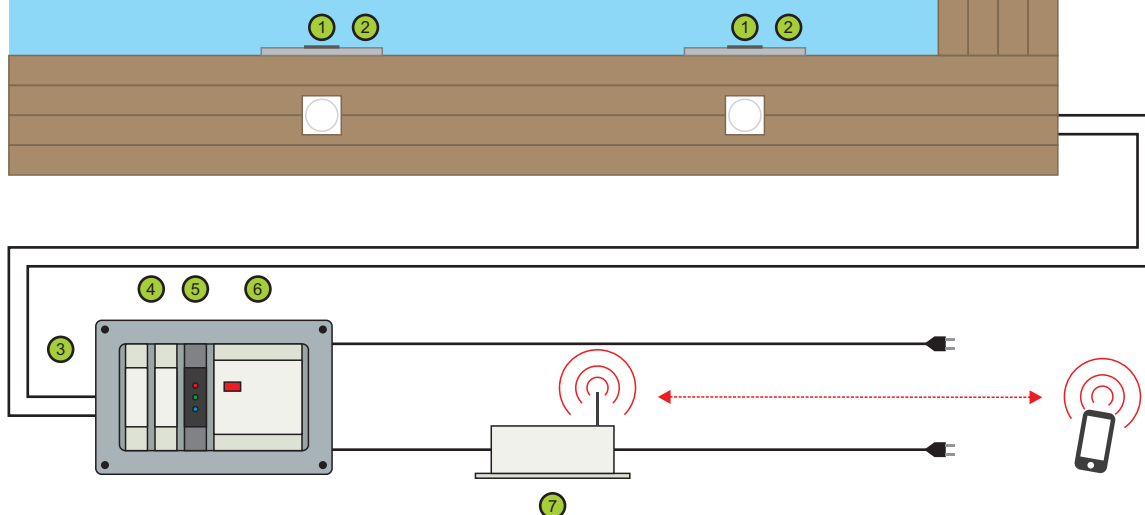

# SMART LAMPS LED Nachrüstung

## Aqua De Light



EINBAUTEILE / Poolbeleuchtung



Art-Nr. 53565  
LED Illuminator VarioLine

UNTERWASSERSCHINWERFER VARIOLINE  
für eingebaute Stahlwand-, Styropor- und GFK Pools.



Art-Nr. 53566 + 53595-w  
LED Illuminator VarioLine  
mit Kunststoffadapter 1 1/2" AG



Art-Nr. 53566 + 53594-w  
LED Illuminator VarioLine  
mit Kunststoffblende in Weiß



Art-Nr. 53566 + 53580  
LED Illuminator VarioLine  
mit Edelstahlblende



Sicherheitsnetzteil 45 Watt  
Art-Nr. 53334



Unterwasser-...belverbinder  
Art-Nr. 53596-14

### Nachrüstung - Kompatibel zu namenhaften Herstellern

Ein weiterer Vorteil der smart lamps LED Illuminatoren ist die Kompatibilität zu vielen namhaften Scheinwerfer-Herstellern. Mit nur wenigen Komponenten rüsten Sie bestehende Scheinwerfer von WIBRE, LAHME, BEHNCKE oder AQUA DE-LIGHT auf stromsparende LED Technik um. Durch die 160° Illumination wird eine optimale Ausleuchtung des Beckens mit lebhaften und satten Farben gewährleistet. Die Leuchtdioden mit ultrahoher Wattleistung sind stoß- und vibrationsfest und erreichen somit eine sehr lange Lebensdauer.

### Für jede Situation die passende Blende

Beim Sanieren und Nachrüsten stehen Ihnen verschiedene Adapter und Blenden zur Verfügung, durch welche Sie den LED Illuminator auf Einbaunischen namhafter Hersteller montieren können (Nachrüstbeispiele auf gegenüberliegender Seite).

### Eigenschaften

Gehäuse: Polycarbonat  
Größe: ca. Ø 94,5 mm, Höhe 15 mm  
Abstrahlwinkel: 160° für schattenfreie Ausleuchtung  
Schutzart: IP 68

inkl. 2,6 m Kabel mit wasserfestem Steckverbinder IP68  
inkl. Sechskantmuffe für Steckverbinder und IP68 PG-Verschraubungen

chemische Beständigkeit  
nur für Unterwasserbetrieb  
Birnenwechsel ohne Wasserspiegelsenkung

Kombinationen mit Fremdprodukten, insbesondere bei der Stromversorgung, sind strengstens untersagt und schließen jegliche Gewährleistung aus.

### smart lamps LED Illuminator VarioLine V2.01

Art-Nr.	Farbe	LEDs	Watt	Strom	Lumen	Preis
B 53566-b	Farbe Blau	12	24W	24VDC	2000	617,00 €
B 53566-w	Farbe Weiß	12	24W	24VDC	2000	617,00 €
B 53566-rgb	Farbe RGB	18	15W	12VAC	1100	733,00 €

### smart lamps LED Illuminator VarioLine PLUS 2

Art-Nr.	Farbe	LEDs	Watt	Strom	Lumen	Preis
B 53567-w	Farbe Weiß 6000 K	12	36W	24VDC	2700	667,50 €
B 53567-b	Farbe Blau	12	36W	24VDC	2700	667,50 €
B 53567-ww	Fb. Warmw.	18	36W	24VDC	2700	667,50 €

### Nach- und Umrüstungen

Art-Nr.	Artikelbezeichnung	Preis
B 53595-w	Compact Nachrüst Kunststoffadapter Weiß	79,00 €
B 53595-t	Compact Nachrüst Kunststoffad. Transparent	79,00 €
B 53594-w	Slim Nachrüst Set mit Blende Weiß	50,00 €
B 53594-t	Slim Nachrüst Set mit Blende Transparent	50,00 €
B 53587-w	Slim Nachrüst Set mit Blende Weiß + Flansch	87,00 €
B 53587-t	Slim Nachrüst Set mit Blende Transp. + Flansch	87,00 €
B 53580	Pro Nachrüst Set mit Edelstahlblende	172,00 €

### smart lamps Zubehör

Art-Nr.	Artikelbezeichnung	Preis
<u>Sicherheitsnetzteil für</u>		
B 53333	1x VarioLine MONO 40 Watt 24 V DC/Gleichstrom	76,00 €
B 53334	1x VarioLine RGB 45 Watt 12 V AC/Wechselstrom	74,00 €
B 53335	2x VarioLine MONO 60 Watt 24 V DC/Gleichstrom	85,00 €
B 53596-14	Sechskantmuffe für Steckverbinder inkl. IP68 PG-Verschraubungen	48,00 €



## Legende



aufgestellter  
Stahlwandpool



eingebauter  
Stahlwandpool



eingebauter  
Systembaupool



eingebauter  
Fertigpool

### Aqua De-Light COMPACTLINE

Die ehemaligen COMPACTLINE Scheinwerfer können einfach durch passgenaue Adapter getauscht werden. Der Illuminator wird erst in den passenden Kunststoffadapter gesteckt, welcher anschließend in die COMPACTLINE Nische geschraubt wird.

- 1** smart lamps LED Illuminator Varioline mit chemikalienbeständigem Polycarbonatgehäuse
- 2** Compact Kunststoffadapter in der Farbe Weiß oder Transparent, mit 1 1/2" AG und Dichtung

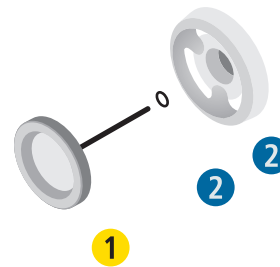

### Aqua De-Light SLIMLINE

Die ehemaligen SLIMLINE Scheinwerfer können einfach durch passgenaue Adapter getauscht werden. Zuerst wird der Adapter inkl. den beiden Dichtung, die als Abstandshalter dienen, auf der ehemaligen SLIMLINE Nische montiert. Anschließend wird der Illuminator von hinten in die Kunststoffblende gedrückt und dann samt Blende auf den montierten Adapter gesteckt.

- 1** smart lamps LED Illuminator Varioline mit chemikalienbeständigem Polycarbonatgehäuse
- 3** Slim Nachrüst Set mit Kunststoffblende in Weiß oder Transparent

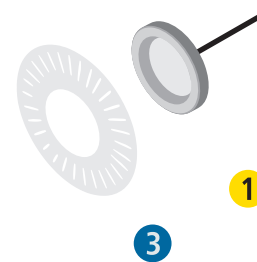

### Aqua De-Light PROLINE

Die ehemaligen PROLINE Scheinwerfer können einfach durch passgenaue Adapter getauscht werden. Zuerst wird der Kunststoffadapter in die originalen Montagelöcher geschraubt, in welchem dann der Illuminator platziert wird. Anschließend wird die Edelstahlblende mittels Bajonettverschluss in den Kunststoffadapter gedreht.

- 1** smart lamps LED Illuminator Varioline mit chemikalienbeständigem Polycarbonatgehäuse
- 4** Pro Nachrüst Set mit Edelstahlblende, Kunststoffadapter und Schrauben

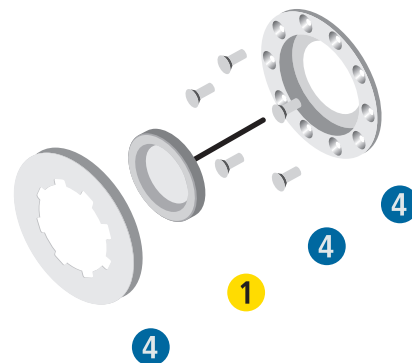

# SMART LAMPS LED Nachrüstung

## Wibre, Behncke, Lahme, Grünbeck



EINBAUTEILE / Poolbeleuchtung



Art-Nr. 53565  
LED Illuminator VarioLine

### Nachrüstung - Kompatibel zu namenhaften Herstellern

Ein weiterer Vorteil der smart lamps LED Illuminatoren ist die Kompatibilität zu vielen namhaften Scheinwerfer-Herstellern. Mit nur wenigen Komponenten rüsten Sie bestehende Scheinwerfer von WIBRE, LAHME, BEHNCKE oder AQUA DE-LIGHT auf stromsparende LED Technik um. Durch die 160° Illumination wird eine optimale Ausleuchtung des Beckens mit lebhaften und satten Farben gewährleistet.

### Für jede Situation die passende Blende

Beim Sanieren und Nachrüsten stehen Ihnen verschiedene Adapter und Blenden zur Verfügung, durch welche Sie den LED Illuminator auf Einbaunischen namhafter Hersteller montieren können (Nachrüstbeispiele auf gegenüberliegender Seite).

### Eigenschaften

Gehäuse:	Polycarbonat
Größe:	ca. Ø 94,5 mm, Höhe 15 mm
Abstrahlwinkel:	160° für schattenfreie Ausleuchtung
Schutzart:	IP 68

inkl. 2,6 m Kabel mit wasserfestem Steckverbinder IP68  
inkl. Sechskantmuffe für Steckverbinder und IP68 PG-Verschraubungen

chemische Beständigkeit  
nur für Unterwasserbetrieb  
Birnenwechsel ohne Wasserspiegelsenkung

Kombinationen mit Fremdprodukten, insbesondere bei der Stromversorgung, sind strengstens untersagt und schließen jegliche Gewährleistung aus.

UNTERWASSERSCHINWERFER TREND  
für eingebaute Stahlwand-, Styropor- und GFK Pools.



Art-Nr. 53566 + 53590  
LED Illuminator VarioLine  
mit Edelstahlblende



Art-Nr. 53566 + 53586  
LED Illuminator VarioLine  
mit Edelstahladapter und -blende

### smart lamps LED Illuminator VarioLine V2.01

Art-Nr.	Farbe	LEDs	Watt	Strom	Lumen	Preis
B 53566-b	Farbe Blau	12	24W	24VDC	2000	617,00 €
B 53566-w	Farbe Weiß	1	24W	24VDC	2000	617,00 €
B 53566-rgb	Farbe RGB	18	15W	12VAC	1100	733,00 €

### smart lamps LED Illuminator VarioLine PLUS 2

Art-Nr.	Farbe	LEDs	Watt	Strom	Lumen	Preis
B 53567-w	Farbe Weiß 6000 K	12	36W	24VDC	2700	667,50 €
B 53567-b	Farbe Blau	12	36W	24VDC	2700	667,50 €
B 53567-ww	Fb. Warmw.	18	36W	24VDC	2700	667,50 €

### Nach- und Umrüstungen

Art-Nr.	Artikelbezeichnung	Preis
B 53590	Edelstahladapter V4A (Lochabstand 170 mm), z. B. Wibre	320,00 €
B 53586	Edelstahladapter mit -blende V4A (Lochabstand 215 mm), z. B. Behncke, Lahme und Grünbeck	351,00 €
B 53589	Neuer Haltering für Umrüstung bis 2019	118,00 €

### smart lamps Zubehör

Art-Nr.	Artikelbezeichnung	Preis
<u>Sicherheitsnetzteil für</u>		
B 53333	1x VarioLine MONO 40 Watt 24 V DC/Gleichstrom	76,00 €
B 53334	1x VarioLine RGB 45 Watt 12 V AC/Wechselstrom	74,00 €
B 53335	2x VarioLine MONO 60 Watt 24 V DC/Gleichstrom	85,00 €
B 53596-14	Sechskantmuffe für Steckverbinder inkl. IP68 PG-Verschraubungen	48,00 €

## Legende



aufgestellter  
Stahlwandpool



eingebauter  
Stahlwandpool



eingebauter  
Systembaupool



eingebauter  
Fertigpool

## Wibre

Auch für die Einbaunische von Wibre, mit einem Lochabstand von 170 mm, gibt es die passende Edelstahlblende. Der Illuminator wird mittels Gegenhalterung an der Edelstahlblende montiert, welche anschließend in die originalen Montagelöcher der Einbaunische geschraubt wird.

- 1 smart lamps LED Illuminator Varioline mit chemikalienbeständigem Polycarbonatgehäuse
- 2 Wibre Nachrüst Set mit Edelstahlblende, Gegenhalterung, Schrauben und Muttern

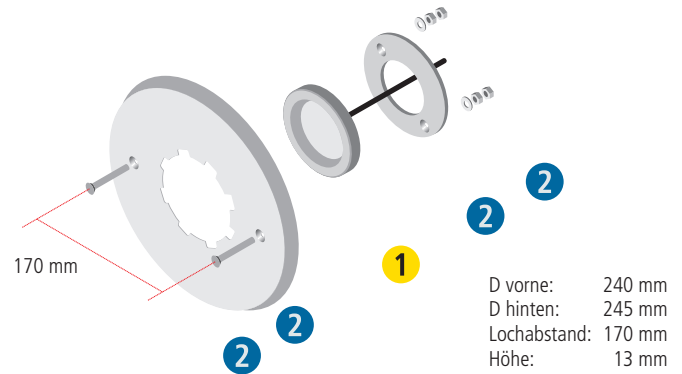

## Behncke, Lahme und Grünbeck

Auch für die Einbaunischen von Behncke, Lahme und Grünbeck, mit einem Lochabstand von 215 mm, gibt es die passende Edelstahlblende. Der Illuminator wird mittels Gegenhalterung an der Edelstahlblende montiert, welche anschließend in die originalen Montagelöcher der Einbaunische geschraubt wird.

- 1 smart lamps LED Illuminator Varioline mit chemikalienbeständigem Polycarbonatgehäuse
- 3 Behncke, Lahme, Grünbeck Nachrüst Set mit Edelstahlblende, Gegenhalterung, Schrauben und Muttern

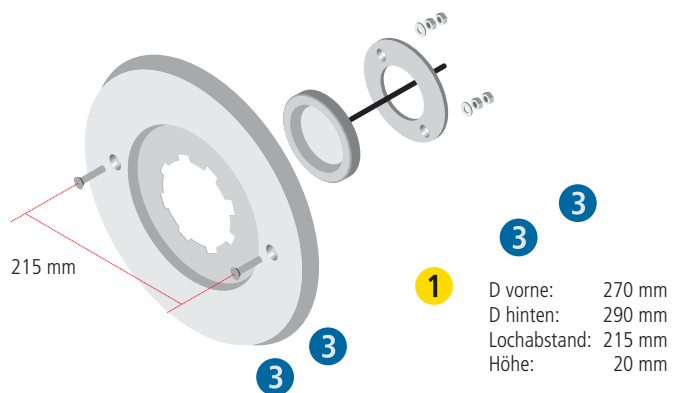

# SMART LAMPS LED Nachrüstung PAR56 und Universal



EINBAUTEILE / Poolbeleuchtung



Art-Nr. 53565  
LED Illuminator VarioLine

**UNTERWASSERSCHINWERFER TREND**  
für eingebaute Stahlwand-, Styropor- und GFK Pools.



Art-Nr. 53566 + 53593-w  
LED Illuminator VarioLine  
mit Universal Kunststoffadapter Weiß



Art-Nr. 53566 + 53584-w  
LED Illuminator VarioLine  
mit PAR56 Schale und weißer Blende



Art-Nr. 53566 + 53587-w  
LED Illuminator VarioLine  
mit Universal Kunststoffadapter Weiß



## Nachrüstung auch für private Poolbesitzer

Selbstverständlich kommen auch private Poolbesitzer in den Genuss einer nahezu schattenfreien Ausleuchtung des Schwimmbeckens. Die Universalblenden oder PAR56 Schalen erlauben auch hier eine problemlose Nachrüstung auf hochleistungs LED Technik von smart lamps, auch wenn Standard-Einbaunischen unterschiedlicher Hersteller eingebaut wurden.

## Für jede Situation die passende Blende

Beim Sanieren und Nachrüsten stehen Ihnen verschiedene Adapter und Blenden zur Verfügung, durch welche Sie den LED Illuminator auf Einbaunischen unbekannter Hersteller montieren können (Nachrüstbeispiele auf gegenüberliegender Seite).

## Eigenschaften

Gehäuse: Polycarbonat  
Größe: ca. Ø 94,5 mm, Höhe 15 mm  
Abstrahlwinkel: 160° für schattenfreie Ausleuchtung  
Schutzart: IP 68

inkl. 2,6 m Kabel mit wasserfestem Steckverbinder IP68  
inkl. Sechskantmuffe für Steckverbinder und IP68 PG-Verschraubungen

chemische Beständigkeit  
nur für Unterwasserbetrieb  
Birnenwechsel ohne Wasserspiegelsenkung

Kombinationen mit Fremdprodukten, insbesondere bei der Stromversorgung, sind strengstens untersagt und schließen jegliche Gewährleistung aus.

## smart lamps LED Illuminator VarioLine

1

Art-Nr.	Farbe	LEDs	Watt	Strom	Lumen	Preis
B 53566-b	Farbe Blau	12	24W	24VDC	2000	617,00 €
B 53566-w	Farbe Weiß	12	24W	24VDC	2000	617,00 €
B 53566-rgb	Farbe RGB	18	15W	12VAC	1100	733,00 €

## Nach- und Umrüstungen

Art-Nr.	Artikelbezeichnung	Preis
B 53593-w	Universal Kunststoffadapter Weiß Ø29cm	93,00 €
B 53593-t	Universal Kunststoffadapter Transparent Ø29cm	93,00 €
B 53584-w	PAR56 Schale mit Kunststoffblende Weiß	118,00 €
B 53584-t	PAR56 Schale mit Kunststoffblende Transparent	118,00 €
B 53587-w	Universal Kunststoffadapter inkl. Flansch zum Umrüsten von alten aqua de-light Slimline oder spezieller Einbausituation ohne Nische geeignet.	87,00 €
B 53587-t	Farbe Transparent	87,00 €

## smart lamps Zubehör

Art-Nr.	Artikelbezeichnung	Preis
<u>Sicherheitsnetzteil für</u>		
B 53333	1x VarioLine MONO 40 Watt 24 V DC/Gleichstrom	76,00 €
B 53334	1x VarioLine RGB 45 Watt 12 V AC/Wechselstrom	74,00 €
B 53335	2x VarioLine MONO 60 Watt 24 V DC/Gleichstrom	85,00 €
B 53596-14	Sechskantmuffe für Steckverbinder inkl. IP68 PG-Verschraubungen	48,00 €

## Legende



aufgestellter  
Stahlwandpool



eingebauter  
Stahlwandpool



eingebauter  
Systembaupool



eingebauter  
Fertigpool

### PAR56 Scheinwerfer

Aber auch ein Nachrüsten ohne Adapter und Blende ist möglich, wenn man die PAR56 Schale und den gewünschten LED Illuminator verwendet. Hierfür wird lediglich der Illuminator in die Blende der PAR56 Schale geclipst und gegen das normale 300 Watt Leuchtmittel getauscht.

- 1 smart lamps LED Illuminator VarioLine mit chemikalienbeständigem Polycarbonatgehäuse
- 3 PAR56 Nachrüst Set mit PAR56 Kunststoffschale und -blende in Weiß

### Universal

Dank dem Universaladapter können auch alle anderen möglichen Einbaunischen umgerüstet werden. Zuerst wird der Illuminator in die Blende und die Blende in den Adapter geclipst. Um den Adapter herum befinden sich Langlöcher mit unterschiedlichen Positionierungen, durch welche eine Montage in den original Montagelöchern möglich ist.

- 1 smart lamps LED Illuminator VarioLine mit chemikalienbeständigem Polycarbonatgehäuse
- 2 Universal Nachrüst Set mit weißem Kunststoffadapter, sowie -blende in Weiß oder Transparent

### Universal 2

Der zweite Universaladapter ermöglicht sogar eine Nachrüstung ohne Nische, sowie für alte Slimline Nischen von aqua de-light. Zuerst befestigen Sie den Flansch mittels Kunststoffschrauben und anschließend clippen Sie die Blende in den Flansch.

- 1 smart lamps LED Illuminator VarioLine mit chemikalienbeständigem Polycarbonatgehäuse
- 4 Universal Kunststoffadapter mit Kunststoffflansch, sowie -blende in Weiß oder Transparent

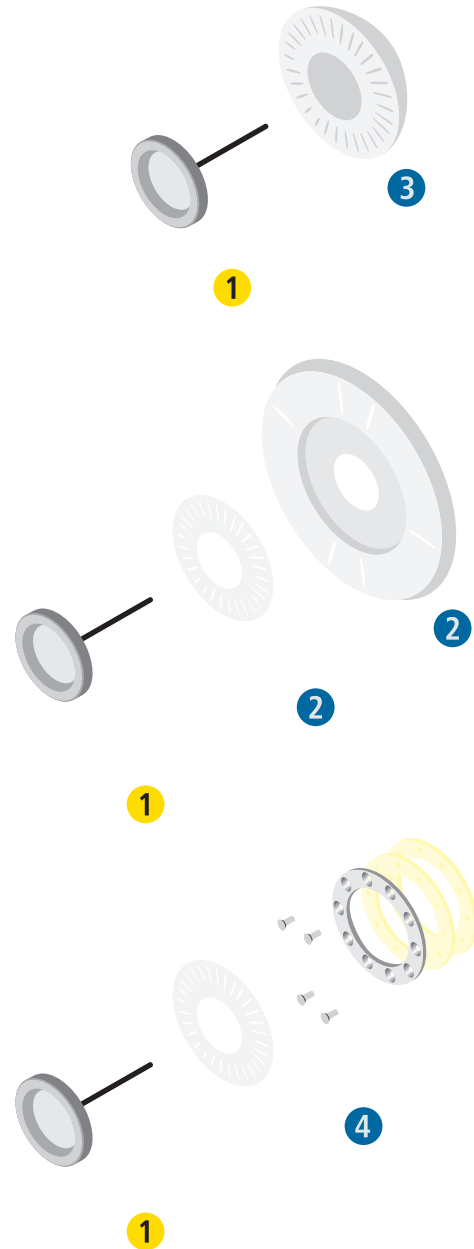

# Einhänge Gegenstromanlage

EINBAUTEILE / Gegenstromanlage

## Legende



aufgestellter  
Stahlwandpool



eingebauter  
Stahlwandpool



eingebauter  
Systembaupool



eingebauter  
Fertigpool



### GEGENSTROMANLAGE TREND JET STREAM

für aufgestellte und eingebaute Stahlwandpools.



## TREND Jet Stream

Ihr Pool ist Ihnen zu klein? Sie haben keine Lust nur im Kreis zu schwimmen? Dann installieren Sie einfach eine Gegenstromanlage mit richtig Power und schwimmen Sie auf der Stelle. Je nach Leistung der Pumpe sind die Gegenstromanlagen für richtige Sportschwimmer und die, die es noch werden wollen.

Das Einsteigermodell besticht vor allem durch seine leistungsstarke Pumpentechnik. Durch den Teleskopstützfuß ist die Eihänge-Gegenstromanlage nicht nur für eingelassene Becken geeignet, sondern auch für Aufstellbecken. Zur weiteren Ausstattet der Jet Stream gehört auch eine schwenkbare Düse.

## Eigenschaften

Material: Kunststoff, weiß  
Größe: (HxBxT) 1.066 x 275 x 545 mm  
Düse: ca. Ø 35 mm  
Montagefläche (Unterseite): ca. 200 x 160 mm

Förderleistung: 50 m<sup>3</sup>/h  
Leistungsaufnahme: 1,5 kW  
Leistungsabgabe: 1,1 kW  
Spannung: 230 V

## Einhänge Gegenstromanlage TREND Jet Stream

Art-Nr.	Artikelbezeichnung	Preis
B 51447	TREND Jet Stream 50	1.085,00 €
B 51608	Teleskopstützfuß für TREND Jet für Aufstellbecken bis 120 cm Höhe	179,00 €



100 m<sup>3</sup>/h  
bei 1,1 kW

### GEGENSTROMANLAGE TREND JET STREAM PRO

für aufgestellte und eingebaute Stahlwandpools.



## TREND Jet Stream PRO

Die kompakte Anlage wird an einem Stück, inkl. manueller Luftregulierung geliefert. Durch ihren besonders attraktiven Preis eignet sie sich bestens auch für kostengünstige Pools. Aber auch professionelle Schwimmbäder müssen auf den Komfort der TREND Jet Stream PRO nicht verzichten, denn die Anlage ist auch für Systembau- und Polyesterbecken geeignet. Farbe: Silbergrau.

- 4 Intensitätsstufen
- 3 Edelstahldüsen in der Mitte der Turbine
- Scheinwerfer mit 5 verschiedenen Farben

## Eigenschaften

Material: Kunststoff, silbergrau  
Größe: (HxBxT) 1.290 x 550 x 736 mm  
Düse: ca. Ø 120 mm  
Montagefläche (Unterseite): ca. 200 x 160 mm

Förderleistung: regulierbar zwischen 60-100 m<sup>3</sup>/h  
Leistungsaufnahme: 1,1 kW  
Spannung: 230 V

inkl. RGB Poolbeleuchtung

## Einhänge Gegenstromanlage TREND Jet Stream PRO

Art-Nr.	Artikelbezeichnung	Preis
B 51448	TREND Jet Stream PRO 100 inkl. Luftsprudler und eingebautem RGB-Scheinwerfer Nicht geeignet für HIGH LEVEL Skimmer, da Wasserspiegel max. 30 cm und min. 16 cm über der Düse sein muss. Salzelektrolyse geeignet, Gehalt max. 0,5%	2.349,00 €

# Einbau Gegenstromanlage

EINBAUTEILE / Gegenstromanlage

## Legende



aufgestellter  
Stahlwandpool



eingebauter  
Stahlwandpool



eingebauter  
Systembaupool



eingebauter  
Fertigpool



TREND Jet Stream KONVEX  
Art-Nr. 50020-RE

## TREND Jet Stream KONVEX

Einbau Gegenstromanlagen haben nicht nur den Vorteil, dass sie sich dezent in die Poollandschaft einfügen, sondern auch dass sie bei Poolabdeckungen keinen speziellen Sonderausschnitt benötigen.

Die kompakte Gegenstromanlage TREND JET Stream KONVEX ist für die Montage in eingebauten Schwimmbecken geeignet. Das minimalistische und zeitlose Design verbirgt jedoch jede Menge Spaß, denn die Gegenstromanlage ist mit einer enormen Pumpenleistung ausgestattet. Durch den integrierten Luftregler und die schwenk- und regulierbare Düse können Sie die Gegenstromanlage an Ihre persönlichen Bedürfnisse und Anforderungen anpassen.

## Eigenschaften

Material:	Kunststoff, weiß
Düse:	ca. Ø40mm
Spannung:	230/400 V
Förderleistung:	63 m <sup>3</sup> /h
Leistungsaufnahme:	3,50 HP
Leistungsabgabe:	3,26 HP

## GEGENSTROMANLAGE TREND JET STREAM KONVEX

für eingebaute Styropor- und GFK Pools.



## Einbau Gegenstromanlage TREND Jet Stream KONVEX

Art-Nr.	Artikelbezeichnung	Preis
B 50020-RE	TREND Jet Stream KONVEX 230/400V	1.990,00 €
B 50020-RP	Rohrpaket für TREND Jet Stream Modelle, zum Anschluss an Vormontage- und Fertigbausatz	36,00 €



TREND Jet Stream AMMONIT  
Art-Nr. 50020-G

## TREND Jet Stream AMMONIT

Einbau Gegenstromanlagen haben nicht nur den Vorteil, dass sie sich dezent in die Poollandschaft einfügen, sondern auch dass sie bei Poolabdeckungen keinen speziellen Sonderausschnitt benötigen.

Die kompakte Gegenstromanlage TREND JET Stream AMMONIT ist für die Montage in eingebauten Schwimmbecken geeignet. Die natürlich anmutende Muschel-Optik verbirgt jedoch jede Menge Spaß, denn die Gegenstromanlage ist mit einer enormen Pumpenleistung ausgestattet. Durch den integrierten Luftregler und die schwenk- und regulierbare Düse können Sie die Gegenstromanlage an Ihre persönlichen Bedürfnisse und Anforderungen anpassen.

## Eigenschaften

Material:	Kunststoff, weiß
Düse:	ca. Ø40mm
Spannung:	230/400 V
Förderleistung:	63 m <sup>3</sup> /h
Leistungsaufnahme:	3,50 HP
Leistungsabgabe:	3,26 HP

## GEGENSTROMANLAGE TREND JET STREAM AMMONIT

für eingebaute Styropor- und GFK Pools.



## Einbau Gegenstromanlage TREND Jet Stream AMMONIT

Art-Nr.	Artikelbezeichnung	Preis
B 50020-G	TREND Jet Stream AMMONIT 230/400V	1.990,00 €
B 50020-RP	Rohrpaket für TREND Jet Stream Modelle, zum Anschluss an Vormontage- und Fertigbausatz	36,00 €

# Neptun Einbau Gegenstromanlage COMPACT

EINBAUTEILE / Gegenstromanlage

## Legende



aufgestellter  
Stahlwandpool



eingebauter  
Stahlwandpool



eingebauter  
Systembaupool



eingebauter  
Fertigpool



Neptun Compact  
Art-Nr. 50030-1200

## Neptun Compact

Mit den Neptun Gegenstromschwimmanlagen holen Sie sich ein Stück Meeresbrandung verbunden mit Fitness in Ihr Schwimmbad. ob Sie eine wohltuende Massage bevorzugen, oder Ihre Kondition verbessern wollen, die Neptun Gegenstromschwimmanlagen sind Lebensqualität.

Die kompakte Ausführung des Einbausatzes aus ABS zeichnet diese Gegenstromanlage aus und garantiert eine lange, problemlose Lebensdauer.

Der Motor ist direkt mit dem Einbausatz verbunden.

## Eigenschaften

Modell:	Compact 1200
Material:	Kunststoff, weiß
Düse:	ca. Ø48mm
Spannung:	400 V
Förderleistung:	1200 Liter/Min.
Leistungsaufnahme:	3,30 kW
Leistungsabgabe:	2,60 kW

GEGENSTROMANLAGE TREND JET STREAM KONVEX  
für eingebaute Styropor- und GFK Pools.



## Einbau Gegenstromanlage Neptun Compact

Art-Nr.	Artikelbezeichnung	Preis
B 50030-1200	Gegenstromanlage Compact 1200	2.132,00 €
B 50030-ABS	Einbausatz ABS inkl. Flansch	1.868,00 €
B 05500011	Halterung für Gegenstromanlage	154,00 €

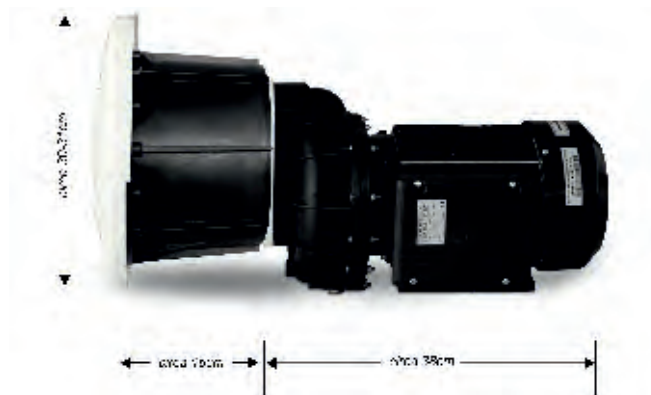
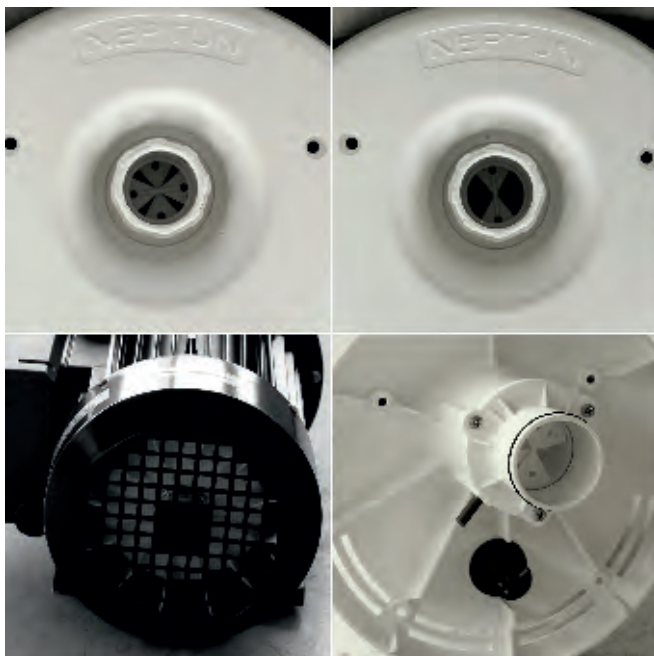

Halterung für Gegenstromanlage  
Art-Nr. 05500011



# SPECK Einhänge Gegenstromanlage Perla

EINBAUTEILE / Gegenstromanlage

## Legende



aufgestellter  
Stahlwandpool



eingebauter  
Stahlwandpool



eingebauter  
Systembaupool



eingebauter  
Fertigpool



## Einsatzgebiet

Zur Nachrüstung an allen Aufstell- und Einbaupools, als Attraktion, für die Fitness, als Wellen- oder Luftperlbad, für die Unterwassermassage, nach ärztlichem Rat. Schwimmen ohne Wende auch in kleinen Becken möglich.

## Ausführung

Durch die Ansaugöffnungen an der Rückseite der Anlage wird mit einer leistungsstarken BADU Pumpe Wasser angesaugt und mit einem kräftigen Strahl über eine regelbare Düse in den Pool zurückgeführt. Ausgestattet ist die BADU JET Perla mit einer pflegeleichten, hochwertigen Dekoreinlage in Edelholzoptik.

## Werkstoffe

Gehäuse	ABS/PMMA
Innenteile	PP/ABS/Edelstahl
Bedienelemente	ABS
Saug-/Druckleitung	PVC/ABS

**GEGENSTROMANLAGE BADU JET PERLA**  
für aufgestellte und eingebaute Pools aller Art.

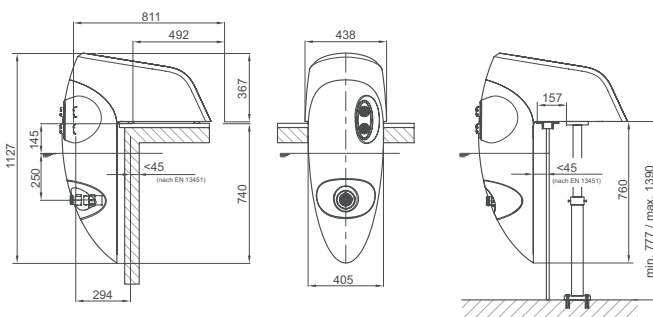

## Technische Daten

bei 50 Hz

	BADU JET Perla	21-81/31 RG	21-81/31 RG
Förderstrom der Pumpe (m³/h)	3~/1~	40	40
Spannung	3~/1~	3 N~ 400/230 V	1~ 230 V
Leistungsaufnahme P1/-abgabe P2 (kW)	3~/1~	2,07/1,60	2,12/1,60
Anzahl der Düsen (Ø 40 mm)	3~/1~	1	1
Ausströmdruck an der Düse (bar)	3~/1~	0,90	0,90
Ausströmgeschw. mittig 2 m vor der Düse (m/s)	3~/1~	1,10	1,10
Massagedruck (bar) max.	3~/1~	1,20	1,20
Düse allseitig schwenkbar (Grad)	3~/1~	60	60
Nettogewicht (kg)	3~/1~	35,00	38,00

## Einhänge Gegenstromanlage BADU Jet Perla

Art-Nr.	Artikelbezeichnung	Spannung	Leistungsabgabe P2	Preis
B 231760000	BADU JET Perla mit weißer LED	1~ 230 V	1,60 kW	2.972,00 €
B 231762000	BADU JET Perla mit Multicolor-LED	1~ 230 V	1,60 kW	3.175,00 €
B 231750000	BADU JET Perla mit weißer LED	3 N~ 400/230 V	1,60 kW	2.843,00 €
B 231752000	BADU JET Perla mit Multicolor-LED	3 N~ 400/230 V	1,60 kW	3.046,00 €
B 2319851000	Zubehör: Teleskopstützfuß für Aufstellbecken			198,00 €

Die Pumpen in den Gegenstromanlagen können für Schwimmbeckenwasser bis zu einer Gesamtsalzkonzentration von 0,5 %, entsprechend 5 g/l, eingesetzt werden. Bei höheren Salzkonzentrationen bitten wir Sie, Rücksprache mit uns zu halten.

# SPECK Einhänge Gegenstromanlage Riva

EINBAUTEILE / Gegenstromanlage

## Legende



aufgestellter  
Stahlwandpool



eingebauter  
Stahlwandpool



eingebauter  
Systembaupool



eingebauter  
Fertigpool



## Einsatzgebiet

Zur Nachrüstung an allen Aufstell- und Einbaupools, als Attraktion, für die Fitness, als Wellen- oder Luftperlbad, für die Unterwassermassage nach ärztlichem Rat. Schwimmen ohne Wende auch in kleinen Becken möglich.

## Ausführung

Durch die Ansaugöffnungen an der Rückseite der Anlage wird mit einer leistungsstarken BADU Pumpe Wasser angesaugt und mit einem kräftigen Strahl über eine regelbare Düse in den Pool zurückgeführt. Ausgestattet ist die BADU JET Riva mit einer pflegeleichten, hochwertigen Dekoreinlage in Edelholzoptik.

## Werkstoffe

Gehäuse	ABS/PMMA
Inneneile	PP/ABS/Edelstahl
Bedienelemente	ABS
Saug-/Druckleitung	PVC/ABS

## GEGENSTROMANLAGE BADU JET RIVA für aufgestellte und eingebaute Pools.

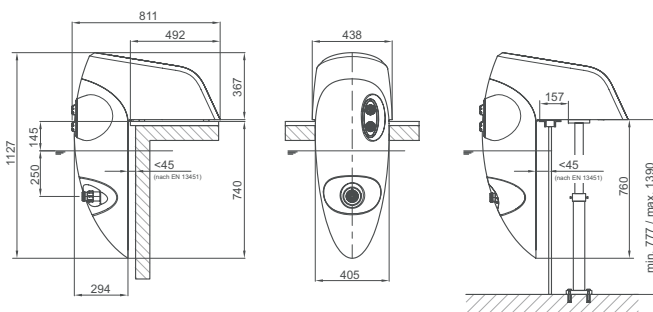

## Technische Daten

bei 50 Hz

	BADU JET Riva	21-81/32 G	21-81/32 GR
Förderstrom der Pumpe (m³/h)	3~/1~	58	54
Spannung	3~/1~	3 N~ 400/230 V	1~ 230 V
Leistungsaufnahme P1/-abgabe P2 (kW)	3~/1~	3,18/2,60	2,89/2,20
Anzahl der Düsen (Ø 40 mm)	3~/1~	1	1
Ausströmdruck an der Düse (bar)	3~/1~	1,10	1,00
Ausströmgeschw. mittig 2 m vor der Düse (m/s)	3~/1~	1,20	1,15
Massagedruck (bar) max.	3~/1~	1,60	1,60
Düse allseitig schwenkbar (Grad)	3~/1~	60	60
Nettogewicht (kg)	3~/1~	38,00	40,00

## Einhänge Gegenstromanlage BADU Jet Riva

Art-Nr.	Artikelbezeichnung	Spannung	Leistungsabgabe P2	Preis
B 231860000	BADU JET Riva mit weißer LED	1~ 230 V	2,20 kW	3.668,00 €
B 231862000	BADU JET Riva mit Multicolor-LED	1~ 230 V	2,20 kW	3.869,00 €
B 231850000	BADU JET Riva mit weißer LED	3 N~ 400/230 V	2,60 kW	3.592,00 €
B 231852000	BADU JET Riva mit Multicolor-LED	3 N~ 400/230 V	2,60 kW	3.794,00 €
B 2319851000	Zubehör: Teleskopstützfuß für Aufstellbecken			198,00 €

Die Pumpen in den Gegenstromanlagen können für Schwimmbeckenwasser bis zu einer Gesamtsalzkonzentration von 0,5 %, entsprechend 5 g/l, eingesetzt werden. Bei höheren Salzkonzentrationen bitten wir Sie, Rücksprache mit uns zu halten.

# SPECK Einhänge Gegenstromanlage Stella

EINBAUTEILE / Gegenstromanlage

## Legende



aufgestellter  
Stahlwandpool



eingebauter  
Stahlwandpool



eingebauter  
Systembaupool



eingebauter  
Fertigpool



## Einsatzgebiet

Zur Nachrüstung an allen Aufstell- und Einbaupools, als Attraktion, für die Fitness, als Wellen- oder Luftperlbad, für die Unterwassermassage nach ärztlichem Rat. Schwimmen ohne Wende auch in kleinen Becken möglich.

## Ausführung

Durch die Ansaugöffnungen an der Rückseite der Anlage wird mit einer leistungsstarken BADU Pumpe Wasser angesaugt und mit einem kräftigen Strahl über eine regelbare Düse in den Pool zurückgeführt. Ausgestattet ist die BADU JET Stella mit einer pflegeleichten, hochwertigen Dekoreinlage in Edelhölzoptik.

## Werkstoffe

Gehäuse	ABS/PMMA
Inneneile	PP/ABS/Edelstahl
Bedienelemente	ABS
Saug-/Druckleitung	PVC/ABS

## GEGENSTROMANLAGE BADU JET STELLA für aufgestellte und eingebaute Pools.

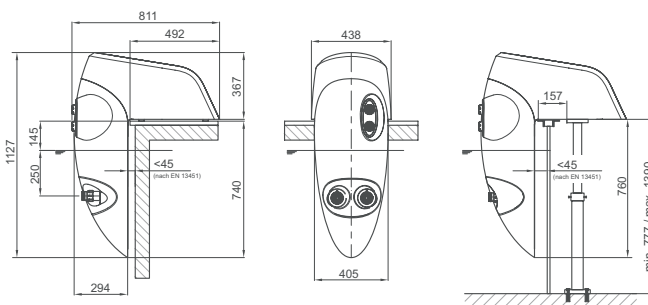

## Technische Daten

bei 50 Hz

	BADU JET Stella	21-81/33 G
Förderstrom der Pumpe (m³/h)	3~	75
Spannung	3~	3 N~ 400/230 V
Leistungsaufnahme P1/-abgabe P2 (kW)	3~	3,74/3,00
Anzahl der Düsen (Ø 40 mm)	3~	2
Ausströmdruck an der Düse (bar)	3~	1,00
Ausströmgeschw. mittig 2 m vor der Düse (m/s)	3~	1,40
Massagedruck (bar) max.	3~	1,60
Düse allseitig schwenkbar (Grad)	3~	60
Nettogewicht (kg)	3~	40,00

## Einhänge Gegenstromanlage BADU Jet Stella

Art-Nr.	Artikelbezeichnung	Spannung	Leistungsabgabe P2	Preis
B 231950000	BADU JET Stella mit weißer LED	3 N~ 400/230 V	3,00 kW	4.190,00 €
B 231952000	BADU JET Stella mit Multicolor-LED	3 N~ 400/230 V	3,00 kW	4.393,00 €
B 2319851000	Zubehör: Teleskopstützfuß für Aufstellbecken			198,00 €

Die Pumpen in den Gegenstromanlagen können für Schwimmbeckenwasser bis zu einer Gesamtsalzkonzentration von 0,5 %, entsprechend 5 g/l, eingesetzt werden. Bei höheren Salzkonzentrationen bitten wir Sie, Rücksprache mit uns zu halten.

# SPECK Einbau Gegenstromanlage Smart

EINBAUTEILE / Gegenstromanlage

## Legende



aufgestellter  
Stahlwandpool



eingebauter  
Stahlwandpool



eingebauter  
Systembaupool



eingebauter  
Fertigpool



## GEGENSTROMANLAGE BADU JET SMART für eingebaute Pools.



## Einsatzgebiet

Zum Wandeinbau in alle Beckenausführungen, als Attraktion, für die Fitness, als Wellen- oder Luftperlbäd, für die Unterwassermassage nach ärztlichem Rat. Schwimmen ohne Wende auch in kleinen Becken möglich.

## Ausführung

Durch ein im Becken bündig eingebautes Einbau- und Düsengehäuse aus Kunststoff wird mit einer über eine Saug- und Druckleitung angeschlossenen leistungsstarken BADU Pumpe Wasser angesaugt und mit einem kräftigen Strahl über eine regelbare Düse – allseitig um 60° schwenkbar – ins Schwimmbecken zurückgeführt. Eine Vielzahl von Öffnungen um das Düsengehäuse sorgt für eine äußerst geringe Ansaugströmung. Der pneumatische Ein-/Ausschalter und die Regelung für das prickelnde Luftperlbäd befinden sich im Düsengehäuse.

## Werkstoffe

Einbaugehäuse	ABS
Düsengehäuse	ABS
Innenteile	ABS/Edelstahl
Saug-/Druckleitung	PVC
Kugelhähne und Fittings	PVC

## Technische Daten

bei 50 Hz

	BADU JET Smart	21-50/44 GT 27°	21-50/43 GT 27°
Förderstrom der Pumpe (m³/h)	3~/1~	45	40
Spannung	3~/1~	3 N~ 400/230 V	1~ 230 V
Leistungsaufnahme P1/-abgabe P2 (kW)		2,74/2,20	2,12/1,60
Anzahl der Düsen (Ø 40 mm)		1	1
Ausströmdruck an der Düse (bar)	3~/1~	1,00	0,90
Ausströmgeschw. mittig 2 m vor der Düse (m/s)	3~/1~	1,00	1,00
Massagedruck (bar) max.	3~/1~	1,70	1,70
Düse allseitig schwenkbar (Grad)		60	60
Nettogewicht (kg)		24,00	26,00

## Einhänge Gegenstromanlage BADU Jet Smart

Art-Nr.	Artikelbezeichnung	Spannung	Leistungsabgabe P2	Preis
B 2321100000	Vormontagesatz BADU JET Smart			435,00 €
B 2300400000	Fertigmontagesatz BADU JET Smart	1~ 230 V	1,60 kW	2.109,00 €
B 2300200000	Fertigmontagesatz BADU JET Smart	3 N~ 400/230 V	2,20 kW	2.109,00 €
B 2321300001	Kugelhahn-Kit			145,00 €
B 2300010000	Edelstahl-Haltegriff für BADU JET Smart, 25 x 250 mm, kpl.			215,00 €

## Vormontagesatz

- Kunststoff-Einbaugehäuse
- Spannung komplett, Schrauben und Dichtungen

## Fertigmontagesatz

- Düsengehäuse komplett, mit einer schwenkbaren Düse und Schrauben
- Kunststoffblende
- Saug-/Druckleitung 63 mm
- Schaltgerät
- BADU 21-50/44 GT 27° oder BADU 21-50/43 GT 27°

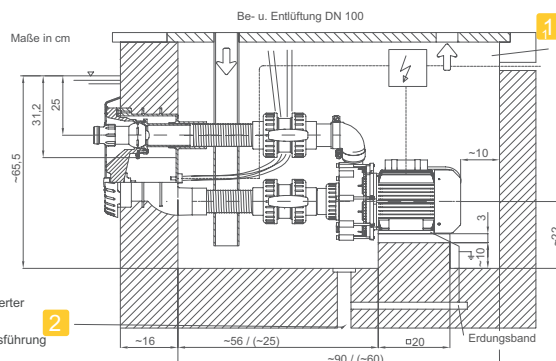

Ausreichend dimensionierter Ablauf erforderlich.

Maße in Klammern - Ausführung ohne Kugelhähne.

# SPECK Einbau Gegenstromanlage Wave

Einbauteile / Gegenstromanlage

## Legende



aufgestellter  
Stahlwandpool



eingebauter  
Stahlwandpool



eingebauter  
Systembaupool



eingebauter  
Fertigpool



## Einsatzgebiet

Zum Wandeinbau in alle Beckenausführungen, als Attraktion, für die Fitness, als Wellen- oder Luftperlbad, für die Unterwassermassage nach ärztlichem Rat. Schwimmen ohne Wende auch in kleinen Becken möglich.

## Ausführung

Durch ein im Becken bündig eingebautes Einbau- und Düsengehäuse aus Kunststoff wird mit einer über eine Saug- und Druckleitung angeschlossenen leistungsstarken BADU Pumpe Wasser angesaugt und mit einem kräftigen Strahl über eine regelbare Düse – allseitig um 60° schwenkbar – ins Schwimmbecken zurückgeführt. Eine Vielzahl von Öffnungen um das Düsengehäuse sorgt für eine äußerst geringe Ansaugströmung. Als optische Alternative zur BADU JET Vogue besticht die BADU JET Wave durch eine ansprechende Abdeckblende aus hochwertigem Kunststoff. Für ein wohliges Ambiente sorgt eine eingebaute LED-Leuchte, die, wie auch der pneumatische Ein-/Ausschalter und die Regelung für das prickelnde Luftperlbad, vom Becken aus bedient werden kann.

## GEGENSTROMANLAGE BADU JET WAVE für eingebaute Pools.



## Werkstoffe

Abdeckblende	ABS
Einbaugehäuse	ABS
Düsengehäuse	ABS
Innenteile	ABS/Edelstahl
Saug-/Druckleitung	PVC
Kugelhähne und Fittings	PVC

## Technische Daten

bei 50 Hz

	BADU JET Wave	21-60/45 GT 27°	21-60/44 GT 27°
Förderstrom der Pumpe (m³/h)	3~1~	58	54
Spannung	3~1~	3 N~ 400/230 V	1~ 230 V
Leistungsaufnahme P1/-abgabe P2 (kW)		3,18/2,60	2,89/2,20
Anzahl der Düsen (Ø 40 mm)		1	1
Ausströmdruck an der Düse (bar)	3~1~	1,10	1,00
Ausströmgeschw. mittig 2 m vor der Düse (m/s)	3~1~	1,20	1,10
Massagedruck (bar) max.	3~1~	1,60	1,40
Düse allseitig schwenkbar (Grad)		60	60
Nettogewicht (kg)		29,00	31,00

## Einhänge Gegenstromanlage BADU Jet Wave

Art-Nr.	Artikelbezeichnung	Spannung	Leistungsabgabe P2	Preis
B 2321100000	Vormontagesatz BADU JET Wave			435,00 €
B 2323400000	Fertigmontagesatz BADU JET Wave mit weißer LED	1~ 230 V	2,20 kW	2.858,00 €
B 2323420000	Fertigmontagesatz BADU JET Wave mit Multicolor-LED	1~ 230 V	2,20 kW	3.016,00 €
B 2323200000	Fertigmontagesatz BADU JET Wave mit weißer LED	3 N~ 400/230 V	2,60 kW	3.097,00 €
B 2323220000	Fertigmontagesatz BADU JET Wave mit Multicolor-LED	3 N~ 400/230 V	2,60 kW	2.887,00 €
B 2321300001	Kugelhahn-Kit			145,00 €
B 2323000402	Edelstahl-Haltegriff für BADU JET Wave, kpl.			651,00 €

## Vormontagesatz

- Kunststoff-Einbaugehäuse
- Spannung komplett, Schrauben und Dichtungen

## Fertigmontagesatz

- Düsengehäuse komplett, mit einer schwenkbaren Düse und Schrauben
- Kunststoff-Abdeckblende
- Saug-/Druckleitung 63 mm
- Schaltgerät
- BADU 21-60/45 GT 27° oder BADU 21-60/44 GT 27°

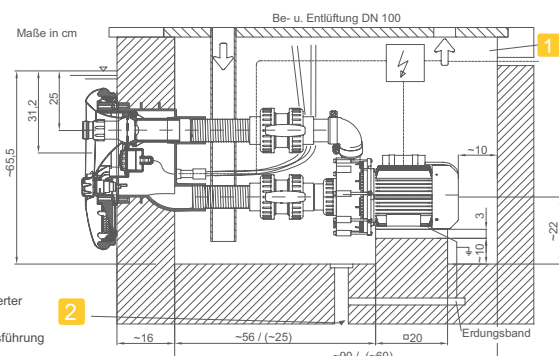

# SPECK Einbau Gegenstromanlage Vogue

Einbauteile / Gegenstromanlage

## Legende



aufgestellter  
Stahlwandpool



eingebauter  
Stahlwandpool



eingebauter  
Systembaupool



eingebauter  
Fertigpool



GEGENSTROMANLAGE BADU JET VOGUE  
für eingebaute Pools.



## Einsatzgebiet

Zum Wandeinbau in alle Beckenausführungen, als Attraktion, für die Fitness, als Wellen- oder Luftperlbäd, für die Unterwassermassage nach ärztlichem Rat. Schwimmen ohne Wende auch in kleinen Becken möglich.

## Ausführung

Durch ein im Becken bündig eingebautes Einbau- und Düsengehäuse aus Kunststoff wird mit einer über eine Saug- und Druckleitung angeschlossenen leistungsstarken BADU Pumpe Wasser angesaugt und mit einem kräftigen Strahl über eine regelbare Düse – allseitig um 60° schwenkbar – ins Schwimmbecken zurückgeführt. Eine Vielzahl von Öffnungen um das Düsengehäuse sorgt für eine äußerst geringe Ansaugströmung. Blickfang dieser Anlage ist eine hochwertige Edelstahlblende, die durch ein fließendes und homogenes Design besticht. Für ein wohliges Ambiente sorgt eine eingebaute LED-Leuchte, die, wie auch der pneumatische Ein-/Aussschalter und die Regelung für das prickelnde Luftperlbäd, vom Becken aus bedient werden kann. Die Pumpe und die LED-Leuchte können über den integrierten Timer automatisch ausgeschaltet werden. Bei Auslieferung ist dieser immer auf 15 Minuten Betriebszeit eingestellt.

## Werkstoffe

Abdeckblende	Edelstahl
Einbaugehäuse	ABS
Düsengehäuse	ABS
Innenteile	ABS/Edelstahl
Saug-/Druckleitung	PVC
Kugelhähne und Fittings	PVC

## Technische Daten

bei 50 Hz

	BADU JET Vogue	21-60/45 GT 27°	21-60/44 GT 27°
Förderstrom der Pumpe (m³/h)	3~1~	58	54
Spannung	3~1~	3 N~ 400/230 V	1~ 230 V
Leistungsaufnahme P1/-abgabe P2 (kW)	3~1~	3,18/2,60	2,89/2,20
Anzahl der Düsen (Ø 40 mm)		1	1
Ausströmdruck an der Düse (bar)	3~1~	1,10	1,00
Ausströmgeschw. mittig 2 m vor der Düse (m/s)	3~1~	1,20	1,10
Massagedruck (bar) max.	3~1~	1,60	1,40
Düse allseitig schwenkbar (Grad)		60	60
Nettogewicht (kg)	3~1~	33,00	33,50

## Einhänge Gegenstromanlage BADU Jet Vogue

Art-Nr.	Artikelbezeichnung	Spannung	Leistungsabgabe P2	Preis
B 2321100000	Vormontagesatz BADU JET Vogue			435,00 €
B 2322400000	Fertigbausatz BADU JET Vogue mit weißer LED	1~ 230 V	2,20 kW	4.156,00 €
B 2322420000	Fertigbausatz BADU JET Vogue mit Multicolor-LED	1~ 230 V	2,20 kW	3.852,00 €
B 2322200000	Fertigbausatz BADU JET Vogue mit weißer LED	3 N~ 400/230 V	2,60 kW	4.219,00 €
B 2322220000	Fertigbausatz BADU JET Vogue mit Multicolor-LED	3 N~ 400/230 V	2,60 kW	3.721,00 €
B 2321300001	Kugelhahn-Kit			145,00 €
B 2322000402	Edelstahl-Haltegriff für BADU JET Vogue, kpl.			851,00 €

## Vormontagesatz

- Kunststoff-Einbaugehäuse
- Spannung komplett, Schrauben und Dichtungen

## Fertigmontagesatz

- Düsengehäuse komplett, mit einer schwenkbaren Düse und Schrauben
- Edelstahl-Abdeckblende
- Saug-/Druckleitung 63 mm
- Schaltgerät
- BADU 21-60/45 GT 27° oder BADU 21-60/44 GT 27°

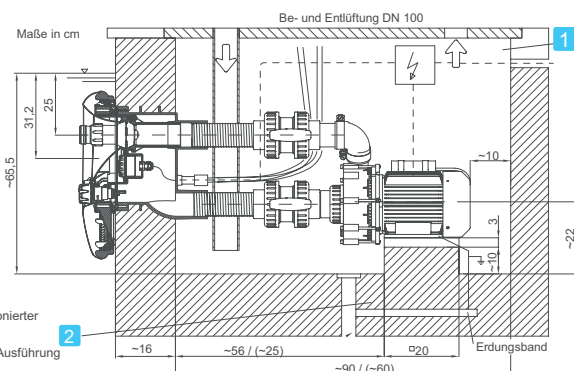

# SPECK Einbau Gegenstromanlage Vogue Deluxe

EINBAUTEILE / Gegenstromanlage

## Legende



aufgestellter  
Stahlwandpool



eingebauter  
Stahlwandpool



eingebauter  
Systembaupool



eingebauter  
Fertigpool



## Einsatzgebiet

Zum Wandeinbau in alle Beckenausführungen, als Attraktion, für die Fitness, als Wellen- oder Luftperlbäd, für die Unterwassermassage nach ärztlichem Rat. Schwimmen ohne Wende auch in kleinen Becken möglich.

## Ausführung

Wie BADU JET Vogue, jedoch darüber hinaus mit Düsen und Bedienelementen aus Edelstahl und Piezotastern.

## GEGENSTROMANLAGE BADU JET VOGUE DELUXE für eingebaute Pools.



## Werkstoffe

Abdeckblende	Edelstahl
Einbaugehäuse	ABS
Düsengehäuse	ABS
Innenteile	ABS/Edelstahl
Saug-/Druckleitung	PVC
Kugelhähne und Fittings	PVC
Bedienelemente	Edelstahl
Düse	ABS/Edelstahl

## Technische Daten

bei 50 Hz

	BADU JET Vogue Deluxe	21-60/45 GT 27°	21-60/44 GT 27°
Förderstrom der Pumpe (m³/h)	3~/1~	58	54
Spannung	3~/1~	3 N~ 400/230 V	1~ 230 V
Leistungsaufnahme P1/-abgabe P2 (kW)	3~/1~	3,18/2,60	2,89/2,20
Anzahl der Düsen (Ø 40 mm)		1	1
Ausströmdruck an der Düse (bar)	3~/1~	1,10	1,00
Ausströmgeschw. mittig 2 m vor der Düse (m/s)	3~/1~	1,20	1,10
Massagedruck (bar) max.	3~/1~	1,60	1,40
Düse allseitig schwenkbar (Grad)		60	60
Nettogewicht (kg)	3~/1~	31,00	33,00

## Einhänge Gegenstromanlage BADU Jet Vogue Deluxe

Art-Nr.	Artikelbezeichnung	Spannung	Leistungsabgabe P2	Preis
X 2321100000	Vormontagesatz BADU JET Vogue Deluxe			€
B 2324400000	Fertigbausatz BADU JET Vogue Deluxe mit weißer LED	1~ 230 V	2,20 kW	4.277,00 €
B 2324420000	Fertigbausatz BADU JET Vogue Deluxe mit Multicolor-LED	1~ 230 V	2,20 kW	4.465,00 €
B 2324200000	Fertigbausatz BADU JET Vogue Deluxe mit weißer LED	3 N~ 400/230 V	2,60 kW	4.146,00 €
B 2324220000	Fertigbausatz BADU JET Vogue Deluxe mit Multicolor-LED	3 N~ 400/230 V	2,60 kW	4.335,00 €
B 2321300001	Kugelhahn-Kit			145,00 €
B 2322000402	Edelstahl-Haltegriff für BADU JET Vogue Deluxe, kpl.			851,00 €

## Vormontagesatz

- Kunststoff-Einbaugehäuse
- Spannring komplett, Schrauben und Dichtungen

## Fertigmontagesatz

- Düsengehäuse komplett, mit einer schwenkbaren Düse und Schrauben
- Edelstahl-Abdeckblende
- Saug-/Druckleitung 63 mm
- Schaltgerät
- BADU 21-60/45 GT 27° oder BADU 21-60/44 GT 27°

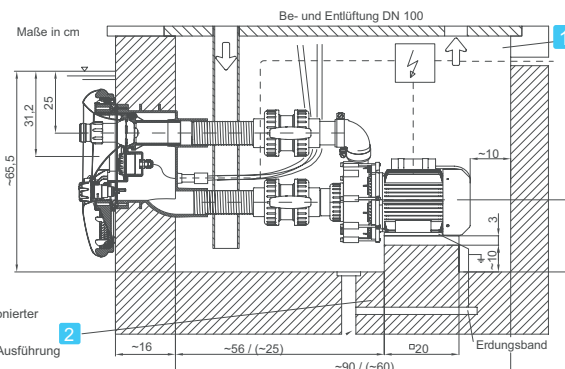

# SPECK Einbänge Gegenstromanlage Primavera

Einbauteile / Gegenstromanlage

## Legende



aufgestellter  
Stahlwandpool



eingebauter  
Stahlwandpool



eingebauter  
Systembaupool



eingebauter  
Fertigpool



GEGENSTROMANLAGE BADU JET PRIMAVERA  
für eingebaute Pools.



## Einsatzgebiet

Zum Wandeinbau in alle Beckenausführungen, als Attraktion, für die Fitness, als Wellen- oder Luftperlbäd, für die Unterwassermassage nach ärztlichem Rat. Schwimmen ohne Wende auch in kleinen Becken möglich.

## Ausführung

Durch ein im Becken bündig eingebautes Einbau- und Düsengehäuse aus Kunststoff wird mit einer über eine Saug- und Druckleitung angeschlossenen leistungsstarken BADU Pumpe Wasser angesaugt und mit einem kräftigen Strahl über zwei regelbare Düsen – allseitig um 60° schwenkbar – ins Schwimmbecken zurückgeführt. Eine Vielzahl von Öffnungen in der Ansaugblende sorgt für eine äußerst geringe Ansaugströmung. Blickfang dieser Anlage ist eine hochwertige Edelstahlblende, die durch ein fließendes und homogenes Design besticht. Für ein wohliges Ambiente sorgt eine eingebaute LED-Leuchte, die, auch der pneumatische Ein-/Ausschalter und die Regelung für das prickelnde Luftperlbäd, vom Becken aus bedient werden kann. Die Pumpe und die LED-Leuchte können über den integrierten Timer automatisch ausgeschaltet werden. Bei Auslieferung ist dieser immer auf 15 Minuten Betriebszeit eingestellt.

## Werkstoffe

Einbaugehäuse	ABS
Düsengehäuse	ABS
Innenteile	PP/PC/ASA
Saug-/Druckleitung	PVC
Absperrschieber und Fittings	PVC
Blende/Haltegriff	Edelstahl

## Technische Daten

bei 50 Hz

	BADU JET Primavera	21-81/33 G 29°	21-81/34 G 29°
Förderstrom der Pumpe (m³/h)	3~/1~	75	85
Spannung	3~/1~	3 N~ 400/230 V/1~ 230 V	3 N~ Δ400 V
Leistungsaufnahme P1/-abgabe P2 (kW)	3~/1~	3,74/3,00 / 3,90/3,00	4,55/4,00
Anzahl der Düsen (Ø 40 mm)		2	2
Ausströmdruck an der Düse (bar)	3~/1~	1,22	1,00
Ausströmgeschw. mittig 2 m vor der Düse (m/s)	3~/1~	1,10	1,20
Massagedruck (bar) max.	3~/1~	1,60	1,80
Düse allseitig schwenkbar (Grad)		60	60
Nettogewicht (kg)	3~/1~	55,00	46,00

## Einhänge Gegenstromanlage BADU Jet Primavera

Art-Nr.	Artikelbezeichnung	Spannung	Leistungsabgabe P2	Preis
B 2326100000	Vormontagesatz BADU JET Primavera			658,00 €
B 2327400000	Fertigbausatz BADU JET Primavera mit weißer LED	1~ 230 V	3,00 kW	3.949,00 €
B 2327420000	Fertigbausatz BADU JET Primavera mit Multicolor-LED	1~ 230 V	3,00 kW	3.949,00 €
B 2327200000	Fertigbausatz BADU JET Primavera mit weißer LED	3 N~ 400/230 V	3,00 kW	3.815,00 €
B 2327220000	Fertigbausatz BADU JET Primavera mit Multicolor-LED	3 N~ 400/230 V	3,00 kW	3.815,00 €
B 2327800000	Fertigbausatz BADU JET Primavera mit weißer LED	3 N~ Δ400 V	4,00 kW	4.081,00 €
B 2327820000	Fertigbausatz BADU JET Primavera mit Multicolor-LED	3 N~ Δ400 V	4,00 kW	4.081,00 €
B 2326100100	Zusatz-Kit BADU JET Primavera für Fliesenbecken			53,00 €

## Vormontagesatz

- Kunststoff-Einbaugehäuse
- Absperrschieber
- Spannring komplett, Schrauben und Dichtungen

## Fertigmontagesatz

- Düsengehäuse komplett, mit zwei schwenkbaren Düsen und Schrauben
- Edelstahl- und Ansaugblende
- Saug-/Druckleitung 75 mm
- Schaltgerät
- BADU 21-81/33 G 29° oder BADU 21-81/34 G 29°
- Haltegriff und wasserdichter Fernbedienung BADU JET Wireless Controll II

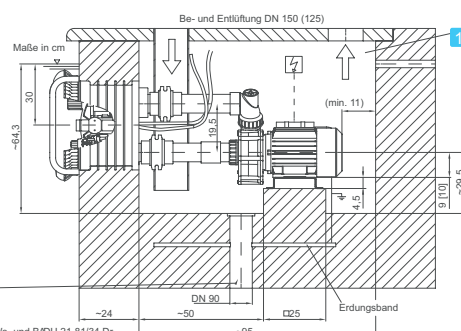



# SPECK Einbau Gegenstromanlage Primavera Deluxe

EINBAUTEILE / Gegenstromanlage

## Legende



aufgestellter  
Stahlwandpool



eingebauter  
Stahlwandpool



eingebauter  
Systembaupool



eingebauter  
Fertigpool



## Einsatzgebiet

Zum Wandeinbau in alle Beckenausführungen, als Attraktion, für die Fitness, als Wellen- oder Luftperlbad, für die Unterwassermassage nach ärztlichem Rat. Schwimmen ohne Wende auch in kleinen Becken möglich.

## Ausführung

Wie BADU JET Primavera, jedoch darüber hinaus mit Düsen und Bedienelementen aus Edelstahl und Piezotastern.

## GEGENSTROMANLAGE BADU JET PRIMAVERA DELUXE für eingebaute Pools.



## Werkstoffe

Einbaugehäuse	ABS
Düsengehäuse	ABS
Innentteile	PP/PC/ASA
Saug-/Druckleitung	PVC
Absperrschieber und Fittings	PVC
Blende/Haltegriff	Edelstahl
Bedienelemente	Edelstahl
Düsen	Edelstahl

## Technische Daten

bei 50 Hz

	BADU JET Primavera Deluxe	21-81/33 G 29°	21-81/34 G 29°
Förderstrom der Pumpe (m³/h)	3~/1~	75	85
Spannung	3~/1~	3 N~ 400/230 V/1~ 230 V	3 N~ 400 V
Leistungsaufnahme P1/-abgabe P2 (kW)	3~/1~	3,74/3,00 / 3,90/3,00	4,55/4,00
Anzahl der Düsen (Ø 40 mm)		2	2
Ausströmdruck an der Düse (bar)	3~/1~	1,00	1,00
Ausströmgeschw. mittig 2 m vor der Düse (m/s)	3~/1~	1,10	1,20
Massagedruck (bar) max.	3~/1~	1,60	1,80
Düse allseitig schwenkbar (Grad)		60	60
Nettogewicht (kg)	3~/1~	62,00	48,00

## Einhänge Gegenstromanlage BADU Jet Primavera Deluxe

Art-Nr.	Artikelbezeichnung	Spannung	Leistungsabgabe P2	Preis
B 232610000	Vormontagesatz BADU JET Primavera Deluxe			658,00 €
B 2327401000	Fertigbausatz BADU JET Primavera Deluxe mit weißer LED	1~ 230 V	3,00 kW	4.211,00 €
B 2327421000	Fertigbausatz BADU JET Primavera Deluxe mit Multicolor-LED	1~ 230 V	3,00 kW	4.211,00 €
B 2327201000	Fertigbausatz BADU JET Primavera Deluxe mit weißer LED	3 N~ 400/230 V	3,00 kW	4.079,00 €
B 2327221000	Fertigbausatz BADU JET Primavera Deluxe mit Multicolor-LED	3 N~ 400/230 V	3,00 kW	4.079,00 €
B 2327801000	Fertigbausatz BADU JET Primavera Deluxe mit weißer LED	3 N~ Δ400 V	4,00 kW	4.346,00 €
B 2327821000	Fertigbausatz BADU JET Primavera Deluxe mit Multicolor-LED	3 N~ Δ400 V	4,00 kW	4.346,00 €
B 2326100100	Zusatz-Kit BADU JET Primavera für Fliesenbecken			53,00 €

## Vormontagesatz

- Kunststoff-Einbaugehäuse
- Absperrschieber
- Spannring komplett, Schrauben und Dichtungen

## Fertigmontagesatz

- Düsengehäuse komplett, mit zwei schwenkbaren Düsen und Schrauben
- Edelstahl- und Ansaugblende
- Saug-/Druckleitung 75 mm
- Schaltgerät
- BADU 21-81/33 G 29° oder BADU 21-81/34 G 29°
- Haltegriff und wasserdichter Fernbedienung BADU JET Wireless Controll II

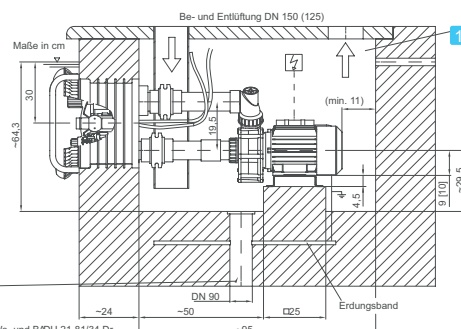

Ausreichend dimensionierter Ablauf erforderlich.  
Maße in Klammern [ ] - Nur für BADU 21-81/33 We. und BADU 21-81/34 Dr.

# SPECK Einbau Gegenstromanlage Turbo Pro

EINBAUTEILE / Gegenstromanlage

## Legende



aufgestellter  
Stahlwandpool



eingebauter  
Stahlwandpool



eingebauter  
Systembaupool



eingebauter  
Fertigpool



GEGENSTROMANLAGE BADU JET TURBO PRO  
für eingebaute Pools.



## Einsatzgebiet

Zum Wandeinbau in alle Beckenausführungen, bis zu einer Wandstärke von 7 mm, außer Rundbecken. Für leistungsorientiertes Profi-Workout, zur Entspannung, Reha-Training, Fitness oder zum Freizeitspass.

## Ausführung

Durch ein im Becken bündig eingebautes Einbaugeschäule wird mittels innovativer Propeller-Technologie Wasser über die Blende angesaugt und mit einem kräftigen Strahl ins Schwimmbecken zurückgeführt. Angetrieben wird das System mit einem effizienten, lüfterlosen, vollvergossenen Permanentmagnetmotor. Die Leistungsregelung wie auch das Ein- und Ausschalten erfolgt über die integrierten Piezo-Taster bzw. eine Fernbedienung.

## Werkstoffe

Einbaugeschäule	ABS
Düsengehäule	ABS
Blenden	ABS/Edelstahl
Zwischenflansch	PPE
Antriebseinheit	PPE/PP/Edelstahl
Gleitlager	SiC/SiC
Schrauben	Edelstahl

## Lieferumfang Standard-Montagesatz für Design 1 & 2

Kunststoff-Einbaugeschäule, Ansaugblenden, Edelstahlblende Design 1 oder Design 2, Propellereinheit, Düseninheit, Piezotaster, Dichtungen, Schrauben

## Lieferumfang Antriebssatz 3N~

Motoreinheit, Frequenzumrichter, Schaltkasten, Fernbedienung, Schrauben, Motorkabel, abgeschirmt, 10m, 25m, 40m

## Technische Daten

bei 50 Hz

	BADU JET Turbo Pro	Frequenzumformer
Leistung (kW)	3~	4,00
Netzspannung	3~	3~ 380-480 V
Nettogewicht (lg)	3~	6,00
	BADU JET Turbo Pro	Antriebseinheit
Förderstrom (m³/h)	3~	150-350
Leistungsaufnahme P1/-abgabe P2 (kW)	3~	3,60/3,00
Anzahl der Düsen (Ø 172 mm)	3~	1
Ausströmgeschwindigkeit (m/s)	3~	1,80-4,10
Düse allseitig schwenkbar (Grad)	3~	± 5
Nettogewicht (kg)	3~	51,50

## Einhänge Gegenstromanlage BADU Jet Turbo Pro

Art-Nr.	Artikelbezeichnung	Spannung	Leistungsabgabe P2	Preis
B 2325100000	Standard-Montagesatz BADU JET Turbo Pro Design 1			6.400,00 €
B 2325120000	Standard-Montagesatz BADU JET Turbo Pro Design 2			6.400,00 €
B 2325200000	Antriebssatz 10m BADU JET Turbo Pro	3 N~	3,00 kW	6.400,00 €
B 2325200001	Antriebssatz 25m BADU JET Turbo Pro	3 N~	3,00 kW	6.583,00 €
B 2325100002	Antriebssatz 45m BADU JET Turbo Pro	3 N~	3,00 kW	6.766,00 €
B 2325000402	Zusatz-Kit BADU JET Turbo Pro für Wandstärke 8-17 mm			52,00 €
B 2325000403	Zusatz-Kit BADU JET Turbo Pro für Wandstärke 18-27 mm			52,00 €

# SPECK Einbau Gegenstromanlage Turbo Pro

EINBAUTEILE / Gegenstromanlage

## Legende

-   
 aufgestellter  
Stahlwandpool
-   
 eingebauter  
Stahlwandpool
-   
 eingebauter  
Systembaupool
-   
 eingebauter  
Fertigpool

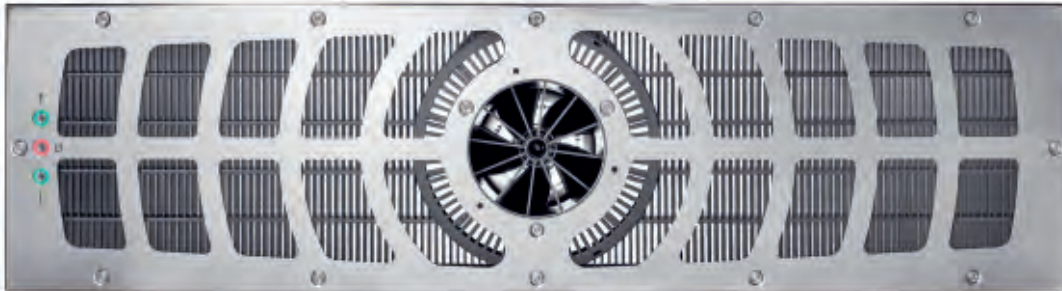

Turbo Pro Design 1



Turbo Pro Design 2

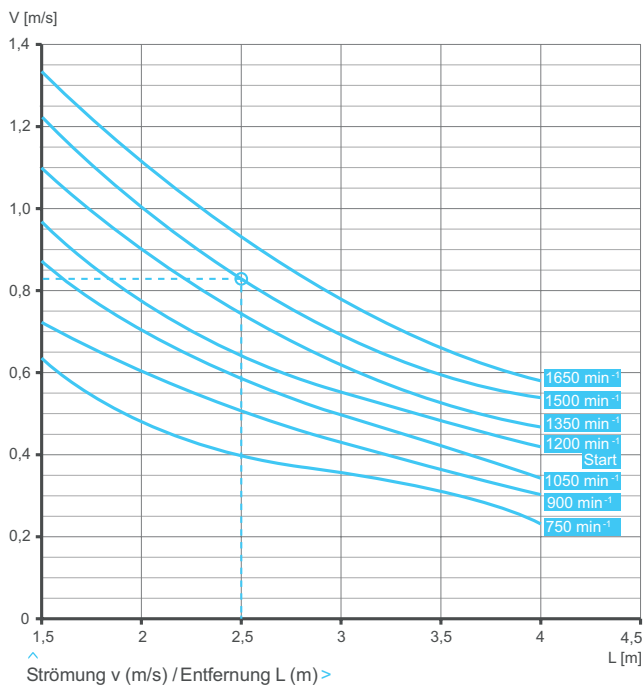

### Ablesebeispiel

Circa 0,82m/s Fließgeschwindigkeit in Mitte des Strömungsstrahles bei 1500min und 2,50 m Abstand zur Austrittsdüse.

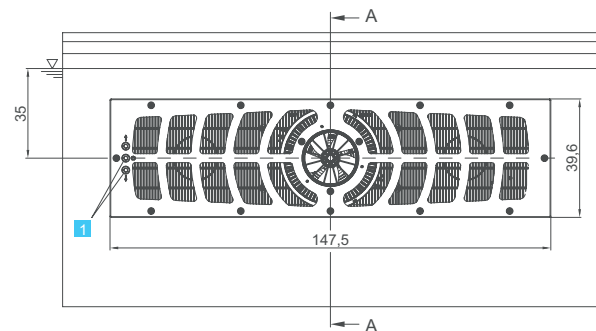

Unverbindliches Einbauschema

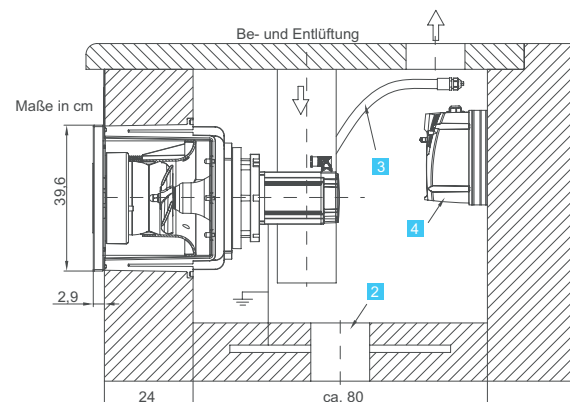

- 1 Piezotaster
- 3 Schutzschlauch, Piezotaster-Leitungen
- 2 Bodenablauf
- 4 Frequenzumformer

# Edelstahl Einbauleitern

LEITERN & TREPPEN / Edelstahl Einbauleitern



## EDELSTAHL EINBAULEITERN

für den komfortablen Aus- und Einstieg

## Edelstahl Einbauleitern

Durch die Verwendung von V2A Edelstahl bieten sie enormen Komfort und Halt beim Aus- und Einsteigen in den Pool. Zudem wird bei der Montage die Innenhülle nicht beschädigt, wodurch diese bei Bedarf einfacher getauscht werden kann.

Die hochwertigen Einbauleitern sind für alle Poolarten und -formen geeignet. Die Leiterholme mit Ø 42 mm\* aus V2A-Edelstahl bieten einen optimalen Halt, ebenso wie die V2A-Stufen mit rutschhemmender Prägung.

Die Montage der Einbauleitern erfolgt mittels Einbauhülsen, welche am Beckenrand einbetoniert werden. Optionales Zubehör, wie den Flanschmontagesatz für die Montage auf Holz, ist ebenfalls erhältlich.

Nicht jede Einbauleiter ist für jede Pooltiefe geeignet. Daher empfehlen wir Ihnen nachfolgende Edelstahlleitern für die jeweilige Beckenhöhe.

Die Einbauleitern sind nicht für Wasseraufbereitung durch Salzelektrolyse geeignet.

## Einbauleiter ENG

Die Einbauleiter ENG ist besonders für Pools ohne Beckenrandsteine geeignet, da die Holmausladung nur ca. 320 mm beträgt, wobei sich nur ca. 140 mm außerhalb des Pools befinden.

Art-Nr.	Artikelbezeichnung	für Poolhöhe	Preis
E 52505-wp	Edelstahl Einbauleiter Eng 3-stufig	120 cm	245,00 €
E 52510-wp	Edelstahl Einbauleiter Eng 4-stufig	150 cm	270,00 €
E 52515-wp	Edelstahl Einbauleiter Eng 5-stufig	180 cm	298,00 €

## Einbauleiter WEIT

Die Einbauleiter WEIT ist besonders für Pools mit Beckenrandsteine geeignet, da die Holmausladung ca. 645 mm beträgt. Außerhalb des Pools befinden sich ca. 465 mm, die genügend Platz für Beckenrandsteine bieten.

Art-Nr.	Artikelbezeichnung	für Poolhöhe	Preis
E 52520-wp	Edelstahl Einbauleiter Weit 3-stufig	120 cm	271,00 €
E 52525-wp	Edelstahl Einbauleiter Weit 4-stufig	150 cm	328,00 €
E 52530-wp	Edelstahl Einbauleiter Weit 5-stufig	180 cm	363,00 €

## 2tlg. Einbauleiter EXCLUSIV

Die Einbauleiter EXCLUSIV ist besonders für Pools ohne Beckenrandsteine und auf dem Wasser schwimmenden Poolabdeckungen (zB. Rolladen) geeignet, da für die Abdeckung kein Sonderausschnitt erforderlich ist.

Art-Nr.	Artikelbezeichnung	für Poolhöhe	Preis
C 52830-wp	Edelstahl Einbauleiter Oberteil		192,00 €
E 52550-wp	Edelstahl Einbauleiter Unterteil 3-stufig	120 cm	267,00 €
E 52555-wp	Edelstahl Einbauleiter Unterteil 4-stufig	150 cm	341,00 €

Wichtige Hinweise ab Seite 166.

\* Produktionstechnisch Maßabweichungen von bis zu 3% sind möglich und stellen keinen Reklamationsgrund dar.

© iStockphoto.com/Augustcindy

# Edelstahl Einbauleitern Zubehör

LEITERN & TREPPEN / Edelstahl Einbauleitern



Flanschsetz  
Art-Nr. 52805-wp



V4A Kippgelenk  
Art-Nr. 52815-wp



V4A Kippgelenk  
Art-Nr. 52810-wp



V2A Stufe  
Art-Nr. 52823-wp



Einbauhalterung  
Art-Nr. 52816-wp



V2A Abdeckrosette  
Art-Nr. 52817-wp



Puffer Weiß  
Art-Nr. 52820-wp



Sechskantschraube  
Art-Nr. 52824-wp



Flanschsetz  
Art-Nr. 52805



Puffer Schwarz  
Art-Nr. 52820



V4A Gelenk  
Art-Nr. 52815



V4A Gelenk  
Art-Nr. 52810

## Zubehör für Edelstahlleitern

Art-Nr.	Artikelbezeichnung	Preis
E 52805-wp	Flanschsetz mit Dübeln und VA-Schrauben für Leiterholme Ø 42 mm (Paar)	64,00 €
E 52810-wp	V4A-Gelenk mit Arretierung für Leiterholme Ø 42 mm, für Einbauhülsenmontage (Stück)	127,00 €
E 52815-wp	V4A-Gelenk mit Arretierung für Leiterholme Ø 42 mm, für Flanschmontage (Stück)	145,00 €
E 52816-wp	Einbauhalterung/-hülse Ø 42 mm kpl. (Stück)	23,70 €
E 52817-wp	Abdeckrosette V2A f. Leiterholm Ø 42 mm (Stück)	19,50 €
E 52820-wp	Puffer (Weiß) f. Einbauleitern m. Holm Ø 42 mm (Stück)	6,80 €
E 52823-wp	Stufe V2A mit rutschhemmender Prägung (Stück)	46,00 €
E 52824-wp	Sechskantschraube V2A ohne Mutter (Stück)	6,30 €

## Zubehör für IDEAL Eichenwald Edelstahlleitern

IDEAL Zubehör ist nur mit original IDEAL Leitern kompatibel.

Art-Nr.	Artikelbezeichnung	Preis
B 52805	Flanschsetz mit Dübeln und VA-Schrauben für Leiterholme Ø 43 mm (Paar)	71,00 €
B 52806	Gegenflasche V4A für zweigeteilte Leiter zum Einbau in Styroporbecken (Paar)	113,00 €
B 52807	Gelenkteller f. Einbau-/Aufstellleitern Ø 43 mm (Stück)	16,00 €
B 52808	Kugel zu Gelenkteller f. Einbau-/Aufstellleitern Ø 43 mm (Stück)	8,00 €
B 52810	V4A-Gelenk mit Arretierung für Leiterholme Ø 43 mm für Einbauhülsenmontage (Stück)	125,00 €
B 52815	V4A-Gelenk mit Arretierung für Leiterholme Ø 43 mm für Flanschmontage (Stück)	287,00 €
B 52816	Einbauhalterung Ø 43 mm kpl. (Stück)	17,60 €
B 52817	Abdeckrosette V2A f. Leiterholm Ø 43 mm (Stück)	13,00 €
B 52820	Puffer Schwarz für Einbauleitern Ø 43 mm, (Stück)	4,00 €
B 52823	Stufe V2A zu Standard Leiter mit schwarzen Auflagen (Stück)	52,00 €
B 52824	Schraube V2A mit Muttern zu Standard Leiter	6,00 €
B 52826	Sicherheitsstufe V2A	134,00 €
B 52827	Kunststoffenden schwarz für Stufe	10,00 €
B 52828	Kunststoffauflagen schwarz für Stufe	7,00 €
B 52822	Stufe für Kunststoff ABS Weiß Standard Aufstellleiter	42,00 €
B 52843-ncl	Leiterplattform PVC zu Aufstellleiter Weiß	74,00 €

## Zubehör für Aufstell- & Einbauleitern aus Leiterserie 2018

ist NICHT mit den IDEAL Leitern kompatibel.

Art-Nr.	Artikelbezeichnung	Preis
C 52807-18	Gelenkteller inkl. Kugel Weiß	6,40 €
B 52816	Einbauhalterung/Einbauhülse Ø 43 mm kpl. (Stück)	17,60 €
C 52817-18	Abdeckrosette V2A f. Holm Ø 43 mm (Stück)	3,80 €
C 52823-18	Stufe V2A zu Standard Einbauleiter ohne Kunststoff Auflagen und Seitenteile	39,00 €
C 52827-18	Kunststoffenden Schwarz	4,80 €
C 52828-18	Kunststoffauflagen Schwarz für Stufen	0,50 €
C 52845-18	Schraube V2A zu Standard Leiter	2,10 €
C 52846-18	Mutter M8.4 V2A	2,10 €
C 52847-18	Scheibe 8.4 V2A	0,90 €

# Edelstahl Aufstellleitern

LEITERN & TREPPEN / Edelstahl Aufstellleitern



## EDELSTAHL AUFSTELLEITERN MIT EDELSTAHLSTUFEN

für den komfortablen Aus- und Einstieg

## Edelstahl Aufstellleitern

Durch die Verwendung von V2A Edelstahl bieten sie enormen Komfort und Halt (bis 120 kg geeignet) beim Aus- und Einsteigen in den Pool. Zudem ist die Aufstellleiter enorm standfest durch den Holmdurchmesser  $\varnothing$  42 mm\* und den unten abgewinkelten Beinen.

Die hochwertigen Aufstellleitern sind für alle Poolarten und -formen geeignet. Die Leiterholme aus V2A-Edelstahl bieten einen optimalen Halt, ebenso wie die Stufen aus V2A-Edelstahl mit rutschhemmender Prägung.

Nicht jede Aufstellleiter ist für jede Pooltiefe geeignet. Daher empfehlen wir Ihnen nachfolgende Edelstahlleitern für die jeweilige Beckenhöhe.

Beide Edelstahl-Güten V2A und V4A sind resistent gegen UV-Strahlung und chlorhaltige Poolpflegeprodukte. Jedoch sollten Sie darauf achten, dass die nachfolgenden Chlorid-Ionen Werte nicht überschritten werden.

- Zulässige Chlorid-Ionen für Werkstoff V2A = 150 mg/l
- Zulässige Chlorid-Ionen für Werkstoff V4A = 400 mg/l

Wichtige Hinweise ab Seite 166.

## Aufstellleiter CLASSIC

Die Aufstellleiter CLASSIC ist nur für aufgestellte oder teilversenkte Pools geeignet.

Art-Nr.	Artikelbezeichnung	für Poolhöhe	Preis
B 52200	Edelstahl Aufstellleiter Classic 120/120, 2 x 4-stufig	aufgestellt 120 cm	303,00 €
B 52210	Edelstahl Aufstellleiter Classic 120/40, 1 x 4-stufig + 1 x 1-stufig	teilversenkt 120 cm	263,00 €
B 52205	Edelstahl Aufstellleiter Classic 150/150, 2 x 5-stufig	aufgestellt 150 cm	329,00 €
B 52215	Edelstahl Aufstellleiter Classic 150/40, 1 x 5-stufig + 1 x 1-stufig	teilversenkt 150 cm	285,00 €

## Zubehör für Aufstellleitern

Art-Nr.	Artikelbezeichnung	Preis
E 52820-wp	Puffer (Weiß) f. Aufstellleitern m. Holm $\varnothing$ 42 mm (Stück)	6,80 €
E 52823-wp	Stufe V2A mit rutschhemmender Prägung (Stück)	46,00 €
E 52483-wp	Leiterplattform Kunststoff zu Aufstellleiter weiß (Stück)	96,00 €
E 52824-wp	Sechskantschraube V2A ohne Mutter (Stück)	6,30 €



Puffer Weiß  
Art-Nr. 52820-wp



V2A Stufe mit Prägung  
Art-Nr. 52823-wp



Leiterplattform  
Art-Nr. 52483-wp



Sechskantschraube  
Art-Nr. 52824-wp

# Edelstahl Aufstellleitern Zubehör

LEITERN & TREPPEN / Edelstahl Aufstellleitern



Stufe Kunststoff ABS Weiß  
Art-Nr. 52822

## Zubehör für IDEAL Eichenwald Edelstahlleitern

IDEAL Zubehör ist nur mit original IDEAL Leitern kompatibel.

Art-Nr.	Artikelbezeichnung	Preis
B 52843-ncl	Leiterplattform PVC zu Aufstellleiter Weiß	74,00 €
B 52822	Stufe Kunststoff ABS Weiß (Stück)	42,00 €

Umrüstsatz nach DIN16582-1:2015 für nachträgliche Montage auf Anfrage.

## Zubehör für Aufstell- & Einbauleitern aus Leiterserie 2018

ist NICHT mit den IDEAL Leitern kompatibel.

Art-Nr.	Artikelbezeichnung	Preis
C 52823-18	Stufe V2A zu Standard Einbauleiter ohne Kunststoff Auflagen und Seitenteile	39,00 €
C 52827-18	Kunststoffenden Schwarz	4,80 €
C 52828-18	Kunststoffauflagen Schwarz für Stufen	0,50 €
C 52845-18	Schraube V2A zu Standard Leiter	2,10 €
C 52846-18	Mutter M8.4 V2A	2,10 €
C 52847-18	Scheibe 8.4 V2A	0,90 €



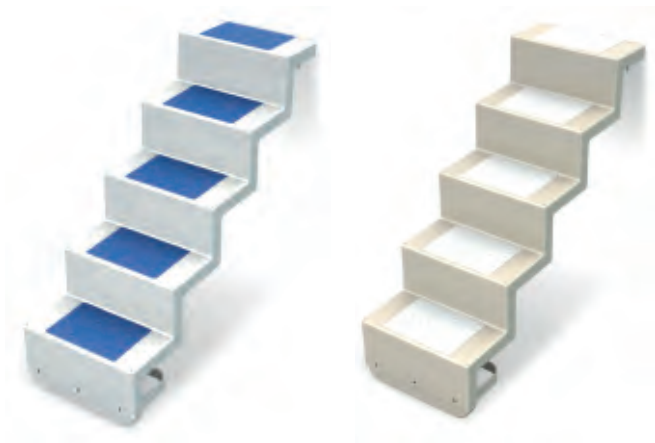

**IDEAL AUCH FÜR DEN NACHTRÄGLICHEN EINBAU**  
sind diese beiden Einstelltreppe aus Polyester.

## Sicherheitshinweise

Aufgrund akuter Gefahr des Ertrinkens, darf eine Treppe niemals unterschommen werden.



## Elegante Fertigtreppen für Ihren Pool

Die Polyester-Fertigtreppe stehen für Design, Qualität und Funktionalität. Sie werden in hochwertiger Handarbeit aus Epoxy-Acrylat und Glasfaser hergestellt.

Schick und dauerhaft bilden sie den Einstieg in das Becken. Die erste Berührung mit dem Pool hat der Badende mit der Treppenanlage. Daher sollte gerade dieser Teil des Pools besonders hochwertig sein. Rutschhemmende Stufenbeläge geben Sicherheit, stabile Unterkonstruktionen machen die Treppen so dauerhaft stabil.

Das Qualitätssiegel der AVK bestätigt die Einhaltung der Fertigungs- und Prüfkriterien der „Arbeitsgemeinschaft verstärkte Kunststoffe“ und somit die Langzeitbeständigkeit der Oberflächen.

## Im Wasser stehende Universaltreppen - auch für den nachträglichen Einbau geeignet

Die lange Universaltreppe wird weder mit der Poolfolie, noch mit der Beckenwand selbst verbunden und eignet sich somit für alle Pooltypen - egal ob Folie, Beton, Fliesen, Metall oder Kunststoff - sowie für den nachträglichen Einbau.

Die Treppe hat eingebaute Gewichte, die das Aufschwimmen verhindern. Lediglich die erste Stufe wird auf dem Beckenrand montiert. Die unterste Stufe kann auf die jeweilige Beckenhöhe angepasst werden, wodurch sie besonders für die nachträgliche Montage in fertig gebaute Pools geeignet ist.

Die kurze Universaltreppe wird mit zwei Bolzen an der Beckenwand befestigt. Die integrierten Gewichte verhindern auch in der kurzen Ausführung ein Aufschwimmen.

Die Universaltreppen sind so beschaffen, dass sie für neue Poolprojekte, sowie für Sanierungen geeignet sind.

Als freistehendes, modernes Design-Element Ihres Pools steht sie aber auch für absolute Funktionalität und Stabilität. So filigran wie sie wirkt, kann sie ca. 250 kg tragen. Rutschhemmende Beläge auf den Stufen sorgen für die notwendige Sicherheit beim Ein- und Aussteigen.

Das Modell hat zudem einen Anfahr-Bügel. Dieser verhindert ein Festfahren halbautomatischer Poolsauger und vollautomatischer Poolroboter.





Alkor weiß 90057  
DLW NG weiß  
Elbtal weiß 104



Optional auch mit abgesetzten Stufen.  
Abb. Farbe Weiß mit abgesetzten  
Stufen in Azurblau



Alkor sand 91669  
DLW NG sand  
Elbtal sand 151

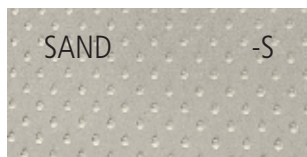

Optional auch mit abgesetzten Stufen.  
Abb. Farbe Sand mit abgesetzten  
Stufen in Weiß



Alkor grau 70981  
DLW NG grau  
Elbtal grau 765

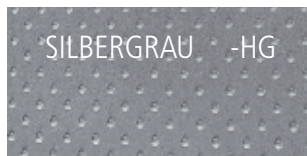

Optional auch mit abgesetzten Stufen.  
Abb. Farbe Silbergrau mit abgesetzten  
Stufen in Granit



Alkor hellblau 50001  
DLW NG azur  
Elbtal hellblau 602

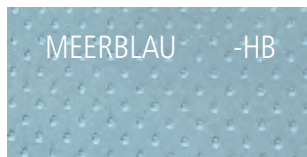

Alkor adriablau 52341  
DLW NG blau  
Elbtal adriablau

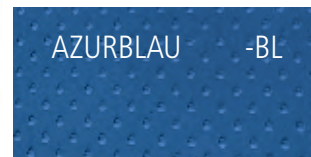

Alkor dunkelgrau  
DLW NG granit  
Elbtal anthrazit 782

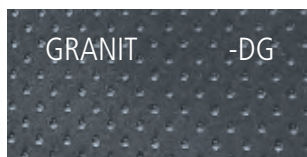

## Farbwahl

Wir empfehlen farblich abgesetzte Stufen in Folienfarbe und die Basisfarbe der Treppe als Kontrast in einer anderen Farbe zu nehmen, z. B. Folie und Stufen in Azurblau und Basistreppe in Weiß oder Folie und Stufen in Silbergrau und die Basistreppe in Farbe Granit. So heben sich die leichten Farbabweichungen der verschiedenen Hersteller und den Materialmix auf.

Der Farbcode vervollständigt die Artikelnummer, welche bei der Bestellung unbedingt korrekt angegeben werden muss, um Lieferverzögerungen zu vermeiden. Beispiele: Eleganz 60 U Lang, Farbe Silbergrau hat die Bestellnummer 21645-HG.

# Polyester Pooltreppen

LEITERN & TREPPEN / Polyester Pooltreppen

6-stufig + Plattform, für Einbau mit  
2 Schrauben auf dem oberen Randstein.  
Steht auf dem Boden, ohne Befestigung.

Abb. Farbe **Azurblau**

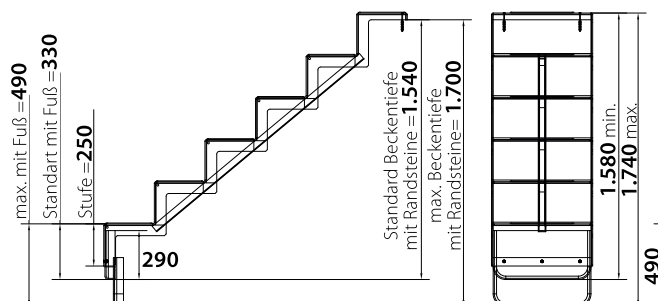

## Typ ELEGANZ 60 U Lang

L x B x H: 1800 x 600 x 1580 mm, 5-stufig + Plattform

Art-Nr.	Artikelbezeichnung	Preis
C 21645-w	Ausführung Farbe Weiß	1.860,00 €
C 21645-s	Ausführung Farbe Sand	1.943,00 €
C 21645-hb	Ausführung Farbe Meerblau	1.943,00 €
C 21645-dg	Ausführung Farbe Granit	2.066,00 €
C 21645-bl	Ausführung Farbe Azurblau	2.066,00 €
C 21645-hg	Ausführung Farbe Silbergrau	2.066,00 €
C 21645-stufe	Aufpreis für farbig abgesetzte Stufen	220,00 €
B 78282	V4A Griffbogen MARINA inkl. Flansch Höhe ca. 600 mm, Gesamtbreite ca. 825 mm	518,00 €

5-stufig ohne Plattform, für Einbau mit  
2 Schrauben in der Beckenwand.

Abb. Farbe **Granit**



V4A Maueranker  
Art-Nr. 21646-MA

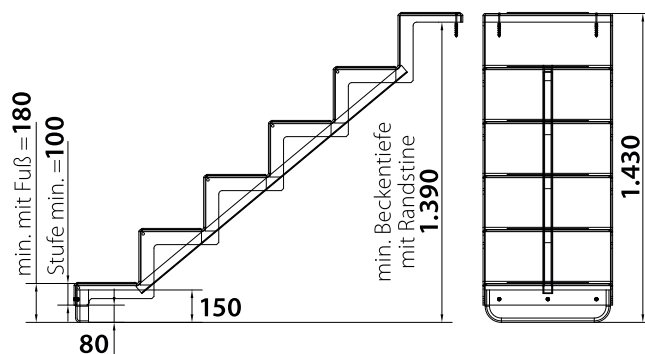

## Typ ELEGANZ 60 U Kurz

L x B x H: 1500 x 600 x 1300 mm, 5-stufig ohne Plattform

Art-Nr.	Artikelbezeichnung	Preis
C 21646-w	Ausführung Farbe Weiß	1.608,00 €
C 21646-s	Ausführung Farbe Sand	1.689,00 €
C 21646-hb	Ausführung Farbe Meerblau	1.633,00 €
C 21646-dg	Ausführung Farbe Granit	1.787,00 €
C 21646-bl	Ausführung Farbe Azurblau	1.786,00 €
C 21646-hg	Ausführung Farbe Silbergrau	1.787,00 €
C 21645-stufe	Aufpreis für farbig abgesetzte Stufen	220,00 €
B 78282	V4A Griffbogen MARINA inkl. Flansch Höhe ca. 600 mm, Gesamtbreite ca. 825 mm	518,00 €
C 21646-MA	V4A Maueranker für TREND STONE Systembecken und CONCEPT POOL	129,00 €

Hinweis: Alle Stufen haben links und rechts neben der Trittfäche Bohrungen! Diese dienen der Entlüftung unterhalb der Treppe.

Sondermodell: Treppe ELEGANZ 60 L für Beckentiefe 125-135 cm ohne Aufpreis.

# Polyester Pooltreppen

LEITERN & TREPPEN / Polyester Pooltreppen

6-stufig + Plattform, für Einbau mit  
2 Schrauben auf dem oberen Randstein.  
Steht auf dem Boden, ohne Befestigung.

Abb. Farbe **Meerblau**

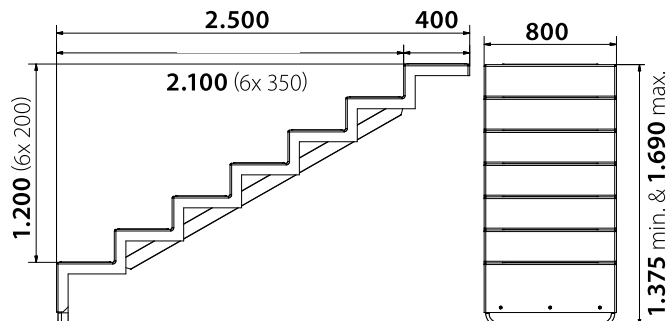

## Typ ELEGANZ 80 U Lang

L x B x H: 2500 x 800 x 1375 mm, 6-stufig + Plattform

Art-Nr.	Artikelbezeichnung	Preis
C 21645-80-w	Ausführung Farbe Weiß	2.768,00 €
C 21645-80-s	Ausführung Farbe Sand	2.808,00 €
C 21645-80-hb	Ausführung Farbe Meerblau	2.894,00 €
C 21645-80-dg	Ausführung Farbe Granit	2.990,00 €
C 21645-80-bl	Ausführung Farbe Azurblau	3.076,00 €
C 21645-80-hg	Ausführung Farbe Silbergrau	3.076,00 €
C 21645-stufe	Aufpreis für farbig abgesetzte Stufen	220,00 €
D 78273	V2A Griffbogen inkl. Flansch Höhe ca. 850 mm, Gesamtbreite ca. 1200 mm, Holmdurchmesser 43 mm (Stück)	212,00 €

5-stufig ohne Plattform, für Einbau mit  
2 Schrauben in der Beckenwand.

Abb. Farbe **Silbergrau**

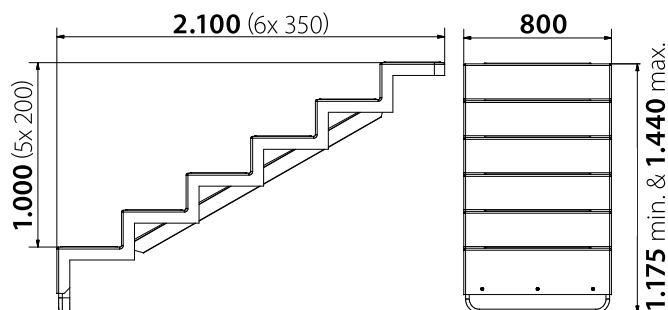

## Typ ELEGANZ 80 U Kurz

L x B x H: 2100 x 800 x 1175 mm, 6-stufig ohne Plattform

Art-Nr.	Artikelbezeichnung	Preis
C 21646-80-w	Ausführung Farbe Weiß	2.391,00 €
C 21646-80-s	Ausführung Farbe Sand	2.512,00 €
C 21646-80-hb	Ausführung Farbe Meerblau	2.426,00 €
C 21646-80-dg	Ausführung Farbe Granit	2.658,00 €
C 21646-80-bl	Ausführung Farbe Azurblau	2.573,00 €
C 21646-80-hg	Ausführung Farbe Silbergrau	2.573,00 €
C 21645-stufe	Aufpreis für farbig abgesetzte Stufen	220,00 €
B 78282	V4A Griffbogen MARINA inkl. Flansch Höhe ca. 600 mm, Gesamtbreite ca. 825 mm	518,00 €
C 21646-MA	V4A Maueranker für TREND STONE Systembecken und CONCEPT POOL	129,00 €

V4A Maueranker  
Art-Nr. 21646-MA

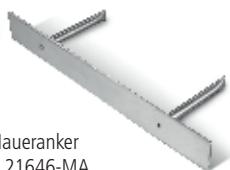

Hinweis: Alle Stufen haben links und rechts neben der Trittläche Bohrungen! Diese dienen der Entlüftung unterhalb der Treppe.

# Edelstahl Griffbogen / Handlauf

LEITERN & TREPPEN / Edelstahl Griffbogen / Handlauf

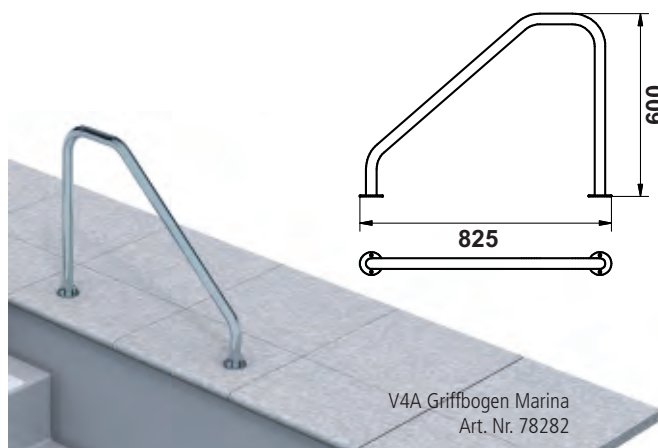

## EDELSTAHL GRIFFBOGEN

Für einen sicheren Einstieg in Ihren Pool oder Tauchbecken

## Einstieghilfe aus Edelstahl

Wenn Sie Wert auf Qualität legen, empfehlen wir Ihnen den nachfolgenden Edelstahl Griffbogen. Dieser ist die ideale Einstieghilfe in den Pool, da sie festen Halt bietet. Gerade in Kombination mit den rutschsicheren, abgesetzten Stufen der Einstelltreppen, bietet der Edelstahl Griffbogen einen sicheren Einstieg in Ihren Pool.

## Einsatzgebiet

Wer denkt, dass Einstieghilfen nur in öffentlichen Schwimmbädern eingesetzt werden, liegt leider falsch. Gerade dieser Griffbogen ist durch seine kompakten Maße ideal für den privaten Poolbereich. Aber auch Tauchbecken für Saunagänger können auf die Einstieghilfe zurückgreifen.

## Qualität, die überzeugt

Besonders im Schwimmbadbereich sollte man auf hochwertige Materialien setzen. Kein Wunder also, dass viele Poolbesitzer auf Zubehör- und Einbauteile aus Edelstahl zurückgreifen. Schließlich ist das Edelmetall gegen die Chlorkonzentration gewappnet.

## Montage

Die Montage am Beckenrand erfolgt über einen Flanschsatz, der sich im Lieferumfang befindet.

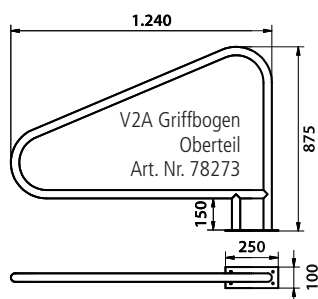

## Edelstahl Griffbogen

Art-Nr.	Artikelbezeichnung	Preis
D 78273	V2A Griffbogen inkl. Flansch Höhe ca. 850 mm, Gesamtbreite ca. 1200 mm, Holmdurchmesser 43 mm	212,00 €
B 78282	V4A Handlauf Oberteil inkl. Flansch Höhe ca. 600 mm, Gesamtbreite ca. 825 mm	518,00 €
C 2303105	V4A Handlauf Unterteil (f. Eleganz 60)	367,00 €
C 2303110	V4A Handlauf Unterteil (f. Eleganz 80)	398,00 €
C 2303111	Handlauf einteilig (f. Eleganz 60)	657,00 €
C 2303115	Handlauf einteilig (f. Eleganz 80)	708,00 €

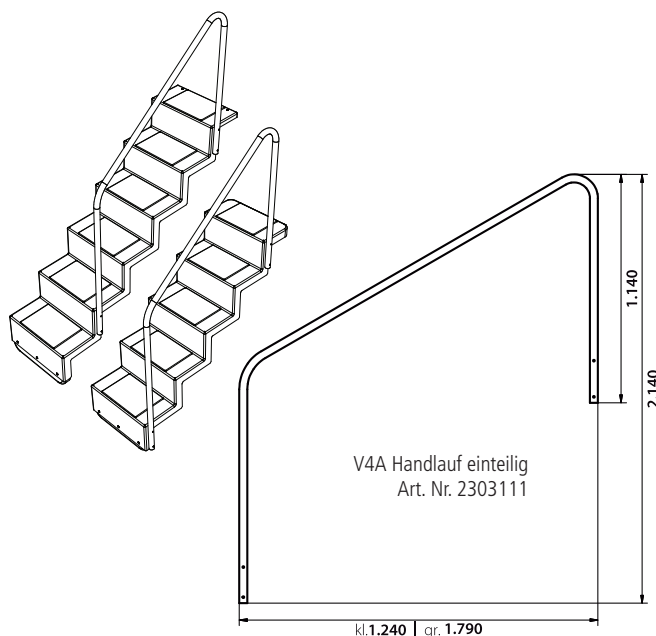
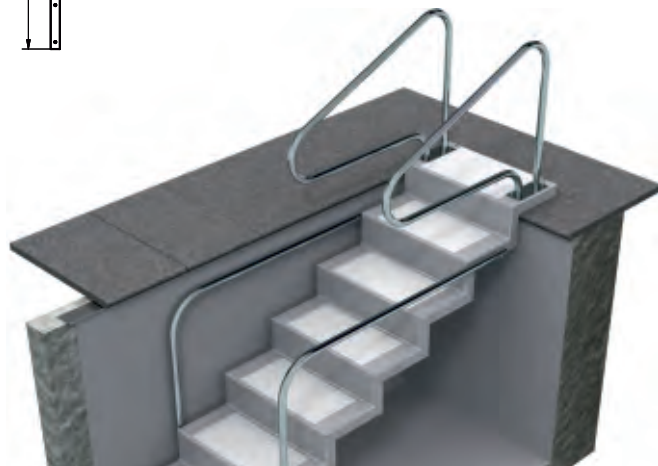

# Edelstahl Griffbogen / Handlauf

LEITERN & TREPPEN / Polyester Pooltreppen

## Edelstahl Griffbogen

Art-Nr.	Artikelbezeichnung	Preis
C 52831-wp	V2A Handlaufpaar Variante 1 Höhe ca. 800 mm, Gesamtbreite ca. 800 mm, Holmdurchmesser 42 mm	242,00 €
C 52832-wp	V2A Handlaufpaar Variante 2 Höhe ca. 620 mm, Gesamtbreite ca. 1220 mm, Holmdurchmesser 42 mm	368,00 €
C 52833-wp	V2A Handlaufpaar Variante 3 Höhe ca. 861 mm, Gesamtbreite ca. 1250 mm, Holmdurchmesser 42 mm	328,00 €

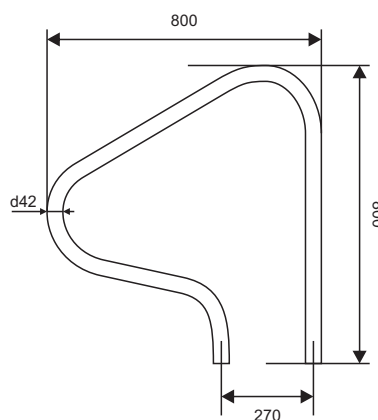

V2A Handlaufpaar  
Variante 1  
Art-Nr. 52831-wp

Angaben in mm

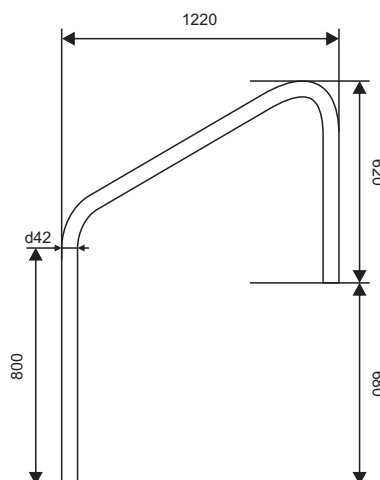

V2A Handlaufpaar  
Variante 2  
Art-Nr. 52832-wp

Angaben in mm

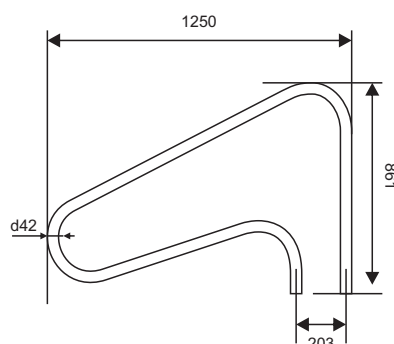

V2A Handlaufpaar  
Variante 3  
Art-Nr. 52833-wp

Angaben in mm

# Poolumrandung ohne Schwalkkante - Beton

POOLUMRANDUNG / Beton



## Minimalistisch. Stilsicher. Gerade.

Die Randsteine besitzen alle Eigenschaften, um ihrer Aufgabe als Poolumrandung gerecht zu werden. Durch ihre gerade Ausführung ergibt sich die ideale Möglichkeit für entspanntes Relaxen direkt am Poolrand.

Die Randsteine bestehen aus Beton, wodurch sie extreme Temperaturschwankungen ausgleichen können. Somit sind sie nicht nur gegen Hitze, sondern auch gegen Frost beständig. Der gegossene Betonstein hat zudem eine natürliche, rutschsichere Oberfläche.

### POOLUMRANDUNG OHNE SCHWALKKANTE

flache Ausführung mit abgerundeter Innenseite  
Maßangaben in Millimeter.

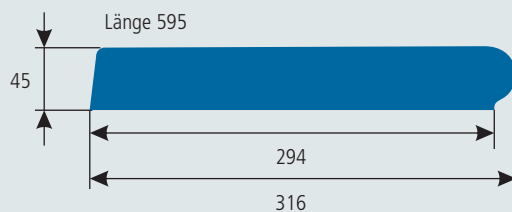

## HINWEIS

Geringe Farbabweichungen, Maßschwankungen und Unregelmäßigkeiten in der Oberfläche, insbesondere kleinere Löcher (Luft einschüsse), sind bei diesem Produkt unvermeidlich. Diese Abweichungen stellen jedoch keinen Mangel bzw. Anspruch auf Ersatzlieferung dar. Durch entsprechendes Verlegen können Unebenheiten ausgeglichen werden. Alle Sets müssen bauseits angepasst werden. Alle Maße sind Zirka-Maße.

## Frachtkosten

Beckenrandstein-Set	Preis
Frachtkosten ab Herstellerwerk inkl. Spezial-Holzverpackung (je Beckenrandstein-Set) Lieferzeit ca. 2-3 Wochen	

## Rundbecken

Beckengröße	Farbe Grau, Anthrazit, Sahara, Khaki, Terracotta	
	Art-Nr.	Preis
Ø 320 cm	C 55000-G-F	693,00 €
Ø 350 cm	C 55005-G-F	693,00 €
Ø 400 cm	C 55010-G-F	788,00 €
Ø 420 cm	C 55015-G-F	788,00 €
Ø 450 cm	C 55020-G-F	882,00 €
Ø 500 cm	C 55025-G-F	882,00 €
Ø 600 cm	C 55030-G-F	1.039,00 €

## Ovalbecken

Beckengröße	Farbe Grau, Anthrazit, Sahara, Khaki, Terracotta	
	Art-Nr.	Preis
490 x 300 cm	C 55035-G-F	945,00 €
530 x 320 cm	C 55040-G-F	1.008,00 €
623 x 360 cm	C 55045-G-F	1.008,00 €
737 x 360 cm	C 55050-G-F	1.134,00 €
800 x 400 cm	C 55055-G-F	1.260,00 €

## Rechteckbecken

Beckengröße	Farbe Grau, Anthrazit, Sahara, Khaki, Terracotta	
	Art-Nr.	Preis
600 x 300 cm	C 55060-G-F	1.099,00 €
700 x 350 cm	C 55065-G-F	1.288,00 €
800 x 400 cm	C 55070-G-F	1.414,00 €

# Poolumrandung mit Schwallkante - Beton

POOLUMRANDUNG / Beton

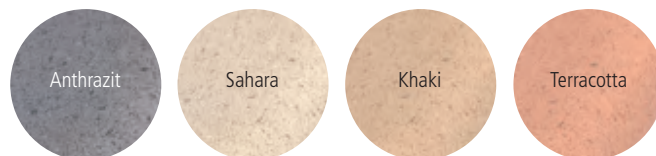
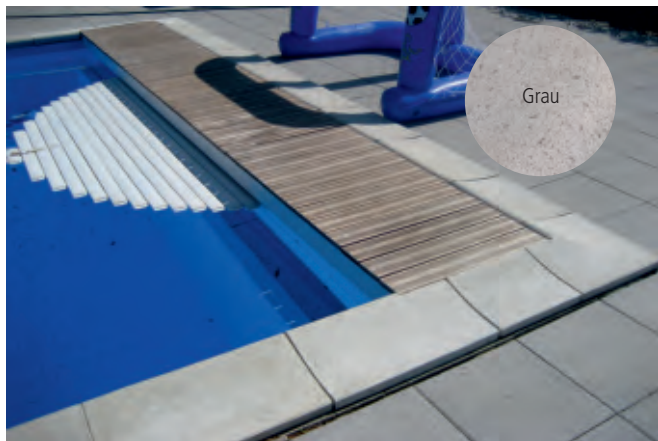

## Minimalistisch. Stilsicher. Gerade.

Die Randsteine besitzen alle Eigenschaften, um ihrer Aufgabe als Poolumrandung gerecht zu werden. Die intelligente Form zum Pool hin verhindert ein Überschwappen des Wassers. Eine leichte Neigung vom Schwimmbecken weg, lässt die Beckenrandsteine zudem schneller trocknen.

Die Randsteine bestehen aus Beton, wodurch sie extreme Temperaturschwankungen ausgleichen können. Somit sind sie nicht nur gegen Hitze, sondern auch gegen Frost beständig. Die Sandstrahlung sorgt anschließend für die notwendige Rutschsicherheit.

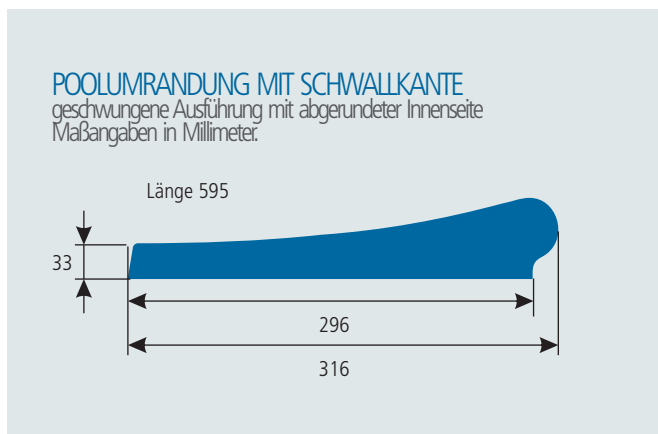

**POOLUMRANDUNG MIT SCHWALLKANTE**  
geschwungene Ausführung mit abgerundeter Innenseite  
Maßangaben in Millimeter.

## Rundbecken

Beckengröße	Farbe Grau, Anthrazit, Sahara, Khaki, Terracotta	
	Art-Nr.	Preis
Ø 320 cm	C 55000-S-F	693,00 €
Ø 350 cm	C 55005-S-F	693,00 €
Ø 400 cm	C 55010-S-F	788,00 €
Ø 420 cm	C 55015-S-F	788,00 €
Ø 450 cm	C 55020-S-F	882,00 €
Ø 500 cm	C 55025-S-F	882,00 €
Ø 600 cm	C 55030-S-F	1.039,00 €

## Ovalbecken

Beckengröße	Farbe Grau, Anthrazit, Sahara, Khaki, Terracotta	
	Art-Nr.	Preis
490 x 300 cm	C 55035-S-F	945,00 €
530 x 320 cm	C 55040-S-F	1.008,00 €
623 x 360 cm	C 55045-S-F	1.008,00 €
737 x 360 cm	C 55050-S-F	1.134,00 €
800 x 400 cm	C 55055-S-F	1.260,00 €

## Rechteckbecken

Beckengröße	Farbe Grau, Anthrazit, Sahara, Khaki, Terracotta	
	Art-Nr.	Preis
600 x 300 cm	C 55060-S-F	1.099,00 €
700 x 350 cm	C 55065-S-F	1.288,00 €
800 x 400 cm	C 55070-S-F	1.414,00 €

## HINWEIS

Geringe Farbabweichungen, Maßschwankungen und Unregelmäßigkeiten in der Oberfläche, insbesondere kleinere Löcher (Luftschlüsse), sind bei diesem Produkt unvermeidlich. Diese Abweichungen stellen jedoch keinen Mangel bzw. Anspruch auf Ersatzlieferung dar. Durch entsprechendes Verlegen können Unebenheiten ausgeglichen werden. Alle Sets müssen bauseits angepasst werden. Alle Maße sind Zirka-Maße.

## Frachtkosten

Beckenrandstein-Set	Preis
Frachtkosten ab Herstellerwerk inkl. Spezial-Holzverpackung (je Beckenrandstein-Set) Lieferzeit ca. 2-3 Wochen	,00 €

# Poolumrandung ohne Schwallkante



POOLUMRANDUNG / Carobbio / Bordo Toro

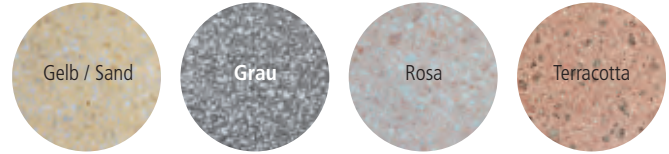
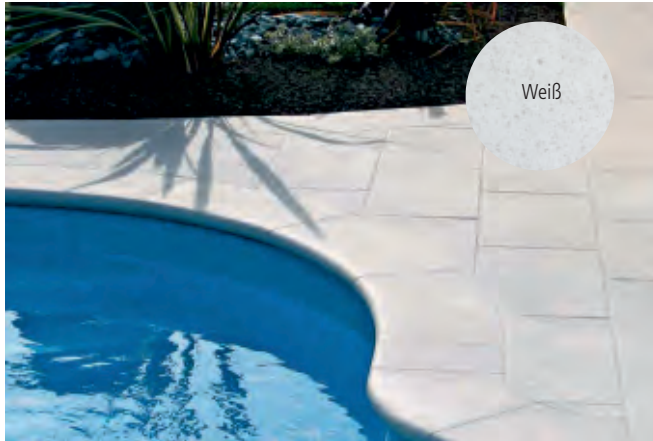

## Minimalistisch. Stilsicher. Gerade.

Das Material ist eine Mischung aus Zement und Marmor. Der Gesteinsaufbau gleicht extreme Temperaturschwankungen aus. Hitze und Frost im Winter bringen die Beckenrandsteine nicht aus der Fassung. Die Oberfläche ist sandgestrahlt für mehr Rutschsicherheit.

Die BORDO TORO Beckenrandsteine verfügen über ein Frostschutz-Zertifikat.

## Rundbecken

Beckengröße	Art-Nr.	Farbe Weiß		Farbe Gelb, Rosa, Terracotta oder Grau	
		Preis	Art-Nr.	Preis	Art-Nr.
Ø 320 cm	C 54828	988,00 €	C 55178	1.131,00 €	
Ø 350 cm	C 54829	1.071,00 €	C 55179	1.225,00 €	
Ø 400 cm	C 54830	1.194,00 €	C 55180	1.367,00 €	
Ø 420 cm	C 54835	1.277,00 €	C 55185	1.461,00 €	
Ø 450 cm	C 54840	1.359,00 €	C 55190	1.555,00 €	
Ø 500 cm	C 54845	1.441,00 €	C 55195	1.649,00 €	
Ø 600 cm	C 54850	1.729,00 €	C 55200	1.979,00 €	

## Ovalbecken

Beckengröße	Art-Nr.	Farbe Weiß		Farbe Gelb, Rosa, Terracotta oder Grau	
		Preis	Art-Nr.	Preis	Art-Nr.
490 x 300 cm	C 54798	1.191,00 €	C 55153	1.355,00 €	
530 x 320 cm	C 54799	1.216,00 €	C 55154	1.453,00 €	
623 x 360 cm	C 54800	1.391,00 €	C 55155	1.580,00 €	
737 x 360 cm	C 54805	1.517,00 €	C 55160	1.719,00 €	
800 x 400 cm	C 54810	1.600,00 €	C 55165	1.814,00 €	

## Rechteckbecken

Beckengröße	Art-Nr.	Farbe Weiß		Farbe Gelb, Rosa, Terracotta oder Grau	
		Preis	Art-Nr.	Preis	Art-Nr.
600 x 300 cm	C 55220	1.038,00 €	C 55130	1.141,00 €	
700 x 350 cm	C 55225	1.190,00 €	C 55132	1.309,00 €	
800 x 400 cm	C 55230	1.342,00 €	C 55135	1.476,00 €	

## Treppenanlagen

Beckengröße	Art-Nr.	Farbe Weiß		Farbe Gelb, Rosa, Terracotta oder Grau	
		Preis	Art-Nr.	Preis	Art-Nr.
Innenbreite 200 cm, Radius 100 cm	C 55239	487,00 €	C 55144	558,00 €	
Innenbreite 250 cm, Radius 125 cm	C 55240	528,00 €	C 55145	606,00 €	
Innenbreite 300 cm, Radius 150 cm	C 55245	611,00 €	C 55148	700,00 €	

## Frachtkosten

Beckenrandstein-Set	Preis
Frachtkosten ab Herstellerwerk Italien inkl. Spezial-Holzverpackung (je Beckenrandstein-Set)	268,00 €

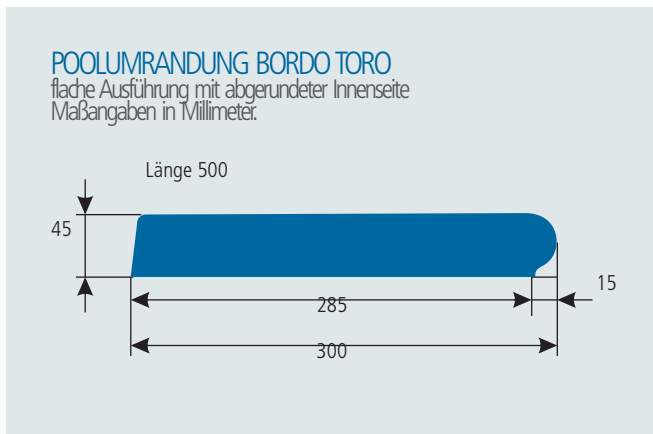

### Normalstein

Außenmaß 50 x 30 cm  
Art. Nr. 54680, Farbe Weiß  
Preis 24,00 €\*



### Außenecke 90°

Außenmaß 40 x 40 cm  
Art. Nr. 54685, Farbe Weiß  
Preis 30,00 €\*



### Radienstein

Radius nach Angabe  
Art. Nr. 54695, Farbe Weiß  
Preis 39,00 €\*



### Innenecke 270°

Außenmaß 38 x 38 cm  
Art. Nr. 54690, Farbe Weiß  
Preis 30,00 €\*



\* Alle Einzelsteine in Farbe Weiß. Farblich auf Anfrage.

## HINWEIS

Geringe Farbabweichungen, Maßschwankungen und Unregelmäßigkeiten in der Oberfläche, insbesondere kleinere Löcher (Lufteinschlüsse), sind bei diesem Produkt unvermeidlich. Diese Abweichungen stellen jedoch keinen Mangel bzw. Anspruch auf Ersatzlieferung dar. Durch entsprechendes Verlegen können Unebenheiten ausgeglichen werden. Alle Sets müssen bauseits angepasst werden. Alle Maße sind Zirkmaße.



# Poolumrandung mit Schwallkante - Beton



POOLUMRANDUNG / Beton

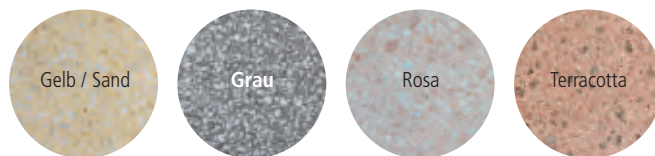

## Elegante Form durch Schwallkante

Das Material ist eine Mischung aus Zement und Marmor (80%). Der Gesteinsaufbau gleicht extreme Temperaturschwankungen aus. Hitze und Frost im Winter bringen die Beckenrandsteine nicht aus der Fassung. Die Oberfläche ist sandgestrahlt für mehr Rutschsicherheit.

Die BORDO STANDARD Beckenrandsteine verfügen über ein Frostschutz-Zertifikat.

## Rundbecken

Beckengröße	Art-Nr.	Farbe Weiß		Farbe Gelb, Rosa, Terracotta oder Grau	
		Preis	Art-Nr.	Preis	Art-Nr.
Ø 320 cm	C 54963	603,00 €	C 54893	687,00 €	
Ø 350 cm	C 54964	603,00 €	C 54894	687,00 €	
Ø 400 cm	C 54965	753,00 €	C 54895	858,00 €	
Ø 420 cm	C 54970	784,00 €	C 54905	892,00 €	
Ø 450 cm	C 54975	784,00 €	C 54910	892,00 €	
Ø 500 cm	C 54980	844,00 €	C 54915	961,00 €	
Ø 600 cm	C 54985	1.024,00 €	C 54920	1.167,00 €	

## Ovalbecken

Beckengröße	Art-Nr.	Farbe Weiß		Farbe Gelb, Rosa, Terracotta oder Grau	
		Preis	Art-Nr.	Preis	Art-Nr.
490 x 300 cm	C 54937	739,00 €	C 54868	841,00 €	
530 x 320 cm	C 54939	799,00 €	C 54869	902,00 €	
623 x 360 cm	C 54940	877,00 €	C 54870	929,00 €	
737 x 360 cm	C 54945	921,00 €	C 54875	1.037,00 €	
800 x 400 cm	C 54950	1.116,00 €	C 54880	1.270,00 €	

## Rechteckbecken

Beckengröße	Art-Nr.	Farbe Weiß		Farbe Gelb, Rosa, Terracotta oder Grau	
		Preis	Art-Nr.	Preis	Art-Nr.
600 x 300 cm	C 54155	833,00 €	C 54200	938,00 €	
700 x 350 cm	C 54160	930,00 €	C 54280	1.073,00 €	
800 x 400 cm	C 54165	1.077,00 €	C 54285	1.207,00 €	

## Treppenanlagen

Beckengröße	Art-Nr.	Farbe Weiß		Farbe Gelb, Rosa, Terracotta oder Grau	
		Preis	Art-Nr.	Preis	Art-Nr.
Innenbreite 200 cm, Radius 100 cm	C 54174	277,00 €	C 54294	319,00 €	
Innenbreite 250 cm, Radius 125 cm	C 54175	337,00 €	C 54295	387,00 €	
Innenbreite 300 cm, Radius 150 cm	C 54180	397,00 €	C 54299	456,00 €	

## Frachtkosten

Beckenrandstein-Set	Preis
Frachtkosten ab Herstellerwerk Italien inkl. Spezial-Holzverpackung (je Beckenrandstein-Set)	268,00 €

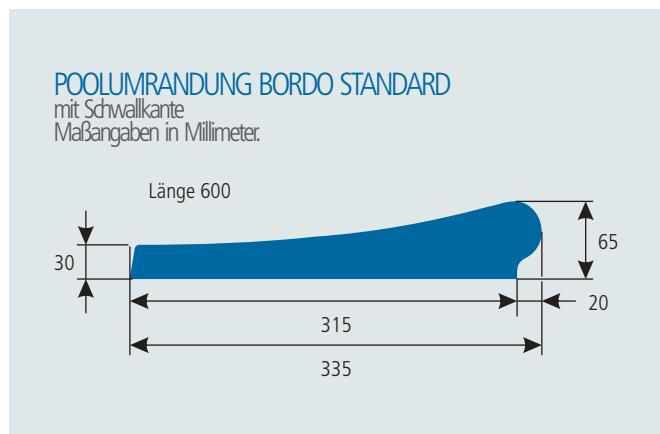

### Normalstein

Außenmaß 60 x 33,5 cm  
Art. Nr. 54600, Farbe Weiß  
Preis 23,00 €\*



### Außenecke 90°

Außenmaß 39 x 39 cm  
Art. Nr. 54605, Farbe Weiß  
Preis 23,00 €\*



### Radenstein

Radius nach Angabe  
Art. Nr. 54615, Farbe Weiß  
Preis 29,00 €\*



### Innenecke 270°

Außenmaß 37 x 37 cm  
Art. Nr. 54610, Farbe Weiß  
Preis 29,00 €\*

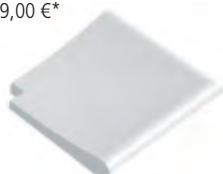

\* Alle Einzelsteine in Farbe Weiß. Farbige auf Anfrage.

## HINWEIS

Geringe Farbabweichungen, Maßschwankungen und Unregelmäßigkeiten in der Oberfläche, insbesondere kleinere Löcher (Luft einschließen), sind bei diesem Produkt unvermeidlich. Diese Abweichungen stellen jedoch keinen Mangel bzw. Anspruch auf Ersatzlieferung dar. Durch entsprechendes Verlegen können Unebenheiten ausgeglichen werden. Alle Sets müssen bauseits angepasst werden. Alle Maße sind Zirka-Maße.

# Poolumrandung mit Schwallkante - Beton



POOLUMRANDUNG / Beton



## Grobporig und griffig

Das Material ist eine Mischung aus Zement und Marmor (80%). Der Gesteinsaufbau gleicht extreme Temperaturschwankungen aus. Hitze und Frost im Winter bringen die Beckenrandsteine nicht aus der Fassung.

Die BORDO EXPO Beckenrandsteine verfügen über ein Frostschutz-Zertifikat.

## Rundbecken

Beckengröße	Art-Nr.	Farbe Weiß Preis
Ø 320 cm	C 54947	475,00 €
Ø 350 cm	C 54948	475,00 €
Ø 400 cm	C 54949	594,00 €
Ø 420 cm	C 54951	618,00 €
Ø 450 cm	C 54952	618,00 €
Ø 500 cm	C 54953	665,00 €
Ø 600 cm	C 54954	808,00 €

## Ovalbecken

Beckengröße	Art-Nr.	Farbe Weiß Preis
490 x 300 cm	C 54941	578,00 €
530 x 320 cm	C 54942	620,00 €
623 x 360 cm	C 54943	638,00 €
737 x 360 cm	C 54944	711,00 €
800 x 400 cm	C 54946	871,00 €

## Rechteckbecken

Beckengröße	Art-Nr.	Farbe Weiß Preis
600 x 300 cm	C 54958	622,00 €
700 x 350 cm	C 54959	713,00 €
800 x 400 cm	C 54961	803,00 €

## Treppenanlagen

Beckengröße	Art-Nr.	Farbe Weiß Preis
Innenbreite 200 cm, Radius 100 cm	C 54955	225,00 €
Innenbreite 250 cm, Radius 125 cm	C 54956	272,00 €
Innenbreite 300 cm, Radius 150 cm	C 54957	320,00 €

## Frachtkosten

Beckenrandstein-Set	Preis
Frachtkosten ab Herstellerwerk Italien inkl. Spezial-Holzverpackung (je Beckenrandstein-Set)	268,00 €

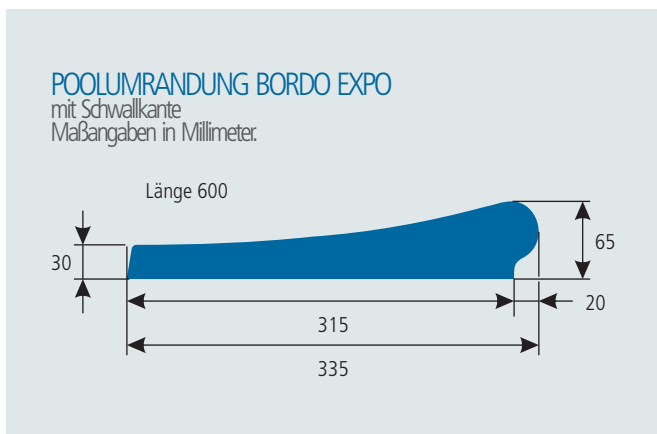

### Normalstein

Außenmaß 60 x 33,5 cm  
Art. Nr. 54990  
Preis 17,00 €\*



### Außenecke 90°

Außenmaß 39 x 39 cm  
Art. Nr. 54992  
Preis 19,00 €\*

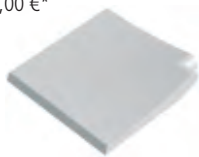

### Radienstein

Radius nach Angabe  
Art. Nr. 54991  
Preis 23,00 €\*



### Innenecke 270°

Außenmaß 37 x 37 cm  
Art. Nr. 54993  
Preis 19,00 €\*



\* Alle Einzelsteine in Farbe Weiß. Farbig auf Anfrage.

## HINWEIS

Geringe Farbabweichungen, Maßschwankungen und Unregelmäßigkeiten in der Oberfläche, insbesondere kleinere Löcher (Lufteinschlüsse), sind bei diesem Produkt unvermeidlich. Diese Abweichungen stellen jedoch keinen Mangel bzw. Anspruch auf Ersatzlieferung dar. Durch entsprechendes Verlegen können Unebenheiten ausgeglichen werden. Alle Sets müssen bauseits angepasst werden. Alle Maße sind Zirka-Maße.

## Fugemittel

Art-Nr.	Artikelbezeichnung	Grundpreis	Preis
C 54415	Fugemittel 25 kg Farbe entsprechend der bestellten Randsteine, ausreichend für ca. 100 Steine, bzw. 12 m <sup>2</sup> Anschlussplatten	3,00 €/kg	75,00 €

# Poolumrandung aus Naturstein - Granit

POOLUMRANDUNG / Naturstein



## Naturstein für Pool und Garten

Exzellenter Look mit klassisch elegantem Flair

Der Beckenrandstein ist der krönende Abschluss Ihres Schwimmbades. Der Beckenrand sollte vor allem rutschfest und frostsicher sein. Wir bieten qualitativ hochwertige Schwimmbeckenrandsteine aus Granit und Marmor in unterschiedlichsten Ausführungen und zum attraktiven Preis-Leistungsverhältnis.

Setzen Sie Akzente mit den TRENDGRANIT Beckenrandsteinen. Die Variation der Granitplatten reicht von relativ grobkristallinen bis hin zu sehr feiner Musterung und Maserung.

## Naturstein

Als Naturstein bezeichnet man in der Natur vorkommende Steine. Die in Europa verwendeten Natursteine stammen meist aus China, Indien, Brasilien, Spanien, Italien und der Türkei. Natursteine haben eine hohe Rohdichte, Festigkeit und Wärmeleitfähigkeit. Die meisten Natursteine sind widerstandsfähig gegenüber Witterungen und chemischen Einflüssen. Natursteine lassen sich nach ihrer wirtschaftlichen Definition in 3 Gruppen einteilen. Hierbei unterscheidet man zwischen Erstarrungsgestein, Ablagerungsgestein und Umwandlungsgestein.

### POOLUMRANDUNG NATURSTEIN

flache Ausführung mit abgerundeter Innenseite  
Maßangaben ca. in Millimeter.

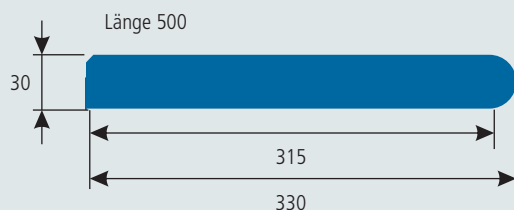

## HINWEIS

Geringe Farbabweichungen, Maßschwankungen und Unregelmäßigkeiten in der Oberfläche sind bei diesem Produkt unvermeidlich. Diese Abweichungen stellen jedoch keinen Mangel bzw. Anspruch auf Ersatzlieferung dar. Durch entsprechendes Verlegen können Unebenheiten ausgeglichen werden. Alle Sets müssen bauseits angepasst werden. Alle Maße sind Zirka-Maße.

## Rechteckbecken

Beckengröße	Art.Nr.	Farbe G684 Preis
600 x 300 cm	C 55060-n-684	1.456,00 €
700 x 350 cm	C 55065-n-684	1.687,00 €
800 x 400 cm	C 55070-n-684	1.908,00 €

## Einzelsteine

Art.Nr.	Artbezeichnung	Preis
C 55080-N-684	Gerader Stein 50 x 33 x 3 cm, Farbe G684	42,00 €
C 55081-N-684	Eckstein 55 x 55 x 3 cm, Farbe G684	77,00 €

# Poolumrandung aus Naturstein - Granit/Basalt

POOLUMRANDUNG / Naturstein



## Naturstein für Pool und Garten

Exzellenter Look mit klassisch elegantem Flair

Der Beckenrandstein ist der krönende Abschluss Ihres Schwimmbades. Der Beckenrand sollte vor allem rutschfest und frostsicher sein. Wir bieten qualitativ hochwertige Schwimmbeckenrandsteine aus Granit und Marmor in unterschiedlichsten Ausführungen und zum attraktiven Preis-Leistungsverhältnis.

Setzen Sie Akzente mit den TRENDGRANIT Beckenrandsteinen. Die Variation der Granitplatten reicht von relativ grobkristallinen bis hin zu sehr feiner Musterung und Maserung.

## Naturstein

Als Naturstein bezeichnet man in der Natur vorkommende Steine. Die in Europa verwendeten Natursteine stammen meist aus China, Indien, Brasilien, Spanien, Italien und der Türkei. Natursteine haben eine hohe Rohdichte, Festigkeit und Wärmeleitfähigkeit. Die meisten Natursteine sind widerstandsfähig gegenüber Witterungen und chemischen Einflüssen. Natursteine lassen sich nach ihrer wirtschaftlichen Definition in 3 Gruppen einteilen. Hierbei unterscheidet man zwischen Erstarrungsgestein, Ablagerungsgestein und Umwandlungsgestein.

### POOLUMRANDUNG NATURSTEIN

flache Ausführung mit abgerundeter Innenseite  
Maßangaben in Millimeter.

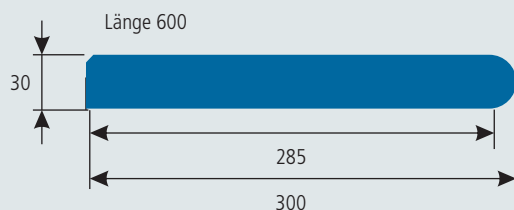

### HINWEIS

Geringe Farbabweichungen, Maßschwankungen und Unregelmäßigkeiten in der Oberfläche sind bei diesem Produkt unvermeidlich. Diese Abweichungen stellen jedoch keinen Mangel bzw. Anspruch auf Ersatzlieferung dar. Durch entsprechendes Verlegen können Unebenheiten ausgeglichen werden. Alle Sets müssen bauseits angepasst werden. Alle Maße sind Zirka-Maße.



# Poolumrandung aus Naturstein - Granit/Basalt

POOLUMRANDUNG / Naturstein



## Rundbecken

Beckengröße	Farbe Mountain Grey		Farbe Mountain Black		Farbe Soft Sand		Farbe Baltic Light Grey	
	Art-Nr.	Preis	Art-Nr.	Preis	Art-Nr.	Preis	Art-Nr.	Preis
Ø 320 cm	C 55000-N-MG	1.386,00 €	C 55000-N-MB	1.700,00 €	C 55000-N-SS	1.576,00 €	C 55000-N-BLG	1.178,00 €
Ø 350 cm	C 55005-N-MG	1.386,00 €	C 55005-N-MB	1.700,00 €	C 55005-N-SS	1.576,00 €	C 55005-N-BLG	1.178,00 €
Ø 400 cm	C 55010-N-MG	1.575,00 €	C 55010-N-MB	1.931,00 €	C 55010-N-SS	1.791,00 €	C 55010-N-BLG	1.338,00 €
Ø 420 cm	C 55015-N-MG	1.575,00 €	C 55015-N-MB	1.931,00 €	C 55015-N-SS	1.791,00 €	C 55015-N-BLG	1.338,00 €
Ø 450 cm	C 55020-N-MG	1.763,00 €	C 55020-N-MB	2.163,00 €	C 55020-N-SS	2.006,00 €	C 55020-N-BLG	1.499,00 €
Ø 500 cm	C 55025-N-MG	1.763,00 €	C 55025-N-MB	2.163,00 €	C 55025-N-SS	2.006,00 €	C 55025-N-BLG	1.499,00 €
Ø 600 cm	C 55030-N-MG	2.078,00 €	C 55030-N-MB	2.549,00 €	C 55030-N-SS	2.364,00 €	C 55030-N-BLG	1.767,00 €

## Ovalbecken

Beckengröße	Farbe Mountain Grey		Farbe Mountain Black		Farbe Soft Sand		Farbe Baltic Light Grey	
	Art-Nr.	Preis	Art-Nr.	Preis	Art-Nr.	Preis	Art-Nr.	Preis
490 x 300 cm	C 55035-N-MG	1.754,00 €	C 55035-N-MB	2.139,00 €	C 55035-N-SS	1.984,00 €	C 55035-N-BLG	1.491,00 €
530 x 320 cm	C 55040-N-MG	1.880,00 €	C 55040-N-MB	2.294,00 €	C 55040-N-SS	2.127,00 €	C 55040-N-BLG	1.598,00 €
623 x 360 cm	C 55045-N-MG	1.880,00 €	C 55045-N-MB	2.294,00 €	C 55045-N-SS	2.127,00 €	C 55045-N-BLG	1.598,00 €
737 x 360 cm	C 55050-N-MG	2.078,00 €	C 55050-N-MB	2.531,00 €	C 55050-N-SS	2.347,00 €	C 55050-N-BLG	1.766,00 €
800 x 400 cm	C 55055-N-MG	2.330,00 €	C 55055-N-MB	2.840,00 €	C 55055-N-SS	2.634,00 €	C 55055-N-BLG	1.980,00 €

## Rechteckbecken

Beckengröße	Farbe Mountain Grey		Farbe Mountain Black		Farbe Soft Sand		Farbe Baltic Light Grey	
	Art-Nr.	Preis	Art-Nr.	Preis	Art-Nr.	Preis	Art-Nr.	Preis
600 x 300 cm	C 55060-N-MG	1.494,00 €	C 55060-N-MB	2.104,00 €	C 55060-N-SS	1.951,00 €	C 55060-N-BLG	1.494,00 €
700 x 350 cm	C 55065-N-MG	2.055,00 €	C 55065-N-MB	2.461,00 €	C 55065-N-SS	2.282,00 €	C 55065-N-BLG	1.746,00 €
800 x 400 cm	C 55070-N-MG	2.252,00 €	C 55070-N-MB	2.698,00 €	C 55070-N-SS	2.502,00 €	C 55070-N-BLG	1.915,00 €

## Frachtkosten

Beckenrandstein-Set	Preis
Frachtkosten ab Herstellerwerk inkl. Spezial-Holzverpackung (je Beckenrandstein-Set) Lieferzeit ca. 2-3 Wochen	223,00 €

# 400µ GeoBubble Poolabdeckung

POOLABDECKUNG / Solarfolie GEOBUBBLE

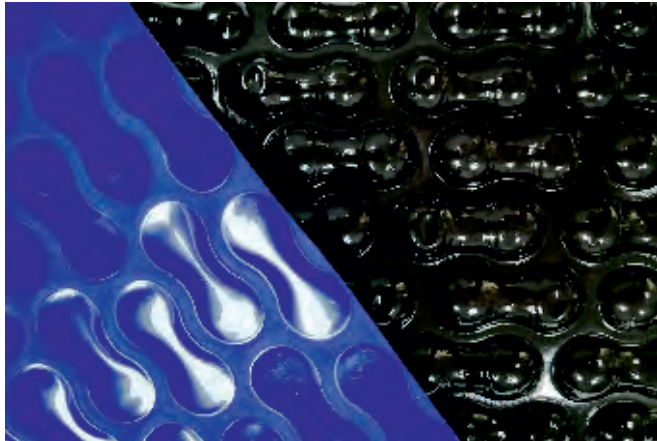

**SONDERANFERTIGUNG**  
für alle Beckenformen



## GeoBubble™ – Mehr als eine Poolabdeckung

Die GeoBubble™ -Technologie ist ein patentiertes Blasen-Design für ein optimiertes Poolabdeckungs-material, das wissenschaftlich entwickelt wurde, um die erwartete Lebensdauer des Materials um bis zu 25% zu verlängern und sorgen für eine möglichst lange Lebensdauer Ihrer Poolabdeckung, um die Wasserressourcen zu schonen und gleichzeitig den Energie- und Chemikalienverbrauch für die Wartung Ihres Pools zu senken.

- Die erwartete Lebensdauer stieg um 25% +
- Speziell für die raue Umgebung in Schwimmbädern entwickelt
- Entwickelt in Zusammenarbeit mit zwei britischen Universitäten
- Sparen Sie Geld, Zeit und reduzieren Sie den CO<sub>2</sub>-Ausstoß Ihres Pools
- Erhältlich in verschiedenen Standard- und Hochleistungsmaterialien

## Warum sollte ich meinen Pool abdecken?

**Verdunstungskontrolle** Unsere Materialien reduzieren Wasserverluste durch Verdunstung, indem sie als Hindernis zwischen der Wasseroberfläche und der Atmosphäre wirken. Durch einfaches Abdecken des Schwimmbeckens mit dem Material wird die Verdunstung um über 98% reduziert, was zur Schonung der Wasserressourcen und zu erhöhten Temperaturen im Schwimmbecken führt, wodurch Wasser gespart und die Verdunstungskühlung verhindert wird.

**Wärmerückhaltung** Das einzigartige Profil der Technik von GeoBubble™ bietet sowohl Auftrieb als auch einen isolierenden Luftspalt, um die Wärmeübertragung unter Kontrolle zu halten, so dass das Material die Umgebung des Schwimmbads verwaltet und es auf der gewünschten Temperatur halten kann.

**Temperaturerhöhung** GeoBubble™ -Abdeckungen tragen zur Erhöhung der Beckentemperatur bei, indem sie Solargewinnung ermöglichen, und halten die gewonnene Wärme, indem sie eine Verdunstungsbarriere und einen isolierenden Luftspalt bieten.

**Schmutzkontrolle** Das Abdecken Ihres Pools verhindert das Eindringen von Schmutz, Blättern, Insekten und anderen Fremdkörpern in den Pool, sorgt für ein sauberes und angenehmes Schwimmklima und verringert den Chemikalienbedarf.

## Einzigartiges GeoBubble™ -Design

GeoBubble™ ist ein innovatives Abdeckungs-material für Schwimmbäder mit einem Blasenprofil, das wissenschaftlich entwickelt wurde, um die erwartete Lebensdauer des Materials um 25% zu erhöhen.

- Einzigartiges patentiertes Design von zwei Blasen verbunden miteinander durch einen strukturellen Mittelabschnitt
- Keine scharfen Ecken, die zu dünnen oder schwachen Stellen im Design führen könnten
- Keine Belastungspunkte wegen der glatt untereinander verbundenen Kurven
- 50% dicker als ein übliches Blasenmaterial an der dünnsten Stelle
- Erhöhte Widerstandsfähigkeit gegen UV-Strahlen und chemischen Angriff

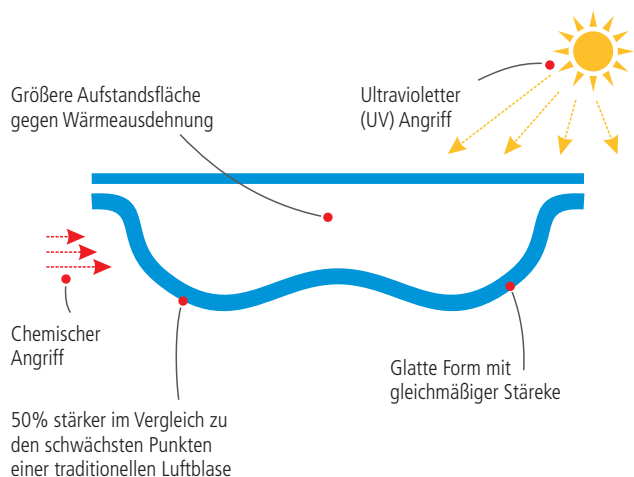

# 400µ GeoBubble Poolabdeckung

POOLABDECKUNG / Solarfolie GEOBUBBLE

## Solarfolien für Rundbecken

inkl. Randverstärkung

Art-Nr.	Solarfolie für	Preis
D 41705-GB	Rundbecken Ø 350 cm	147,00 €
D 41711-GB	Rundbecken Ø 420 cm	212,00 €
D 41714-GB	Rundbecken Ø 450 cm	243,00 €
D 41717-GB	Rundbecken Ø 500 cm	300,00 €

## Solarfolien für Ovalbecken

inkl. Randverstärkung

Art-Nr.	Solarfolie für	Preis
D 41765-GB	Ovalbecken 490 x 300 cm	176,00 €
D 41768-GB	Ovalbecken 530 x 320 cm	203,00 €
D 41771-GB	Ovalbecken 623 x 360 cm	269,00 €
D 41780-GB	Ovalbecken 800 x 400 cm	383,00 €

## Solarfolien für Rechteckbecken

Ausführung siehe Sonderanfertigung Exklusiv;  
Schwimmrohr muss separat bestellt werden.

Art-Nr.	Solarfolie für	Preis
D 41788-GB	Rechteckbecken 600 x 300 cm	216,00 €
D 41790-GB	Rechteckbecken 700 x 350 cm	294,00 €
D 41791-GB	Rechteckbecken 800 x 400 cm	383,00 €

## Solarfolien für Holzpools

Art-Nr.	Solarfolie für	Preis
B 41795-GB	GeoBubble für Achteck Modell 1 400 x 400 cm	189,00 €
B 41796-GB	GeoBubble für Achteck Modell 2 470 x 470 cm	221,00 €
B 41797-GB	GeoBubble für Achteck Modell 4 610 x 400 cm	242,00 €
B 41794-KP	GeoBubble für Quadrat Kidspool 220 x 220 cm	75,00 €
B 41794-P1	GeoBubble für Rechteck Pool 1 320 x 350 cm	123,00 €
B 41794-P2	GeoBubble für Rechteck Pool 2 440 x 350 cm	163,00 €
B 41794-P3	GeoBubble für Rechteck Pool 4 530 x 350 cm	193,00 €

## Sonderanfertigungen

Bestellformulare finden Sie auf [www.trend-pool.de/bestellformulare](http://www.trend-pool.de/bestellformulare)

Art-Nr.	Artikelbezeichnung	Farbe	Preis
D 41910-GB	Typ Basic 400µ	Blau	12,00 €/m <sup>2</sup>
D 41912-GB	Typ Premium 400µ	Blau	14,00 €/m <sup>2</sup>
D 41914-GB	Typ Exklusiv 400µ	Blau	19,00 €/m <sup>2</sup>
D 41914s-GB	Typ Exklusiv 400µ (Basic und Premium ohne Aufpreis möglich)	Schwarz	19,00 €/m <sup>2</sup>
D 41915	Schwimmrohr für Sonderanfertigung entsprechend der Beckenbreite (bis 4m)		36,00 €

### Basic



Rechteckiger Zuschnitt auf gewünschtes Becken- bzw. Planenmaß, ohne Randverstärkung und ohne Ösen.

### Premium

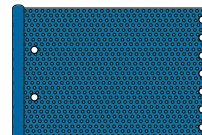

Wie Basic + Hohlraum für Schwimmrohr, Zugschlaufe, Leine, Ösen und Leiterauschnitt. Zugschlaufe 4 m Gesamtlänge.

### Exklusiv

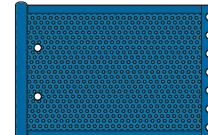

Wie Premium + Randverstärkung an den geraden Seiten.

# 400µ Solar Poolabdeckung mit Randverstärkung

POOLABDECKUNG / Solarfolie



**STANDARD SOLARPLANEN MIT RANDVERSTÄRKUNG**  
und auf Beckenform zugeschnitten

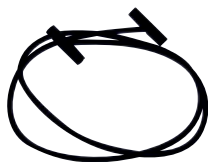

Befestigungsset  
Art-Nr. 41640



Ösen mit Dichtung  
Art-Nr. 41994

## Zubehör

Art-Nr.	Artikelbezeichnung	Preis
D 41792	Schwimmrohr für Standard Rechteckbecken 41788-RV, 41790-RV und 41780-RV	18,00 €
C 41640	Befestigungsset für Montage der Solarfolie auf der Aufrollvorrichtung	3,80 €
	4 St. Gummibänder, Länge 1 lfm je Band	
D 41994	10er Set Ösen mit Dichtung	2,70 €

## Ein funktionelles und bewährtes Produkt mit entscheidenden Vorteilen!

Die Solarfolien nutzen die kostenlose Energie der Sonnenstrahlen. Somit kann das Wasser tagsüber zusätzlich aufgewärmt werden, nachts Wärmeverluste verhindern und verlängert somit Ihre Badesaison. Zudem vermindert Sie die Verdunstung des Wassers und ermöglicht eine tatsächliche Einsparung an Aufbereitungsmitteln.

Iso Solar besteht aus blauem, wabenförmigem, UV-schutzbeschichtetem Polyethylen mit einer optimalen Stärke von 400 Mikron, was einem Flächengewicht von ca. 360g/m<sup>2</sup> (+/-5%) entspricht.

## Die richtige Verlegung der Abdeckung

Noppen der Folie direkt auf die Wasseroberfläche, die glatte Seite nach oben.

## Sicherheitshinweise

Eine Poolabdeckung, egal welcher Art, entbindet Sie nicht von Ihrer Aufsichtspflicht. Aufgrund akuter Gefahr des Ertrinkens darf eine Poolabdeckung niemals unterschwommen werden.



## Produktionshinweis

Die maximale maschinelle Produktionsbreite der Solarfolien liegt bei 260 cm. Bei allen Planen breiter als 260 cm, werden zwei Bahnen aneinander geschweißt. Diese Schweißnaht stellt jedoch keinen Mangel bzw. Anspruch auf Ersatzlieferung dar und ist kein Reklamationsgrund.

## Solarfolien für Rundbecken

Art-Nr.	Solarfolie für	Preis
D 41705-RV	Rundbecken Ø 350 cm	175,00 €
D 41711-RV	Rundbecken Ø 420 cm	231,00 €
D 41714-RV	Rundbecken Ø 450 cm	249,00 €
D 41717-RV	Rundbecken Ø 500 cm	315,00 €

## Solarfolien für Ovalbecken

Art-Nr.	Solarfolie für	Preis
D 41765-RV	Ovalbecken 490 x 300 cm	193,00 €
D 41768-RV	Ovalbecken 530 x 320 cm	212,00 €
D 41771-RV	Ovalbecken 623 x 360 cm	313,00 €
D 41780-RV	Ovalbecken 800 x 400 cm	408,00 €

## Solarfolien für Rechteckbecken

Ausführung siehe Sonderanfertigung Exklusiv;  
Schwimmrohr muss separat bestellt werden.

Art-Nr.	Solarfolie für	Preis
D 41788-RV	Rechteckbecken 600 x 300 cm	198,00 €
D 41790-RV	Rechteckbecken 700 x 350 cm	293,00 €
D 41791-RV	Rechteckbecken 800 x 400 cm	358,00 €

## Solarfolien für Holzpools

Art-Nr.	Solarfolie für	Preis
D 41795-RV	Randv. Solarfolie für Achteck Modell 1 400 x 400 cm	312,00 €
D 41796-RV	Randv. Solarfolie für Achteck Modell 2 470 x 470 cm	431,00 €
D 41797-RV	Randv. Solarfolie für Achteck Modell 4 610 x 400 cm	490,00 €
D 41793-rv	Randv. Solarfolie für Quadrat Kidspool 220 x 220 cm	82,00 €
D 41798-rv	Randv. Solarfolie für Rechteck Pool 1 320 x 350 cm	149,00 €
D 41799-rv	Randv. Solarfolie für Rechteck Pool 2 440 x 350 cm	181,00 €
D 41794-rv	Randv. Solarfolie für Rechteck Pool 4 530 x 350 cm	216,00 €



# Aufrollvorrichtung für Solarfolien

POOLABDECKUNG / Aufrollvorrichtung für Solarfolien

## Aufrollvorrichtung für Solarfolien

Aufrollvorrichtungen sind besonders von Vorteil, wenn die Solarfolie zu groß und somit zu unhandlich wird. Für nahezu jede Einbausituation gibt es das passende Aufrollsystem.

### Handhabung

Die Handhabung ist denkbar einfach:

- befestigen Sie die Aufrollvorrichtung (je nach Ausführung) am Beckenrand/-wand oder sorgen Sie für ein ausreichend stabilen Stand
- befestigen Sie die Solarfolie mittels Montagebänder an der Welle der Aufrollvorrichtung
- drehen Sie die Handkurbel so lange, bis der Pool auf- oder abgedeckt ist

### Fixmontage

Ausführung mit 2x fester Montage

Art-Nr.	Länge	Preis
C 41620-430	260-430 cm	386,00 €
C 41620-570	410-570 cm	450,00 €
C 41620-690	530-690 cm	516,00 €

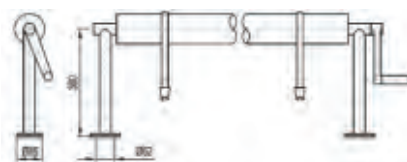

### Flexibel

Ausführung mit 2x mobilen Standfüßen

Art-Nr.	Länge	Preis
C 41621-430	260-430 cm	433,00 €
C 41621-570	410-570 cm	498,00 €
C 41621-690	530-690 cm	563,00 €

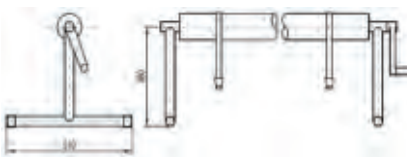

### Fahrbar

Ausführung mit 1x mobilem Standfuß und 1x Rädern

Art-Nr.	Länge	Preis
C 41622-430	260-430 cm	457,00 €
C 41622-570	410-570 cm	521,00 €
C 41622-690	530-690 cm	587,00 €

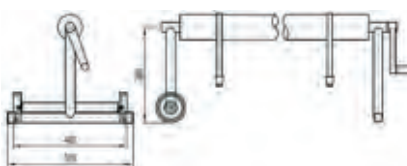

### Wandmontage

Ausführung mit 2x fester Wandmontage

Art-Nr.	Länge	Preis
C 41623-430	260-430 cm	538,00 €
C 41623-570	410-570 cm	603,00 €
C 41623-690	530-690 cm	668,00 €

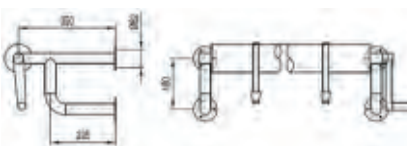

### Höhenverstellbar

Ausführung mit 2x fester Montage  
Höhenteleskop 52-82 cm

Art-Nr.	Länge	Preis
C 41624-430	260-430 cm	562,00 €
C 41624-570	410-570 cm	627,00 €

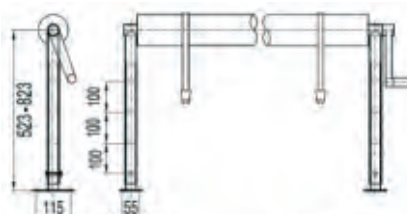

### Zubehör

Art-Nr.	Artikelbezeichnung	Preis
C 41640	Befestigungsset für Montage der Solarfolie auf der Aufrollvorrichtung	3,80 €
D 41994	4 St. Gummibänder, Länge 1 lfm je Band 10er Set Ösen mit Dichtung	2,70 €



Befestigungsset  
Art-Nr. 41640



Ösen mit Dichtung  
Art-Nr. 41994

### Info

Belastbarkeit: Solarplane 400µ bis 8x4 m  
Ausschließlich mit Solarplanen verwenden  
Standfüße aus hochglanzpoliertem Edelstahl  
Handkurbel aus glasfaserverstärktem Kunststoff

### Technische Daten

Durchmesser der Wellen ca. 85 mm, Länge ca. 150 cm  
3-teiliges, genutetes und eloxiertes Aluminiumteleskoprohr  
3 Befestigungsgurte zur Sicherung der Abdeckplane

# Winter Poolabdeckung

POOLABDECKUNG / PEB Winterabdeckplane



**PLANENMAß = BECKENMAß + ca. 60 cm**  
Nicht als Sommerabdeckplane geeignet, da erheblich kürzere Lebensdauer.

## Winterplanen für Rundbecken

Art-Nr.	Winterplane für	Zuschnitt	Preis
D 43003	Rundbecken Ø 300 - 320 cm	rund	55,00 €
D 43005	Rundbecken Ø 350 - 360 cm	rund	65,00 €
D 43015	Rundbecken Ø 400 - 420 cm	rund	84,00 €
D 43020	Rundbecken Ø 450 - 460 cm	rund	103,00 €
D 43025	Rundbecken Ø 500 cm	rund	112,00 €
D 43030	Rundbecken Ø 550 cm	rund	140,00 €
D 43035	Rundbecken Ø 600 cm	rund	156,00 €
D 43040	Rundbecken Ø 640 cm	rund	177,00 €
D 43045	Rundbecken Ø 700 cm	rund	210,00 €
D 43055	Rundbecken Ø 750-800 cm	rund	254,00 €

## Winterplanen für Achtformbecken

Art-Nr.	Winterplane für	Zuschnitt	Preis
D 43105	Achtformbecken 470 x 300 cm	oval	76,00 €
D 43115	Achtformbecken 525 x 320 cm	oval	93,00 €
D 43120	Achtformbecken 625 x 360 cm	oval	110,00 €
D 43125	Achtformbecken 650 x 420 cm	oval	131,00 €
D 43130	Achtformbecken 725 x 460 cm	oval	155,00 €
D 43140	Achtformbecken 770 x 500 cm	oval	169,00 €
D 43150	Achtformbecken 855 x 500 cm	oval	188,00 €

## Winterplanen für Ovalformbecken

Art-Nr.	Winterplane für	Zuschnitt	Preis
D 43105	Ovalbecken 490 x 300 cm	oval	76,00 €
D 43115	Ovalbecken 530 x 320 cm	oval	93,00 €
D 43120	Ovalbecken 623 x 360 cm	oval	110,00 €
D 43135	Ovalbecken 737 x 360 cm	oval	133,00 €
D 43145	Ovalbecken 800 x 400 cm	oval	150,00 €
D 43155	Ovalbecken 916 x 460 cm	oval	182,00 €
D 43165	Ovalbecken 1100 x 550 cm	oval	269,00 €

## Gewebeverstärkte Winterabdeckung

Besonders reißfeste und lichtundurchlässige Planen aus gewebeverstärkter Polyethylen-Folie. Durch den Einsatz einer Winterabdeckplane wird die Inbetriebnahme Ihres Pools im nächsten Frühjahr erheblich erleichtert. Da die Winterabdeckplane lichtundurchlässig ist, bilden sich weniger Algen und es verhindert das Schmutz Ihren Pool verunreinigt. Die Planen sind ca. 60-80 cm größer als das angegebene Beckenmaß, damit Sie die Plane ohne Probleme auch bei Winterabsenkung oder mit Beckenrandsteinen verwenden können.

## Ausführung

- ca. 180 g/m<sup>2</sup>
- Oberseite grün, Unterseite schwarz
- Lieferung inkl. Spannschnur und -schloss

## Sicherheitshinweise

Eine Poolabdeckung, egal welcher Art, entbindet Sie nicht von Ihrer Aufsichtspflicht. Aufgrund akuter Gefahr des Ertrinkens, darf eine Poolabdeckung niemals unterschwommen werden.



## Winterplanen für Rechteckbecken

Art-Nr.	Winterplane für	Zuschnitt	Preis
D 43167	Rechteckbecken 600 x 300 cm	rechteckig	140,00 €
D 43168	Rechteckbecken 700 x 350 cm	rechteckig	171,00 €
D 43169	Rechteckbecken 800 x 400 cm	rechteckig	209,00 €
D 43170	Rechteckbecken 1000 x 500 cm	rechteckig	322,00 €

## Winterplanen für Trend Holzpools

Art-Nr.	Winterplane für	Zuschnitt	Preis
D 29011-KP	Quadrat Kidspool 220 x 220 cm	rechteckig	33,00 €
D 29011-P1	Rechteck Pool 1 320 x 350 cm	rechteckig	66,00 €
D 29011-P2	Rechteck Pool 2 440 x 350 cm	rechteckig	85,00 €
D 29011-P3	Rechteck Pool 4 530 x 350 cm	rechteckig	100,00 €

D 29005-A1	Achteck Modell 1 400 x 400 cm (200g/m <sup>2</sup> )	rechteckig	238,00 €
D 29005-A2	Achteck Modell 2 470 x 470 cm (200g/m <sup>2</sup> )	rechteckig	285,00 €
D 29005-A4	Achteck Modell 4 610 x 400 cm (200g/m <sup>2</sup> )	rechteckig	326,00 €

## Sonderanfertigung

Art-Nr.	Artikelbezeichnung	Grundpreis	Preis
D 43176	Sonderanfertigung 200g/m <sup>2</sup> , inkl. Ösen		22,00 €/m <sup>2</sup>
D 43190	Spannschloss		10,30 €
D 43191	Spannschnur Ø 2 mm, Rolle 50 lfm	0,56 €/lfm	28,00 €



# Zubehör für den Winter

POOLABDECKUNG / Überwinterungszubehör



## Gewebeverstärkte Abdeckung für Kinderbadebecken

Reißfeste und lichtdurchlässige Planen aus gewebeverstärkter Polyethylen-Folie. Durch den Einsatz einer Winterabdeckplane wird die Inbetriebnahme Ihres Pools im nächsten Frühjahr erheblich erleichtert. Da die Winterabdeckplane lichtundurchlässig ist, bilden sich weniger Algen und es verhindert das Schmutz Ihren Pool verunreinigt. Die Planen sind ca. 60-80 cm größer als das angegebene Beckenmaß, damit Sie die Plane ohne Probleme auch bei Winterabsenkung oder mit Beckenrandsteinen verwenden können.

- ca. 90 g/m<sup>2</sup>
- Oberseite grün, Unterseite schwarz
- Lieferung inkl. Spanschnur und -schloss

## Winterplanen für Rundbecken

Art-Nr.	Winterplane für	Zuschnitt	Preis
D 43003-90	Rundbecken Ø 300 - 320 cm	rund	34,00 €
D 43005-90	Rundbecken Ø 350 - 360 cm	rund	39,00 €
D 43015-90	Rundbecken Ø 400 - 420 cm	rund	51,00 €
D 43020-90	Rundbecken Ø 450 - 460 cm	rund	62,00 €
D 43025-90	Rundbecken Ø 500 cm	rund	68,00 €

## Sicherheitshinweise

Eine Poolabdeckung, egal welcher Art, entbindet Sie nicht von Ihrer Aufsichtspflicht. Aufgrund akuter Gefahr des Ertrinkens, darf eine Poolabdeckung niemals unterschommen werden.



## Befestigungsschlauch für Winterplanen

Art-Nr.	Artikelbezeichnung	Preis
D 43555	Befestigungsschlauch Ø 15 x 197 cm PVC Folie 0,6 mm stark Farbe: schwarz	19,60 €



Befestigungsschlauch für Winterplanen  
Art. Nr. 43555

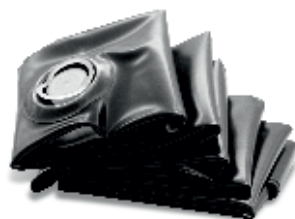

## Pool Luftkissen zur Entlastung der Winterabdeckplane

Die Winterkissen haben dieselbe Funktion, wie die Eisdruckpolster: Sie schützen Ihr Becken vor Frostschäden an der Stahlwand, der Innenhülle und den Einbauteilen. Wenn Sie die Pool Winterplane darüber legen und am Beckenrand befestigen, drücken die Winterkissen die Abdeckung nach oben. Somit kann sich auch weniger Schmutz oder Schnee auf der Abdeckung ablegen, der meistens im Frühjahr in den Pool fällt, wenn man ihn aufdeckt.



Luftkissen  
Art. Nr. 43553-SV



## Luftkissen

Farbe: Blau  
Maße: ca. 114 x 114 cm  
Aufgeblasenen: ca. 100 x 100 x 45 cm  
Befestigung: 4 Ösen

## Besonderheiten

- patentierter Verschluss mit Sicherheitsventil

## Pool Winterkissen

Art-Nr.	Artikelbezeichnung	Preis
D 43553-SV	Luftkissen 114 x 114 cm, Farbe Blau	18,40 €

## Eisdruckpolster und Kegel-Verschlussstopfen

Art-Nr.	Artikelbezeichnung	Preis
D 78210	Eisdruckpolster ca. 50x23x5cm mit Haken und Ösen	8,30 €
E 78208	Gummi Kegel-Verschlussstopfen 1 1/2"	2,80 €
E 78209	Gummi Kegel-Verschlussstopfen 2"	3,50 €
D 48075	Winter-Verschlusskappe flach 1 1/2" AG, inkl. O-Ring	2,20 €



Eisdruckpolster für den Pool  
Art. Nr. 78210



Kegel-Verschlussstopfen  
Art. Nr. 78208

# Pool Rollschutzabdeckung Flex

POOLABDECKUNG / Rollabdeckung Flex



**PLANENMAß = BECKENMAß + ca. 50 cm**  
 Typengeprüft nach Norm NF P 90-308 (geprüft vom Laboratoire National d'Essais)



## Sicherheitshinweise

Eine Poolabdeckung, egal welcher Art, entbindet Sie nicht von Ihrer Aufsichtspflicht. Aufgrund akuter Gefahr des Ertrinkens, darf eine Poolabdeckung niemals unterschommen werden.



## Frachtkosten

innerhalb Deutschland (Festland)

Artikelbezeichnung	Preis
Frachtkosten	€

## Bestellformular

Bestellformulare finden Sie auf [www.trend-pool.de/bestellformulare](http://www.trend-pool.de/bestellformulare)

## Pool Rollabdeckung Flex

Die Rollabdeckung Flex ist eine Sicherheitsabdeckung, welche der französischen Sicherheitsnorm NF P 90 308 entspricht. Sie wird über den kompletten Pool gerollt und liegt nur auf dem Beckenrand auf. Durch die Spannbänder wird die Abdeckung am Boden befestigt, wodurch ein Anheben der Abdeckung verhindert wird.

Die Rollschutzabdeckung besteht aus gewebeverstärkter PVC Folie, welche in regelmäßigen Abständen mit Querstangen versehen ist. Diese Querträger liegen auf dem Poolrand auf und sorgen für die notwendige Stabilität. Allerdings hat die Rollabdeckung Flex eine Besonderheit: Das Flex steht nämlich für das flexible Mittelstück der Stangen. Durch dieses wird ein Verbiegen der Alutragrohre verhindert, wodurch die Sicherheitsabdeckung eine wesentlich höhere Lebenserwartung gegenüber herkömmlicher Rollabdeckungen hat.

Ein weiterer Vorteil der Pool Sicherheitsabdeckung ist, dass man die Poolabdeckung das ganze Jahr über nutzen kann (durch optionale Wintergurte). Wie die Winterabdeckung deckt die Sicherheitsabdeckung den Pool blickdicht ab und reduziert so auch die Algenbildung im Winter.

## Technische Daten

Material	Blickdichte PVC-Gewebeplane
Flächengewicht	Blau: ca. 630g/m <sup>2</sup> Beige, Grün, Grau: 640g/m <sup>3</sup>
Alutragrohre	patentiertes System
Überstand	2 x 25 cm

## Rollabdeckung Flex

vorgefertigt für Rechteckbecken. Lieferzeit 4-6 Wochen.

Art-Nr.	Beckenmaß	Planenmaß	Farbe	Preis
C 42060-hg	600x300cm	650x350 cm	Grau	1.522,00 €
C 42060-b			Blau	1.522,00 €
C 42060-g			Grün	1.522,00 €
C 42060-s			Beige	1.522,00 €
C 42065-hg	700x350cm	750x400 cm	Grau	1.997,00 €
C 42065-b			Blau	1.997,00 €
C 42065-g			Grün	1.997,00 €
C 42065-s			Beige	1.997,00 €
C 42070-hg	800x400cm	850x450 cm	Grau	2.538,00 €
C 42070-b			Blau	2.538,00 €
C 42070-g			Grün	2.538,00 €
C 42070-s			Beige	2.538,00 €

## Sonderanfertigung

Anfertigung der Beckenform entsprechend in rechteckiger, quadratischer, runder oder ovaler Form. Lieferzeit für Sonderanfertigung 4-6 Wochen.

Art-Nr.	Artikelbezeichnung	Farbe	Preis
C 42075-hg	Rollabdeckung Flex, ohne Rohre	Grau	65,00 €
C 42075-b		Blau	65,00 €
C 42075-g		Grün	65,00 €
C 42075-s		Beige	65,00 €

## Flex Rohr

für Sonderanfertigungen

Art-Nr.	Artikelbezeichnung	Preis
C 42080	Flex Rohr	30,00 €
	erf. Menge für Beckenlänge	
	513 - 640 cm	4 Stück
	641 - 768 cm	5 Stück
	769 - 896 cm	6 Stück
	897 - 1024 cm	7 Stück

# Cabrio Dome

POOLABDECKUNG / Poolüberdachung



## CABRIO DOME POOLÜBERDACHUNGEN

mit verschließbarer Einstiegsöffnung.

### Sicherheitshinweise

Eine Poolabdeckung, egal welcher Art, entbindet Sie nicht von Ihrer Aufsichtspflicht. Aufgrund akuter Gefahr des Ertrinkens, darf eine Poolabdeckung niemals unterschwommen werden.



### Die innovative Überdachung

Mit wenigen Handgriffen verwandelt der Cabrio Dome Ihr Schwimmbecken in einen überdachten Pool. Durch die verschließbare Einstiegsöffnung gelangen Sie bequem ins Wasser. Das Zurückschlagen der Überdachung ermöglicht Ihnen ein ungetrübtes Baden unter der Sonne.

Die strapazierfähige, transparente Folie (0,4 mm stark) und das eloxierte Aluminiumgestell garantieren eine lange Lebensdauer. Nicht als Winterabdeckung geeignet.

Der Cabrio Dome wird bei freistehenden Becken an der Stahlwand verklemmt und bei eingebauten Becken am Untergrund befestigt. Bohrungen an der Stahlwand sind nicht nötig. Die Klemmvorrichtung ist für TREND-POOL Stahlwandbecken ausgelegt. Andere Ausführungen auf Anfrage möglich! Die max. Höhe beträgt bei den runden Modellen 145 cm (Ø 600 cm ca. 165 cm) und bei den ovalen ca. 165 cm.

### Vorteile

- Durchschnittlich mehrere Grad wärmeres Wasser
- Verlängerung der Badesaison um Wochen
- Geringerer Verbrauch von Wasserpflegemitteln
- Schutz vor Verschmutzungen

### Hinweise

- Bei eingebauten Becken mit Beckenrandsteinen muss das Maß Außenkante/Beckenrandsteine zugrunde gelegt werden.
- Der Leiterrausschnitt ist bei Ovalformbecken serienmäßig in der Mitte der Längsseite, kein geänderter Ausschnitt möglich.
- Wenn der Cabrio Dome auf dem Boden montiert werden soll, muss dies separat mitbestellt werden.
- Befestigung für Handlauf bis 5 cm Breite und 3 cm Höhe = Standard

### Cabrio Dome

Art-Nr.	Artikelbezeichnung	Beckengröße	Preis
B 45005	Cabrio Dome für Rundbecken	Ø 300 - 320 cm	1.088,00 €
B 45010	Cabrio Dome für Rundbecken	Ø 350 - 360 cm	1.088,00 €
B 45015	Cabrio Dome für Rundbecken	Ø 400 - 420 cm	1.188,00 €
B 45020	Cabrio Dome für Rundbecken	Ø 450 - 460 cm	1.240,00 €
B 45025	Cabrio Dome für Rundbecken	Ø 500 cm	1.338,00 €
B 45026	Cabrio Dome für Rundbecken	Ø 550 cm	1.484,00 €
B 45030	Cabrio Dome für Rundbecken	Ø 600 cm	1.597,00 €
B 45035	Cabrio Dome für Ovalbecken	490x300 cm	1.195,00 €
B 45036	Cabrio Dome für Ovalbecken	525/530x320 cm	1.291,00 €
B 45040	Cabrio Dome für Ovalbecken	623x360 cm	1.429,00 €
B 45045	Cabrio Dome für Ovalbecken	737x360 cm	1.644,00 €
B 45070	Befestigungsset für eingelassene Becken		31,00 €

### Cabrio Dome für TREND Holzpools

Art-Nr.	Artikelbezeichnung	Beckengröße	Preis
B 45050-A1	Cabrio Dome für Holzpool Smart	400x400 cm	1.195,00 €
B 45050-A2	Cabrio Dome für Holzpool Kompakt	470x470 cm	1.246,00 €
B 45050-A4	Cabrio Dome für Holzpool Trendig	610x400 cm	1.369,00 €

# Automatische Solar Kugelhähne

POOLHEIZUNG / Solar



Solar Control SC04  
mit 3-Wege Kugelhahn  
Art-Nr. 69975-3

Solar-Control SC04  
mit 2- und 3-Wege-Kugelhahn



Solar Control SC04  
mit 2-Wege Kugelhahn  
Art-Nr. 69975-2

## Wirtschaftliche und effiziente 2- und 3-Wege-PVC-Armatur mit integrierter Solarsteuerung

Die SC04, welche mittels Schlauchtüllen (optionales Zubehör) einfach in die Schlauchverrohrung bei Aufstellbecken integriert werden kann.

Eine weitere Möglichkeit stellt die Installation direkt auf dem Ocean® V6 dar. Bei dieser kompakten Solarsteuerung sind alle notwendigen Funktionen im EO510 Elektroantriebsgehäuse integriert. Eine Einstellung der gewünschten Poolwassertemperatur ist von +20°C bis +40°C möglich.

Weiter sind inkludiert: je ein Kaltwassertempersensor mit 3 m Verbindungskabel und ein Warmwassertempersensor mit 10 m Verbindungskabel, welche in der Verrohrung nach dem Skimmer bzw. am Solarkollektor angebracht werden können, 2- oder 3-Wege-Kugelhahn mit EO510 230V mit integrierter Druckausgleichsbohrung in der Kugel (3-Wege), Handnotbetätigung, IP54 Schutzart, CE-Kennzeichnung und optische Stellungsanzeige.

## Solar Control SC04 mit Kugelhahn

Art-Nr.	Artikelbezeichnung	Klebumuffe	Preis
	Solar-Control SC04		
A 69975-2	mit 2-Wege Kugelhahn S6	Ø50 mm	558,00 €
A 69975-3	mit 3-Wege Kugelhahn S6	Ø63 mm	656,00 €

## Solarsteuerung SC01 mit 2- und 3-Wege-Kugelhahn

Steckerfertige und kompakte Steuereinheit, bei der die gewünschte Poolwassertemperatur manuell eingestellt werden kann (+20°C bis +40°C).

### Technische Daten

- Kaltwassertempersensor mit 3m Verbindungskabel
- Warmwassertempersensor mit 10m Verbindungskabel
- 3-Wege PVC Kugelhahn mit EO510 Elektroantrieb MVO 12-230V AC/DC
- Handnotbetätigung
- IP54 Schutzart
- CE-Kennzeichnung
- optische Stellungsanzeige

Art-Nr.	Artikelbezeichnung	Klebumuffe	Preis
	Solar-Set SC01		
A 69946	mit 2-Wege Kugelhahn S4	Ø50 mm	649,00 €
A 69947	mit 2-Wege Kugelhahn S4	Ø63 mm	707,00 €
	Solar-Set SC01		
A 69948	mit 3-Wege Kugelhahn S4 mit integr. Druckausgleichbohrung in der Kugel	Ø50 mm	753,00 €
A 69949	mit 3-Wege Kugelhahn S4 mit integr. Druckausgleichbohrung in der Kugel	Ø63 mm	857,00 €

# Automatische Kugelhähne

POOLHEIZUNG / Solar



2-Wege-Kugelhahn  
mit dichtschießender Kugel

## 2 Wege Kugelhahn S6

Der 2 Wege Kugelhahn mit dem Stellantrieb E0510 ECO besitzt eine Handnotbetätigung. Die optische Stellungsanzeige zeigt genau, welche der vier Stellungen angewählt ist.

Im Inneren befindet sich eine dichtschießende Kugel, weshalb der 2 Wege Kugelhahn für den Betrieb von Solaranlagen nicht geeignet ist.

### Technische Merkmale

Betriebsdruck	DN32 d40 1 1/4" – DN50 d63 2" PN3
Stellwinkel	360° eingestellt auf 90° 2 Zwischenstellungen möglich
Stellzeit	26 Sec 90°
Schutzart	IP65
Leistungsaufnahme	4 Watt

## Evolution® Automatische Kugelhähne

Art-Nr.	Artikelbezeichnung	Klebemuffe	Preis
A 69920	2-Wege Kugelhahn S6 230V mit dichtschießende Kugel	Ø50 mm	311,00 €



3-Wege-Kugelhahn  
mit Druckausgleichsbohrung in der Kugel

## 3 Wege Kugelhahn S6

Der 2 Wege Kugelhahn mit dem Stellantrieb E0510 ECO besitzt eine Handnotbetätigung. Die optische Stellungsanzeige zeigt genau, welche der vier Stellungen angewählt ist.

Im Inneren befindet sich eine Kugel mit Ausgleichsbohrungen, weshalb der 3 Wege Kugelhahn ausschließlich für den Betrieb von Solaranlagen geeignet ist. Steigt der Druck im Kugelhahn an, kann dieser durch die Bohrungen in der Kugel ausgeglichen werden. Daher kann die Kugel nicht 100% dicht schließen.

### Technische Merkmale

Betriebsdruck	DN32 d40 1 1/4" – DN50 d63 2" PN3
Stellwinkel	360° eingestellt auf 90° 2 Zwischenstellungen möglich
Stellzeit	26 Sec 90°
Schutzart	IP65
Leistungsaufnahme	4 Watt

## Evolution® Automatische Kugelhähne

Art-Nr.	Artikelbezeichnung	Klebemuffe	Preis
A 69927	3-Wege SOLAR Kugelhahn S4 230V mit integriertem Druckausgleichssystem durch Bohrungen in der T-Kugel und im Druckring	Ø50 mm	383,00 €

# HelioPool® Schwimmbadabsorber

POOLHEIZUNG / Solar



TÜV geprüfter, frostsicherer Absorber -  
über 30 Jahre Erfahrung!



## Roth Schwimmbadabsorber HelioPool®

für direkte solare Schwimmbadwasser-Erwärmung im Durchlaufprinzip

- nur ein Absorbertyp
- optimale Absorbergrößen
- horizontale und vertikale Montage
- hoher Wirkungsgrad
- vollflächig durchströmt, frostsicher\* und begehbar
- hochwertiges PE-HD
- geringer Druckverlust
- direkter Durchfluss von Schwimmbadwasser
- umfangreiche Roth Garantieleistung

## Empfohlene Absorberfläche

Als Spezialist in Kunststoffverarbeitung entwickelte Roth den Schwimmbadabsorber HelioPool® aus hochwertigem, UV-resistentem Polyethylen High Density (PE-HD) zur umweltfreundlichen und energiesparenden primären Erwärmung von Schwimmbadwasser. Weitere Einsatzbereiche finden Sie nachfolgend. Mit nur einem Absorbertyp können alle Montageanwendungen realisiert werden, da acht Abgänge am Absorber vorhanden sind. Eine einfache Montage ist somit garantiert.

Der HelioPool® zeichnet sich durch seine optimalen Absorbergrößen von 1,20 oder 2,22 m<sup>2</sup> sowie durch einen hohen Wirkungsgrad aus. Er wird vollflächig durchströmt, ist frostsicher\*, begehbar und eignet sich für den direkten Durchfluss von Schwimmbadwasser. Die spezielle Absorberkonstruktion mit idealer Wandstärke gewährleistet einen geringen Druckverlust.

Das in der Fertigung angewandte CoEx-Verfahren bewirkt einen zweischichtigen Materialaufbau des Absorbers mit unterschiedlichen Werkstoffeigenschaften. Daraus resultieren eine hohe Stabilität und Witterungsbeständigkeit, was die Langlebigkeit des Schwimmbadabsorbers HelioPool® garantiert.

## HelioPool® Anschlüsse

Der Roth HelioPool® wird mit zwei offenen Abgängen (Ø 25) geliefert. Falls die Absorber vor dem Einbau unverpackt gelagert werden, empfiehlt es sich die Abgänge zu verschließen, um zu verhindern, dass Fremdkörper eindringen, die zu einer Beeinträchtigung des Absorbers und/oder des Einbaus führen könnten. Dies gilt hauptsächlich, wenn die Absorber im Freien gelagert werden.

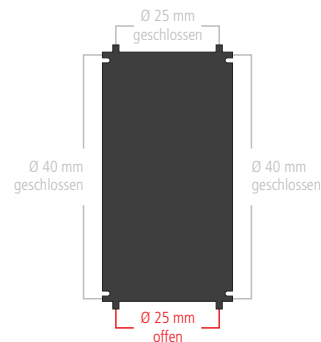

## Technische Daten

Länge	2.000 mm	1.090 mm
Breite	1.100 mm	
Höhe	15 mm	15 mm
Bruttofläche	2,22 m <sup>2</sup>	1,20 m <sup>2</sup>
Gewicht	14 kg	8,5 kg
Füllmenge	16 l	8 l
Anschlüsse	4 Stück mit 40 mm Durchmesser	
	4 Stück mit 25 mm Durchmesser	
Druckverlust im HelioPool®	0,003 bar bei 200 l/h * m <sup>2</sup>	
Durchflussmenge	120 - 180 l/h x m <sup>2</sup>	
Maximaldruck	3 bar	
Betriebsdruck	1 bar	
Material	UV-resistentes PE-HD (schwarz)	
maximale Anzahl an Kollektoren für waagerechte Verbindungen	8	
maximale Anzahl an Kollektoren für senkrechte Verbindungen	4	
Einsatz bei Frostgefahr	Frostsicher in Kombination mit Frostschutzmittel. Ohne Einsatz von Frostschutzmittel ist der Roth Schwimmbadabsorber HelioPool® bei Frostgefahr zu entleeren.	
Pumpenauswahl	Die Fördermenge der Pumpe ergibt sich aus Durchflussmenge * Fläche HelioPool®. Eine benötigte Förderhöhe errechnet sich aus der Höhendifferenz zwischen Schwimmbad und Absorberfeld.	



# HelioPool® Schwimmbadabsorber

POOLHEIZUNG / Solar

## Leistungsdaten HelioPool®

Die Leistungswerte des Schwimmbadabsorbers HelioPool® Kollektors, können nicht mit denen eines verglasten Kollektors inklusive Wärmedämmung verglichen werden, somit ist der Einsatzbereich stark von den lokalen Gegebenheiten abhängig.

Luftgeschwindigkeit 0,5 bis 1,5 m/s n0  
= 81,7 %  
a1 = 24,29 W/m²K

Als "grobe" Faustformel für eine Anlagendimensionierung gilt:  
70 % Schwimmbadoberfläche in m² = Absorberfläche in m²

Beispiel: Größe des Freibades: 10 m x 5 m = 50 m²  
Kollektorfläche: 0,7 x 50 m² = 35 m²  
Anzahl der Kollektoren: 35 m² / 2,22 m² = 15,76 = 16 Stück

Aufgrund der ortsabhängigen Einstrahlstärke der Sonne können Abweichungen bei der Auslegung der HelioPool®-Stückzahl auftreten.

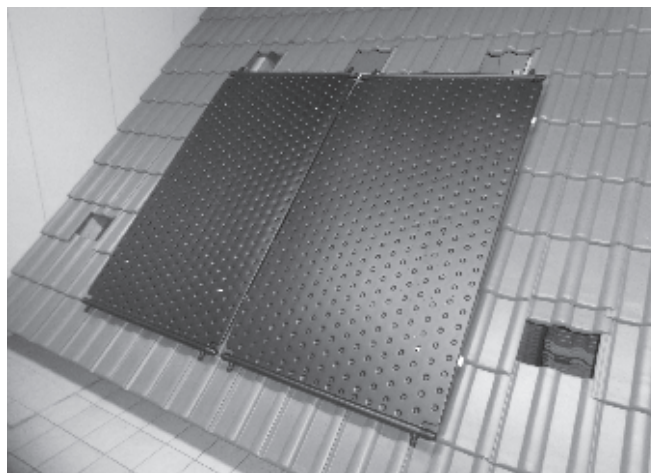

## Wärmebedarf Freibäder

Der Wärmebedarf für eine Schwimmbadwasser-Erwärmung im Freibad hängt stark von den Nutzungsgewohnheiten ab. Er kann – größenordnungsmäßig – dem Wärmebedarf eines Wohnhauses entsprechen und ist in solchen Fällen gesondert zu berechnen.

- > Windlage des Beckens
- > Beckentemperatur
- > klimatischen Bedingungen
- > Nutzungsperiode
- > ob eine Abdeckung der Beckenoberfläche vorhanden ist

Für die Erstaufheizung des Beckens auf eine Temperatur von über 20 °C ist eine Wärmemenge von ca. 12 kWh/m³ Beckeninhalt erforderlich. Je nach Beckengröße und installierter Heizleistung sind damit Aufheizzeiten von ein bis drei Tagen erforderlich.



## Wärmebedarf von Mai bis September

	Wassertemperatur		
	20°C	24°C	28°C
mit Abdeckung	100 W/m²	150 W/m²	200 W/m²
ohne Abdeckung / Lage geschützt	200 W/m²	400 W/m²	600 W/m²
ohne Abdeckung / Lage teilgeschützt	300 W/m²	500 W/m²	700 W/m²
ohne Abdeckung / Lage ungeschützt	450 W/m²	800 W/m²	1000 W/m²



# HelioPool® Schwimmbadabsorber

POOLHEIZUNG / Solar

## HelioPool® Solarabsorber und Zubehör

Art-Nr.	Artikelbezeichnung	Preis
B 36225	Schwimmbadabsorber HelioPool® HxB 200 x 110 x 1,5 cm, Gewicht 14 kg	215,00 €
B 36225-120	Schwimmbadabsorber HelioPool® HxB 109 x 110 x 1,5 cm, Gewicht 8,5 kg	160,00 €
B 36225-25	Verbindungsset für Anschluss 25 mm Gewebeschlauch 25x32 mm mit Länge 240 mm, 4 Schlauchschellen 20x32 mm	26,60 €
B 36225-40	Verbindungsset für Anschluss 40 mm Gewebeschlauch 40x47 mm mit Länge 240 mm, 4 Schlauchschellen 32x50 mm	42,00 €
B 36225-25-es	Endstopfenset 25 mm Gewebeschlauch 25x32 mm mit Länge 200 mm, 4 Schlauchschellen 20x32 mm, 2 Endstopfen 35x40 mm	33,00 €
B 36225-solar	Solarregler Ex SW	171,00 €
B 36225-msk	Montageschiene kurz (1110 mm)	53,00 €
B 36225-msl	Montageschiene lang (2230 mm)	62,00 €
B 36225-ubas	Universalbefestigungsset senkrecht	33,00 €
B 36225-ubaw	Universalbefestigungsset waagrecht	44,00 €
B 36225-ugs	Universalbefestigungsset Grundset senkrecht (für 2 Kollektoren)	90,00 €
B 36225-vms	Verbindung für Montageschiene	24,00 €

## HelioPool® Solarabsorber Sets

Art-Nr.	Artikelbezeichnung	Preis
B 36235-S	Absorber S - Set 4x2 senkrecht, 9,6m <sup>2</sup>	1.185,00 €
B 36240-S	Absorber S - Set 4x2 waagrecht, 9,6m <sup>2</sup>	1.185,00 €
B 36245-S	Absorber S - Set 4x4 senkrecht, 19,2m <sup>2</sup>	2.370,00 €
B 36250-S	Absorber S - Set 4x4 senkrecht, 19,2m <sup>2</sup>	2.370,00 €
B 36255-S	Absorber S - Set 3x3 senkrecht, 10,8m <sup>2</sup>	1.333,00 €
B 36260-S	Absorber S - Set 4x3 waagrecht, 14,4m <sup>2</sup>	1.778,00 €
B 36265-S	Absorber S - Set 3x4 waagrecht, 14,4m <sup>2</sup>	1.778,00 €
B 36235-L	Absorber L - Set 4x2 senkrecht, 17,76m <sup>2</sup>	1.596,00 €
B 36240-L	Absorber L - Set 4x2 waagrecht, 17,76m <sup>2</sup>	1.596,00 €
B 36245-L	Absorber L - Set 4x4 senkrecht, 35,52m <sup>2</sup>	3.191,00 €
B 36250-L	Absorber L - Set 4x4 senkrecht, 35,52m <sup>2</sup>	3.191,00 €
B 36255-L	Absorber L - Set 3x3 senkrecht, 19,98m <sup>2</sup>	1.795,00 €
B 36260-L	Absorber L - Set 4x3 waagrecht, 26,64m <sup>2</sup>	2.393,00 €
B 36265-L	Absorber L - Set 3x4 waagrecht, 26,64m <sup>2</sup>	2.393,00 €



Verbindungsset für Anschluss 25 mm  
Art-Nr. 36225-25



Verbindungsset für Anschluss 40 mm  
Art-Nr. 36225-40



Endstopfenset 25 mm  
Art-Nr. 36225-25-es



Montageschiene kurz  
Art-Nr. 36225-msk



Montageschiene lang  
Art-Nr. 36225-msl



Verbindung für Montageschiene  
Art-Nr. 36225-25-vms

# HelioPool® Schwimmbadabsorber

POOLHEIZUNG / Solar

**Solarabsorber Set  
HelioPool 4x2 St.  
senkrecht**  
Art. Nr. 36235

**S** ca. 9,6m<sup>2</sup>  
**L** ca. 17,76m<sup>2</sup>

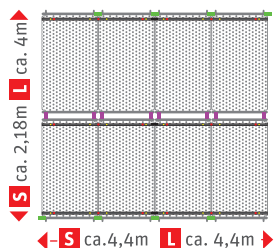

**Solarabsorber Set  
HelioPool 4x2 St.  
waagrecht**  
Art. Nr. 36240

**S** ca. 9,6m<sup>2</sup>  
**L** ca. 17,76m<sup>2</sup>

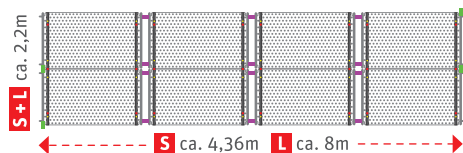

**Solarabsorber Set  
HelioPool 4x4 St.  
senkrecht**  
Art. Nr. 36245

**S** ca. 19,2m<sup>2</sup>  
**L** ca. 35,52m<sup>2</sup>

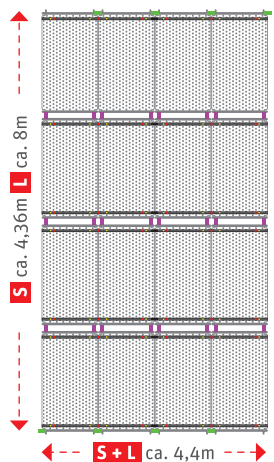

**Solarabsorber Set  
HelioPool 4x4 St.  
waagrecht**  
Art. Nr. 36250

**S** ca. 19,2m<sup>2</sup>  
**L** ca. 35,52m<sup>2</sup>

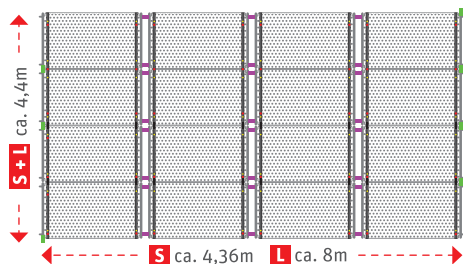

**Solarabsorber Set  
HelioPool 4x3 St.  
waagrecht**  
Art. Nr. 36260

**S** ca. 14,4m<sup>2</sup>  
**L** ca. 26,64m<sup>2</sup>

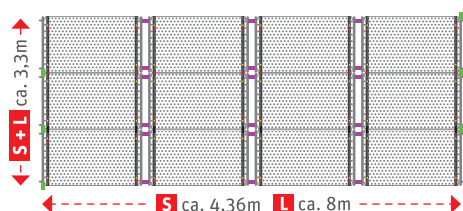

**Solarabsorber Set  
HelioPool 3x4 St.  
waagrecht**  
Art. Nr. 36265

**S** ca. 14,4m<sup>2</sup>  
**L** ca. 26,64m<sup>2</sup>

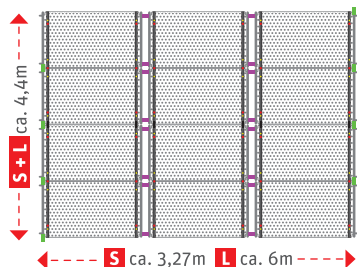

**Solarabsorber Set  
HelioPool 3x3 St.  
senkrecht**  
Art. Nr. 36255

**S** ca. 10,8m<sup>2</sup>  
**L** ca. 19,98m<sup>2</sup>

## Roth HelioPool Schwimmbadverschaltung

- Schlauchverbinder 40mm
- Schlauchverbinder 25mm
- Befestigungshaken
- Befestigungsschrauben

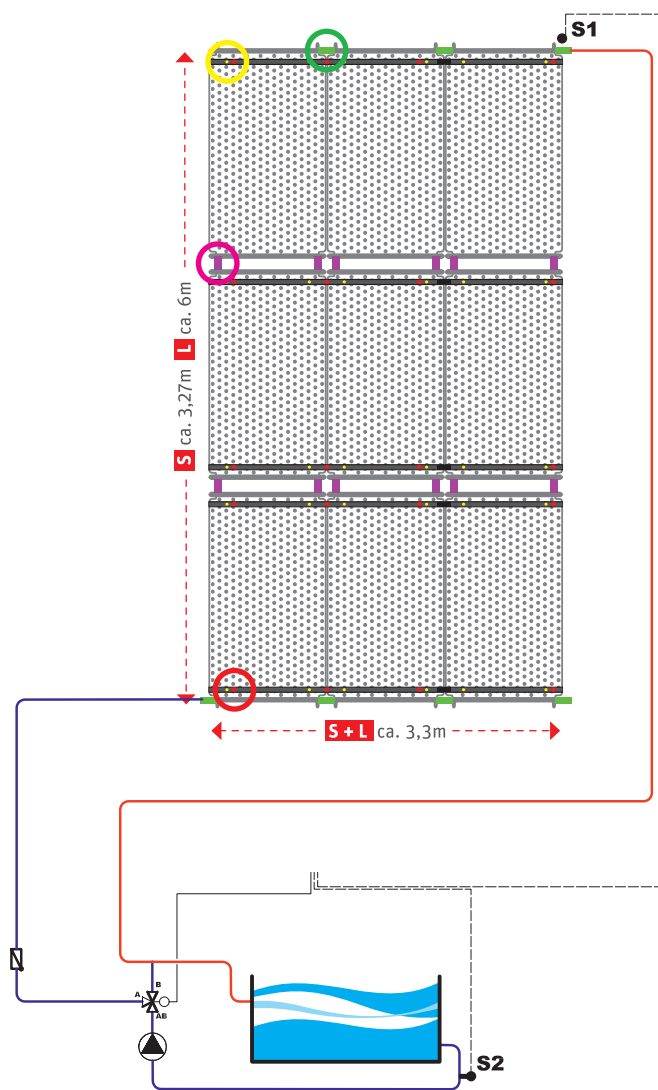

# OKU Solarabsorber

POOLHEIZUNG / Solar



TÜV geprüfter, frostsicherer Absorber - über 30 Jahre Erfahrung!



OKU Solarabsorber A  
f. obere / untere Reihe  
Art-Nr. 36110



OKU Solarabsorber B  
f. mittlere Reihe  
Art-Nr. 36115



OKU Solarabsorber C  
f. einreihige Reihe  
Art-Nr. 36120

## Technische Daten

Geringer Druckverlust	ca. 0,003 bar bei 200l/h/m <sup>2</sup>
Durchflußmenge	150 - 250 l m <sup>2</sup> /h
Gewicht	ca. 5,5 kg/m <sup>2</sup> – Wasserinhalt 6 l/m <sup>2</sup>
Prüfdruck	4,5 bar bei NT
Betriebsdruck	bis 1,5 bar bei 40°C
Wirkungsgrad	bis 85% - Leistung bis 0,85 kWh/m <sup>2</sup>
Durchschn. Rechenwert	0,6 - 0,6 kWh/m <sup>2</sup>
Leerlaufest	temperaturbeständig -50°C / +115°C
Leistung	4-5 kWh/m <sup>2</sup> pro Tag

- in einem Stück gegossen und homogen schwarz eingefärbt
- Betrieb oft mit der vorhandenen Filterpumpe möglich
- korrosionsfrei und schwimmbadwasserfest
- das Schwimmbadwasser wird direkt durch die Absorber gepumpt
- vollflächig durchströmt, frostsicher und begehbar
- auch in rot erhältlich

## Wirtschaftlich - Umweltfreundlich - Schnell installiert

Genießen auch Sie Ihr immer wohltemperiertes Schwimmbad mit einer OKU-Schwimmbad-Solarheizung. Ihre Investitionskosten sind gering und Sie nutzen mit der Sonnenenergie eine unerschöpfliche Energiequelle zum Nulltarif. Eine fortschrittliche Technologie – Ihr Beitrag zum Umweltschutz!

## Empfohlene Absorberfläche

Empfohlene Absorberfläche in % der Beckenoberfläche bei Freibädern mit Abdeckung oder Hallenbädern (Anfang Mai bis Ende September). Temperaturerhöhung 4-7°C gegenüber ungeheizten Schwimmbädern. Bei fehlender Abdeckung sollte die Absorberfläche um 50% größer gewählt werden. Wir empfehlen, nicht mehr als acht Absorber hintereinanderschalten.

Neigungswinkel	Neigungsrichtung					Absorberfläche in % der Beckenoberfläche
	O	SO	S	SW	W	
90°	90	80	70	75	85	
60°	80	65	55	60	70	
45°	70	60	50	55	65	
30°	60	55	45	50	55	
15°	55	50	50	50	55	
0°	50	50	50	50	50	

## Pumpenleistung

Empfehlenswert ist eine Durchflussmenge von 150 bis 250 l/m<sup>2</sup> Absorberfläche pro Stunde. Die erforderliche Pumpenleistung lässt sich leicht festlegen. Die Fördermenge errechnet sich aus Absorberfläche x 200 l. Die Förderhöhe ergibt sich aus der Höhendifferenz vom Wasserspiegel zum Absorberfeld plus ca. 5 m Zuschlag.

## OKU Solarabsorber

Art-Nr.	Artikelbezeichnung	Preis
B 36110	OKU Solarabsorber A (HxB) 1320 x 820 mm f. obere und untere Absorberreihe	144,00 €
B 36115	OKU Solarabsorber B (HxB) 1280 x 820 mm f. mittlere Absorberreihe	144,00 €
B 36120	OKU Solarabsorber C (HxB) 1360 x 820 mm f. einreihige Absorberfläche	144,00 €
B 37180	Absorber Schlauchverbinder Set zum Verbinden der Absorber in Reihe (Anschlussstutzen)	5,80 €
B 37181	Absorber Schlauchverbinder Set „Zu- und Ableitung“ zum Verbinden der Zu- und Ableitung der Absorber und der Reihen untereinander (Sammelrohr)	6,40 €
B 37183	Absorber Anschluss Set für PVC Verrohrung von Absorber-Sammelrohr auf Ø50 mm Klebemuffe (Absorber Schlauchverbinder Set wird benötigt)	29,00 €
B 37182	Absorber Entleerung Set	29,00 €
B 37184	Absorber Entlüftung Set	32,00 €

## OKU Solarabsorber Sets

Art-Nr.	Artikelbezeichnung	Absorberfläche	Pooloberfläche	Preis
B 36170-10	Absorber Set 10	ca. 5,6m <sup>2</sup>	ca. 10m <sup>2</sup>	699,00 €
B 36170-12	Absorber Set 12	ca. 6,5m <sup>2</sup>	ca. 12m <sup>2</sup>	839,00 €
B 36170-16a	Absorber Set 16a	ca. 5,6m <sup>2</sup>	ca. 16m <sup>2</sup>	1.118,00 €
B 36170-16b	Absorber Set 16b	ca. 8,6m <sup>2</sup>	ca. 16m <sup>2</sup>	1.118,00 €
B 36170-18	Absorber Set 18	ca. 9,6m <sup>2</sup>	ca. 18m <sup>2</sup>	1.258,00 €
B 36170-20a	Absorber Set 20a	ca. 10,6	ca. 20m <sup>2</sup>	1.397,00 €
B 36170-20b	Absorber Set 20b	ca. 10,8m <sup>2</sup>	ca. 20m <sup>2</sup>	1.397,00 €
B 36170-24a	Absorber Set 24a	ca. 12,8m <sup>2</sup>	ca. 24m <sup>2</sup>	1.677,00 €
B 36170-24b	Absorber Set 24b	ca. 12,8m <sup>2</sup>	ca. 24m <sup>2</sup>	1.677,00 €
B 36170-32a	Absorber Set 32a	ca. 17,3m <sup>2</sup>	ca. 32m <sup>2</sup>	2.235,00 €
B 36170-32b	Absorber Set 32b	ca. 17,0m <sup>2</sup>	ca. 32m <sup>2</sup>	2.235,00 €
B 36170-40	Absorber Set 40	ca. 21,2m <sup>2</sup>	ca. 40m <sup>2</sup>	2.515,00 €
B 36170-48	Absorber Set 48	ca. 25,4m <sup>2</sup>	ca. 48m <sup>2</sup>	3.353,00 €

# OKU Solarabsorber

POOLHEIZUNG / Solar

OKU Solarabsorber „Set 10“ Art. Nr. XXXXX

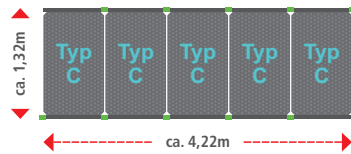

OKU Solarabsorber „Set 16a“ Art. Nr. XXXXX

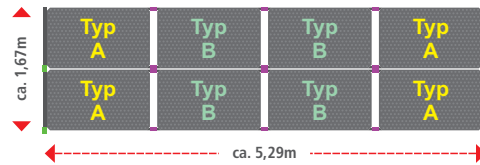

OKU Solarabsorber „Set 12“ Art. Nr. XXXXX

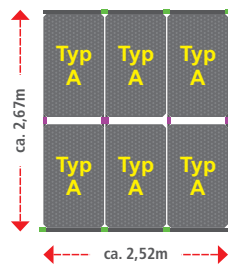

OKU Solarabsorber „Set 20b“ Art. Nr. XXXXX

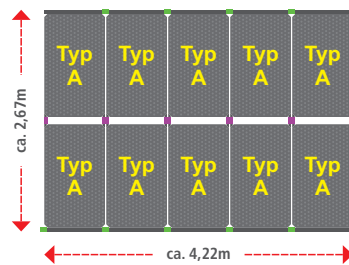

OKU Solarabsorber „Set 24a“ Art. Nr. XXXXX

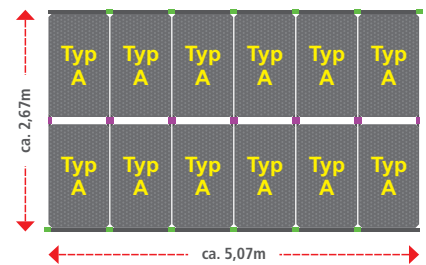

OKU Solarabsorber „Set 32b“ Art. Nr. XXXXX

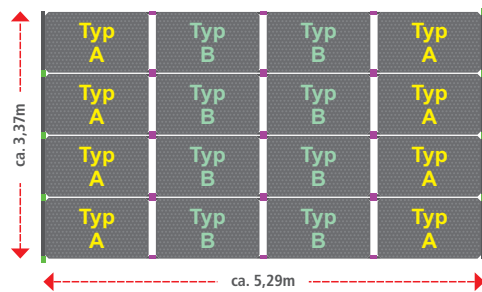

OKU Solarabsorber „Set 16b“ Art. Nr. XXXXX

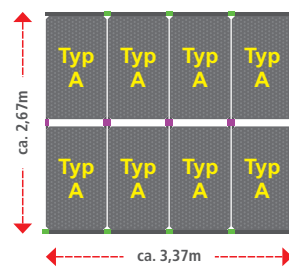

OKU Solarabsorber „Set 18“ Art. Nr. XXXXX

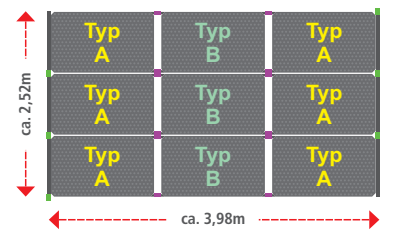

OKU Solarabsorber „Set 20a“ Art. Nr. XXXXX

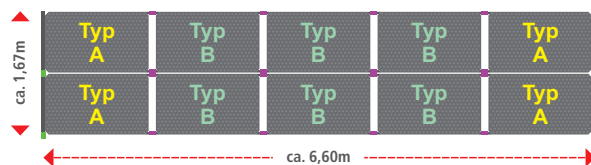

OKU Solarabsorber „Set 24b“ Art. Nr. XXXXX

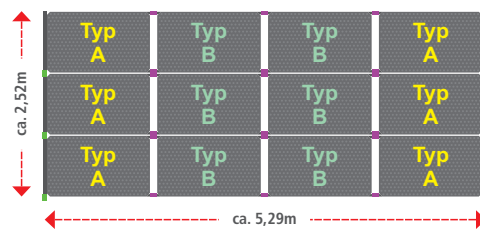

OKU Solarabsorber „Set 32a“ Art. Nr. XXXXX

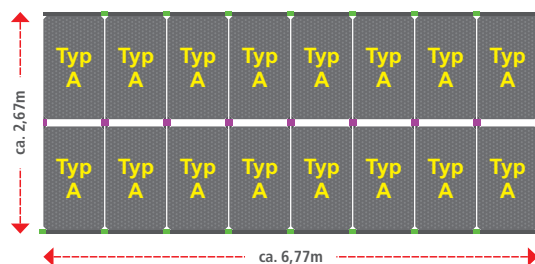

OKU Solarabsorber „Set 40“ Art. Nr. XXXXX

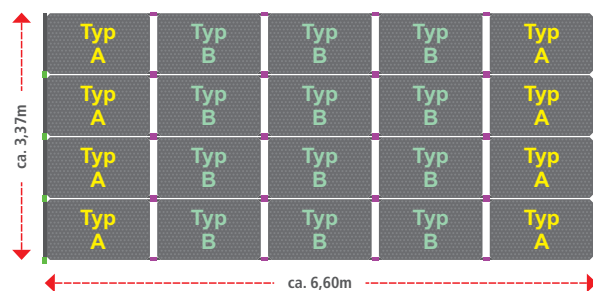

OKU Solarabsorber „Set 48“ Art. Nr. XXXXX

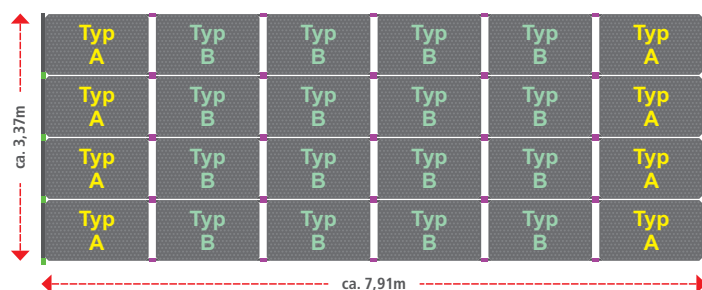

# Max Dapra Wärmetauscher



POOLHEIZUNG / Wärmetauscher

## DAPRA Wasser/Wasser Wärmetauscher D-KWT

Geeignet für die Erwärmung von Schwimmbädern, Whirlpools und anderen Anlagen

Wasser/Wasser Wärmetauscher konzipiert als Wellrohr-Schlangenwärmetauscher im Gegenstromprinzip. Das Edelstahl- bzw. Titanwellrohr bietet im Gegensatz zum Glattrrohr sehr hohe Energieeffizienz bei minimalem Materialaufwand. Das druckbeständige Kunststoffgehäuse gewährleistet Korrosionsfreiheit. Die Abdichtung der einzelnen Bauelemente erfolgt mit Silikon-Dichtungen, welche eine lange Lebensdauer des gesamten Wärmetauschers garantieren. Die Titanversion ist besonders attraktiv sei es im Preis-Leistungs-Verhältnis, sowie in der Qualität.

Wie alle Rohrschlangenwärmetauscher direkt oder im Bypass-System in den Badewasserkreislauf einzubinden.

Material: Gehäuse: Kunststoff PA 6.6 30% FG

D-KWT-VA: Wellrohr Edelstahl V4A

D-KWT-Ti: Wellrohr Titan

Beheizung: Heizkessel, Wärmepumpe, Solarkollektoren und andere Niedertemperatur-Heizsysteme



D-KWT-45

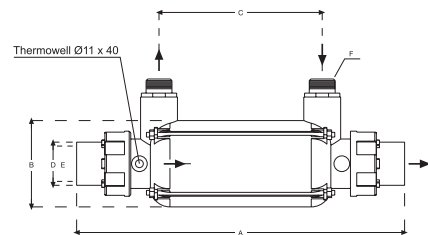

## DAPRA Wasser/Wasser Wärmetauscher D-KWT

Art-Nr.	Artikelbezeichnung	Leistung 90°C Vorlauf	A	B	C	D	E	F	Preis
D 38511	D-KWT 25 V4A	28 kW	345 mm	D. 110 mm	135 mm	D. 63 mm	50 mm	3/4" AG	286,00 €
D 38512	D-HWT 45 V4A	46 kW	345 mm	D. 110 mm	135 mm	D. 63 mm	50 mm	3/4" AG	384,00 €
D 38513	D-HWT 25 Titan	28 kW	415 mm	D. 110 mm	205 mm	D. 63 mm	50 mm	3/4" AG	529,00 €
D 38514	D-HWT 45 Titan	46 kW	415 mm	D. 110 mm	205 mm	D. 63 mm	50 mm	3/4" AG	603,00 €

## DAPRA Wasser/Wasser Wärmetauscher D-SHWT

Erwärmung von Badewasser durch kombiniertes Heizen: Solar- und Heizanlage

Wasser/Wasser Wärmetauscher in gewohnt hochwertiger Verarbeitung und Bauweise, als Hybrid-Wärmetauscher vielseitig einsetzbar. Man nutzt damit die Alternativ-Energie und konsumiert erst bei Bedarf fossile Brennstoffe.

Wie alle Rohrschlangenwärmetauscher direkt oder im Bypass-System in den Badewasserkreislauf einzubinden.

Material: V4A Edelstahl 1.4404, gebeizt und elektropoliert

Beheizung: Heizkessel, Wärmepumpe, Solarkollektoren, andere Heißwasserquellen



D-SHWT 9/35

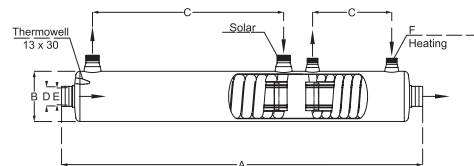

## DAPRA Wasser/Wasser Wärmetauscher D-SHWT

Art-Nr.	Artikelbezeichnung	Solar 50°C / Heizung 90°C	A	B	C	D	E	F	Preis
D 38501	D-SHWT 9/35	18 kW / 42 kW	605 mm	D. 125 mm	197/197 mm	D. 50 mm	1 1/2" IG	3/4" IG/3/4" AG	832,00 €
D 38502	D-SHWT 18/65	29 kW / 42 kW	935 mm	D. 125 mm	205/495 mm	D. 50 mm	1 1/2" IG	1" IG/3/4" AG	1.161,00 €

# Max Dapra Wärmetauscher



POOLHEIZUNG / Wärmetauscher

## DAPRA Wasser/Wasser Wärmetauscher D-HWT

Geeignet für die Erwärmung von Schwimmbädern, Whirlpools und anderen Anlagen

Die Materialveredelung durch Komplett-Beizung, Passivierung und externer Elektropolitur garantiert eine lange Lebensdauer des Gerätes. Diese Wärmetauscher bieten maximale Energieeffizienz bei minimalem Druckverlust.

## DAPRA Wasser/Wasser Wärmetauscher D-NWT

Erwärmung von Badewasser durch Niedertemperatur-Heizsysteme

Wasser/Wasser Wärmetauscher in gewohnt hochwertiger Verarbeitung und Bauweise, durch außergewöhnlich große Austauschfläche hervorragend geeignet für Niedertemperatursysteme bei 40/50°C. Beim Modell D-NWT 35 führt im 10 Meter langen gewickelten Rohr eine primäre Temperatursteigerung von 1°C schon zu einer Leistungserhöhung von ca. 2kW.

## DAPRA Wasser/Wasser Wärmetauscher D-HWT

Art-Nr.	Artikelbezeichnung	Leistung 90°C Vorlauf	A	B	C	D	E	F	Preis
D 38475	D-HWT 35	42 kW	385 mm	D. 125 mm	205 mm	D. 50 mm	1 1/2"IG	3/4"AG	396,00 €
D 38476	D-HWT 65	76 kW	680 mm	D. 125 mm	495 mm	D. 50 mm	1 1/2"IG	1"AG	731,00 €
D 38477	D-HWT 93	105 kW	780 mm	D. 160 mm	590 mm	D. 63 mm	2"IG	1"AG	1.112,00 €

## DAPRA Wasser/Wasser Wärmetauscher D-NWT

Art-Nr.	Artikelbezeichnung	Leistung 50-40°C Vorlauf	A	B	C	D	E	F	Preis
D 38507	D-NWT 18	23 kW	680 mm	D. 125 mm	495 mm	D. 50 mm	1 1/2"IG	1"AG	745,00 €
D 38510	D-NWT 35	42 kW	1050 mm	D. 160 mm	820 mm	D. 50 mm	1 1/2"IG	1"AG	1.324,00 €

## DAPRA Wasser/Wasser Wärmetauscher D-TWT

Geeignet für die Erwärmung von Badewasser mit hoher Desinfektionsanforderung, wie Solebecken, Salzelektrolyse oder Meerwasser

Wasser/Wasser Wärmetauscher in gewohnt hochwertiger Verarbeitung und Bauweise, fachmännisch verschweißt. Wärmetauscher der Extraklasse mit uneingeschränkter Korrosionsbeständigkeit, auch bei hoher Salzkonzentration im Poolwasser und somit meerwasserbeständig. Diese Wärmetauscher bieten maximale Energieeffizienz bei minimalem Druckverlust.

## DAPRA Wasser/Wasser Wärmetauscher D-NWT-Ti

Erwärmung von Badewasser durch Niedertemperatur-Heizsysteme

Einsetzbar bei Niedertemperatursystemen 52 kW bei 50°C Vorlauf. Bei Niedertemperatursystemen erreichen Sie bei einer primären Temperatursteigerung von 1°C schon eine Leistungserhöhung von ca. 2kW.

## DAPRA Wasser/Wasser Wärmetauscher D-TWT

Art-Nr.	Artikelbezeichnung	Leistung 90°C Vorlauf	A	B	C	D	F	Preis
D 38481	D-TWT 35	42 kW	385 mm	D. 125 mm	205 mm	1 1/2"AG	3/4"AG	1.028,00 €
D 38482	D-TWT 65	76 kW	680 mm	D. 125 mm	495 mm	1 1/2"AG	1"AG	1.505,00 €
D 38483	D-TWT 93	105 kW	780 mm	D. 160 mm	590 mm	2"AG	1"AG	2.367,00 €

## DAPRA Wasser/Wasser Wärmetauscher D-NWT-Ti

Art-Nr.	Artikelbezeichnung	Leistung 50°C Vorlauf	A	B	C	D	F	Preis
D 38505	D-NWT-Ti 45	52 kW	1050 mm	D. 160 mm	820 mm	2"AG	1"AG	3.034,00 €



D-HWT-35

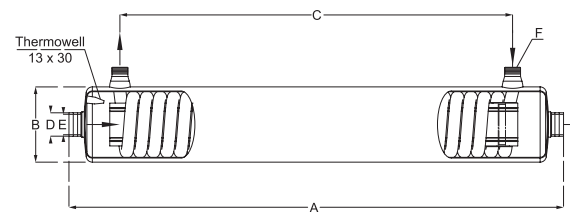

D-TWT-35

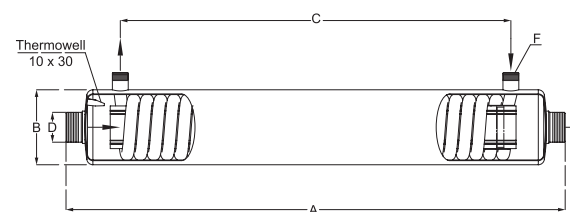

# Full-Inverter Pool Wärmepumpe AquaSilence

POOLHEIZUNG / Wärmepumpe



**NEU**

FÜR IHREN URLAUB ZU HAUSE  
mit angenehmen Badetemperaturen



## Starten Sie Ihre Pool Saison bequem mit Invergo

Laden Sie sich die kostenlose App im Store herunter, verbinden Sie sich mit der AquaSilence Wärmepumpe und schon starten Sie Ihre Pool Saison von wo auch immer Sie möchten.

Neben der Wettervorhersage können Sie nun Ihre AquaSilence Wärmepumpe auch ein- und ausschalten, wählen den Betriebsmodus aus, stellen den Timer ein und kontrollieren die aktuelle Wassertemperatur.



## Wärmepumpen

Beschreibung	Einheit	AS90	AS130	AS170	AS210	AS280S
Bedingung: 27°C Luft - 27°C Wasser - Luftfeuchtigkeit 80%						
Heizleistung	kW	9,0	13,0	17,5	20,8	27,8
COP		7,4 - 14,0	7,1 - 14,5	6,9-15,6	7,0-14,6	7,2-15,8
Bedingung: 15°C Luft - 26°C Wasser - Luftfeuchtigkeit 70%						
Heizleistung	kW	6,5	8,9	12,3	14,3	18,8
COP		4,7 - 7,3	4,9 - 7,5	4,9-7,7	4,9-6,9	4,9-7,8
Empfohlene Poolgröße	m <sup>3</sup>	20 - 45	35 - 65	40-80	50-95	60-120
Betriebstemperatur		-10°C bis 43°C	-10°C bis 43°C	-10°C bis 43°C	-10°C bis 43°C	-10°C bis 43°C
Betriebsspannung		230V 1Ph	230V 1Ph	230V 1Ph	230V 1Ph	400V 3Ph
Nenn-Eingangsleistung	kW	0,19 - 1,38	0,26 - 1,82	0,32 - 2,51	0,38 -2,92	0,5 - 3,84
Bemessungs-Eingangsstrom	A	0,83 - 5,98	1,13 - 7,83	1,39 - 10,9	1,65 - 12,7	0,72 - 5,56
Netz kabel		3x2,5 mm <sup>2</sup>	3x2,5 mm <sup>2</sup>	3x4 mm <sup>2</sup>	3x4 mm <sup>2</sup>	5x2,5 mm <sup>2</sup>
Geräuschpegel bei 1m Entfernung	db(A)	36,8 - 46,2	40,1 - 48,7	41,1 - 51,8	38,9 - 52,2	41,5 - 52,9
Geräuschpegel bei 10m Entfernung	db(A)	16,8 - 26,1	20,1 - 28,7	21,1 - 31,8	18,9 - 32,2	21,5 - 32,9
empfohlener Wasserfluss	m <sup>3</sup> /h	2-4	4-6	6-8	8-10	10-12
Wasseranschluss	Klebmunne, mm	50	50	50	50	50
Gewicht	kg	55	57	68	74	99
Art.Nr.		B 38104-09	B 38104-13	B 38104-17	B 38104-21	B 38104-28
Preis		2.507,00 €	3.395,00 €	4.231,00 €	5.125,00 €	5.814,00 €

### Hinweise

Die Daten dienen nur als Referenz. Spezifische Daten finden Sie auf dem Typenschild des Geräts.

Das empfohlene Poolvolumen gilt für ein privates Schwimmbecken mit isolierter Abdeckung, genutzt von April bis September.



# Full-Inverter Pool Wärmepumpe AquaSilence

POOLHEIZUNG / Wärmepumpe



Lautstärke  
ab ca. **36,8 dB**  
(bei 1m)



COP bis zu **16**



Geringer Platzbedarf  
von nur **50 cm**  
um das Gerät



Betriebstemperatur  
bis zu **-10 °C**



Smarte WiFi  
Bedienung



Korrosionsschutz,  
Aluminium



Mitsubishi  
Full-Inverter-Kom-  
pressor



Automatische  
Abtaueinrichtung



Umweltfreundliches  
Kältemittel R32



Patentiertes  
Design



## COP bis zu 16

AquaSilence läuft mit mittlerer und niedriger Geschwindigkeit um eine gleichbleibende Wassertemperatur während der Poolsaison zu gewährleisten. Das führt zur bestmöglichen Energieeinsparung und einem sehr leisen Poolumfeld.

### Leistung

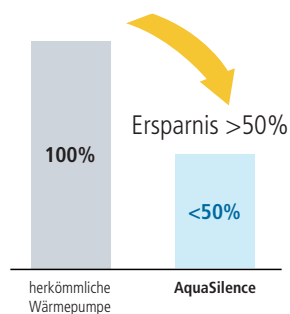
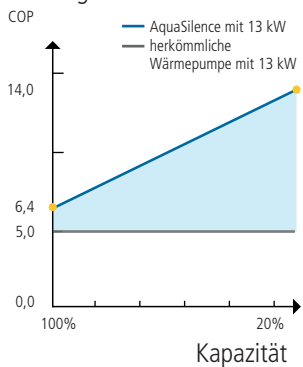

## Sanfter Start durch deutlich geringere Anlaufströme

Mit dem stufenlosen Mitsubishi Inverter-Kompressor startet die AquaSilence langsam und gleichmäßig von 0 Ampere bis zum Nennstrom. Das hat keine negativen Auswirkungen auf das hauseigene Stromnetz. Dank seiner intelligenten Umwandlung kann sie in einem breiten Spannungsbereich angewendet werden.

### Amp

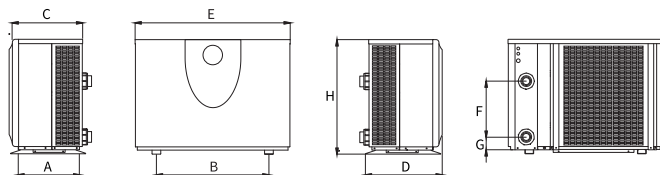
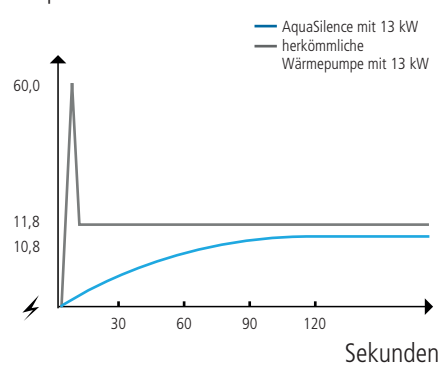

Größe(mm)	A	B	C	D	E	F	G	H
AS90	410	645	404	430	890	250	75	658
AS130	410	645	404	430	890	280	75	658
AS170	410	710	404	430	1060	320	75	658
AS210	410	710	404	430	1060	460	75	758
AS280	410	710	404	430	1060	640	75	958



passenden  
Wärmepumpen-  
Reiniger  
finden Sie auf  
Seite 47.

## Lieferumfang

Die AquaSilence wird inkl. Kondenswasserschlauch, Winterabdeckung und BefestigungsfüÙe mit Vibrationsdämpfer geliefert.

# Full-Inverter Pool Wärmepumpe Mr. Smart

POOLHEIZUNG / Wärmepumpe



## FULL-INVERTER WÄRMEPUMPEN

benötigen weniger Strom als handelsübliche Wärmepumpen



Lautstärke  
ab ca. **29,2 dB**  
(bei 10m)



COP bis zu **13**



Betriebstemperatur  
bis zu **-5°C**



Automatische  
Abtaueinrichtung



Umweltfreundliches  
Kältemittel R32



Plug & Play

passenden  
Wärmepumpen-  
Reiniger  
finden Sie auf  
Seite 47.

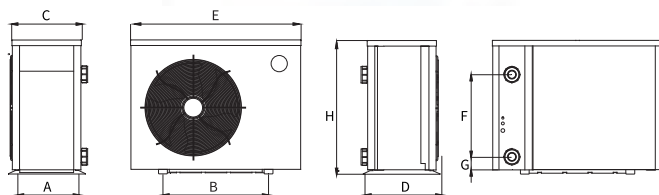

Größe(mm)	A	B	C	D	E	F	G	H
STB70	334	490	318	359	744	330	74	648
STB90	334	560	318	359	864	250	74	648
STB130	334	560	318	359	864	290	74	648

## Nutzen Sie die Energie aus der Luft

Pool Wärmepumpen arbeiten wie ein Kühlschrank, nur umgekehrt. Sie entziehen der Umgebungstemperatur die Energie, wandeln sie in Wärme um und geben Sie an das durchlaufende Wasser ab. Je höher die Umgebungstemperatur ist, umso effektiver ist die Wärmepumpe auch.

Full-Inverter Wärmepumpen sind im Vergleich zu handelsüblichen Wärmepumpen zudem stromsparender, da sie die Drehzahl des Kompressors und des Lüfter stufenlos automatisch anpassen.

## So vermeiden Sie Wärmeverluste

Damit die tagsüber gewonnene Wärme über Nacht nicht verloren gehen, sollten Sie Ihren Pool mit einer Solarfolie abdecken. Schließlich gehen ca. 80% der Wärmeenergie über die Wasseroberfläche verloren.

Um dies zu verhindern legen Sie einfach eine Solarfolie auf das Poolwasser, sofern Sie den Pool nicht benutzen. Diese speichert die Wärme im Pool und reduziert dabei die Wärmeverluste.

## Ausstattung

- digitales Bedienfeld
- leiser Betrieb
- R32 Gas für einen umweltfreundlichen Betrieb

## Wärmepumpen

Beschreibung	Einheit	STB70	STB90	STB130
Bedingung: 27°C Luft - 27°C Wasser - Luftfeuchtigkeit 80%				
Heizleistung	kW	7	9	13
COP		6,0-13,0	6,4-13,2	6,5-13,5
Bedingung: 15°C Luft - 26°C Wasser - Luftfeuchtigkeit 70%				
Heizleistung	kW	5	6,5	9
COP		4,6-6,8	4,5-6,9	4,7-7,0
Betrieblufttemperatur				-5°C bis 43°C
Empf. Poolgröße	m <sup>3</sup>	15-30	20-45	35-65
Energieversorgung	V/Ph	230V/1Ph	230V/1Ph	230V/1Ph
Eingangsstrom	A	0,85-4,73	1,13-6,28	1,5-8,33
Netzkabel		3x1,5 mm <sup>2</sup>	3x1,5 mm <sup>2</sup>	3x2,5 mm <sup>2</sup>
Geräuschpegel bei 1 m Entfernung	db(A)	46	47	48
Geräuschpegel bei 10 m Entfernung	db(A)	26	27	28
Wasseranschluss	mm	50	50	50
Empf. Wasserdurchfluss	m <sup>3</sup> /h	2-4	3,5	4-6
Gewicht	kg	52	52	55
Art.Nr.		B 38103-07	B 38103-09	B 38103-13
Preis		1.745,00 €	2.267,00 €	2.957,00 €



# Pool Wärmepumpe AquaMini für kleine Pools

POOLHEIZUNG / Wärmepumpe



## VERLÄNGERN SIE IHRE BADESAISON

starten Sie nicht nur früher, sondern baden Sie noch länger



Lautstärke  
ab ca. 26 dB  
(bei 1m)



COP bis zu 6



Betriebstemperatur  
bis zu 10°C



Automatische  
Abtaueinrichtung



Umweltfreundliches  
Kältemittel R32



Plug & Play

passenden  
Wärmepumpen-  
Reiniger  
finden Sie auf  
Seite 47.

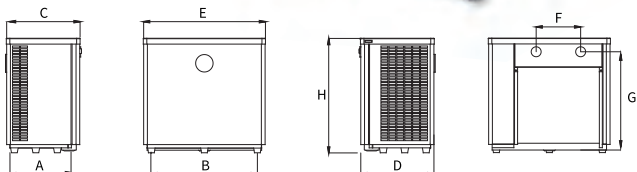

Größe (mm)	A	B	C	D	E	F	G	H
AMS04	184	457	316	209	523	190	421	490
AMS06	184	634	316	209	703	280	421	490
AMS08	184	644	316	209	713	300	571	640

## Umweltfreundlich und effektiv

Pool Wärmepumpen arbeiten besonders umweltfreundlich, da sie ca. 80% der Energie aus der Umgebungsluft gewinnen. Je wärmer es ist, umso effektiver und kostengünstiger kann sie den Pool heizen und das auch bei bewölktem Himmel.

## Ihre Badesaison

Mit einer Wärmepumpe können Sie ab sofort sonnenunabhängig Ihre Pool auf angenehme Temperaturen bringen. Somit können Sie nicht nur Ihre Poolsaison früher beginnen, sondern verlängern Sie auch noch.

## Einfache Installation

Durch die kompakten Baumaße können Sie die Wärmepumpe einfach in Ihr vorhandenes System integrieren. Sie benötigen lediglich einen Bypass im Rücklauf zwischen Filtertechnik und ggf. Wasseraufbereitung.

## Ausstattung

- digitales Bedienfeld
- leiser Betrieb
- R32 Gas für einen umweltfreundlichen Betrieb
- Titanwärmetauscher, resistent gegen Salz und Chlor

## Wärmepumpen

Beschreibung	Einheit	AMS04	AMS06	AMS08
<b>Bedingung: 27°C Luft - 27°C Wasser - Luftfeuchtigkeit 80%</b>				
Heizleistung	kW	3,5	5,6	7,2
COP		5,0	5,9	5,8
<b>Bedingung: 15°C Luft - 26°C Wasser - Luftfeuchtigkeit 70%</b>				
Heizleistung	kW	2,4	3,5	4,8
COP		3,8	4,1	4,3
Empfohlene Poolgröße		0-12 m³	5-20 m³	10-35 m³
Betriebstemperatur		10°C bis 43°C	10°C bis 43°C	10°C bis 43°C
Betriebsspannung		230V 1Ph/50Hz	230V 1Ph/50Hz	230V 1Ph/50Hz
Nenn-Eingangsleistung	kW	0,63	0,85	1,12
Nenn-Eingangsstrom	A	2,7	3,7	4,9
Geräuschpegel bei 10m Entfernung db(A)		26	27	28
Geräuschpegel bei 1m Entfernung db(A)		46	47	48
Wärmetauscher		Titan in PVC Gehäuse		
Gas		R32		
Gehäuse		verzinktes, lackiertes Stahlgehäuse		
Gehäusefarbe		Schwarz		
empfohlener Wasserfluss	m³/h	1-2	2-2,5	2,5-3,5
Wasseranschluss	Tülle, mm	38/32,	38/32,	38/32,
		beidseitig	beidseitig	beidseitig
Gewicht	kg	29,5	40	48,5
Art.Nr.		B 38102-04	B 38102-06	B 38102-08
Preis		858,00 €	1.074,00 €	1.185,00 €



# Gartenduschen aus Edelstahl



GARTENDUSCHEN / Edelstahl



## Marlin

Material V2A Edelstahl  
 Typ Kaltwasser  
 Höhe Boden bis Duschkopf 2.180 mm  
 Wasseranschluss Gartenschlauch,  
 Gardena o.ä. System  
 Befestigung selbststehend

Art-Nr.	Artikelbezeichnung	Preis
B 78305	Marlin	286,00 €



**PAKETDIENST  
FÄHIG**  
ohne Übermaß



## Romeo

Material V2A Edelstahl  
 Typ Kalt- u. Warmwasser  
 Höhe Boden bis Duschkopf 2.089 mm  
 Wasseranschluss 1/2" IG, Zuleitung durch  
 den Bodenflansch  
 Befestigung Bodenflansch, Ø150 mm

Art-Nr.	Artikelbezeichnung	Preis
A 78311	Romeo	817,00 €



**PAKETDIENST  
FÄHIG**  
ohne Übermaß



## Pacific

Material V2A Edelstahl  
 Typ Kaltwasser  
 Höhe Boden bis Duschkopf 2.090 mm  
 Wasseranschluss Gartenschlauch,  
 Gardena o.ä. System  
 Befestigung Erdspieß

Art-Nr.	Artikelbezeichnung	Preis
B 78308	Pacific	275,00 €



**PAKETDIENST  
FÄHIG**  
ohne Übermaß



## Juist

Material V2A Edelstahl  
 Typ Kalt- u. Warmwasser  
 Höhe Boden bis Duschkopf 2.300 mm  
 Wasseranschluss Zuleitung durch die  
 Montagebox  
 Befestigung Flanschmontage  
 auf Montagebox

Art-Nr.	Artikelbezeichnung	Preis
A 78313	Juist	1.135,00 €



**PAKETDIENST  
FÄHIG**  
ohne Übermaß



## Trombone

Material V2A Edelstahl  
 Typ Kaltwasser  
 Höhe Boden bis Duschkopf 2.000 mm  
 Wasseranschluss Gartenschlauch,  
 Gardena o.ä. System  
 Befestigung Erdspieß oder  
 Schrauben u. Dübel

Art-Nr.	Artikelbezeichnung	Preis
B 78310	Trombone	296,00 €



**PAKETDIENST  
FÄHIG**  
ohne Übermaß

# Gartenduschen aus Edelstahl



GARTENDUSCHEN / Edelstahl



## Helena

Material V2A Edelstahl mit WPC  
 Typ Kalt- u. Warmwasser  
 Höhe Boden bis Duschkopf 2.000 mm  
 Wasseranschluss Flexschläuche, 2x 1/2" IG  
 unter der Plattform  
 Bodenplatte WPC Rost mit  
 Edelstahlrahmen

Art-Nr.	Artikelbezeichnung	Preis
B 78325	Helena WPC	1.065,00 €



## Sylt

Material V2A Edelstahl  
 Typ Kalt- u. Warmwasser  
 Höhe Boden bis Duschkopf 2.289 mm  
 Wasseranschluss Zuleitung durch den  
 Bodenflansch  
 Befestigung Flanschmontage  
 auf Montagebox

Art-Nr.	Artikelbezeichnung	Preis
A 78312	Sylt	1.085,00 €



**PAKETDIENST  
FÄHIG**  
ohne Übermaß



## Ibiza

Material V2A Edelstahl mit WPC  
 Typ Kaltwasser  
 Höhe Boden bis Duschkopf 2.065 mm  
 Wasseranschluss Gartenschlauch, Gardena  
 o.ä. System  
 Bodenplatte WPC Rost mit  
 Edelstahlrahmen

Art-Nr.	Artikelbezeichnung	Preis
B 78326	Ibiza	801,00 €



## Norderney

Material V2A Edelstahl  
 Typ Kalt- u. Warmwasser  
 Höhe Boden bis Duschkopf 2.439 mm  
 Wasseranschluss Zuleitung durch die  
 Montagebox  
 Befestigung Flanschmontage  
 auf Montagebox

Art-Nr.	Artikelbezeichnung	Preis
A 78314	Norderney	1.123,00 €



**PAKETDIENST  
FÄHIG**  
ohne Übermaß



## Elba

Material V2A Edelstahl mit WPC  
 Typ Kalt- u. Warmwasser  
 Höhe Boden bis Duschkopf 2.000 mm  
 Wasseranschluss Flexschläuche, 2x 1/2" IG  
 unter der Plattform  
 Bodenplatte WPC Rost mit  
 Edelstahlrahmen

Art-Nr.	Artikelbezeichnung	Preis
B 78320	Elba WPC	1.206,00 €

# Gartenduschen und Solarduschen



GARTENDUSCHEN / Duschen mit Sicherheitsglas und Solarduschen



## Tobago

Material Sicherheitsglas mit WPC  
 Typ Kalt- und Warmwasser  
 Höhe Boden bis Duschkopf 2.050 mm  
 Wasseranschluss Flexschläuche, 2x 1/2" IG  
 unter der Plattform  
 Bodenplatte WPC Rost mit  
 Edelstahlrahmen

Art-Nr.	Artikelbezeichnung	Preis
B 78394	Tobago WPC - Glas weiß	1.132,00 €



## Trinidad Solar

Material V2A Edelstahl,  
 Wassertank Aluminium  
 Wassertank ca. 25 Liter  
 Typ Solardusche  
 Höhe Boden bis Duschkopf 2.050 mm  
 Wasseranschluss Gartenschlauch,  
 Gardena o.ä. System  
 Bodenflansch

Art-Nr.	Artikelbezeichnung	Preis
B 78399	Trinidad Solar	1.802,00 €



## Kuba

Material Sicherheitsglas mit WPC  
 Typ Kalt- und Warmwasser  
 Höhe Boden bis Duschkopf 2.050 mm  
 Wasseranschluss Flexschläuche, 2x 1/2" IG  
 unter der Plattform  
 Bodenplatte WPC Rost mit  
 Edelstahlrahmen

Art-Nr.	Artikelbezeichnung	Preis
B 78395	Kuba WPC	1.132,00 €

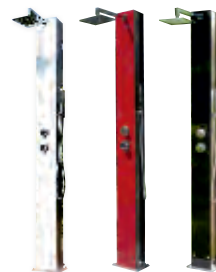

## Tobago, Kuba- und Saba Solar

Material Sicherheitsglas,  
 Wassertank Aluminium  
 Wassertank ca. 25 Liter  
 Typ Solardusche  
 Höhe Boden bis Duschkopf 2.050 mm  
 Wasseranschluss Gartenschlauch,  
 Gardena o.ä. System  
 Bodenflansch

Art-Nr.	Artikelbezeichnung	Preis
B 78403	Tobago Solar	1.905,00 €
B 78396	Kuba Solar	1.905,00 €
B 78397	Saba Solar	1.905,00 €

# Edelstahl Schwall- und Wasserfallduschen



GARTENDUSCHEN / Schwallduschen



## Phönix

Material V4A Edelstahl poliert  
 Typ Schwalldusche  
 Höhe ca. 480 mm  
 Auslaufbreite ca. 350 mm  
 Wasseranschluss 1 1/2" IG  
 empf. Pumpenleistung 20m³/h  
 Befestigung Gew.schrauben + Mutter

Art-Nr.	Artikelbezeichnung	Preis
B 78304	Phönix	784,00 €



**PAKETDIENST  
FÄHIG**  
ohne Übermaß

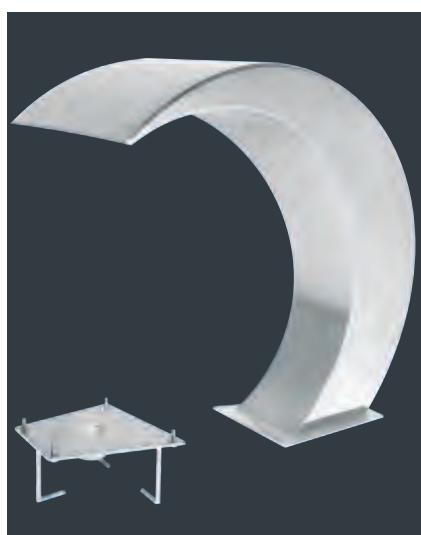

## Nevada

Material V4A Edelstahl poliert  
 Typ Schwalldusche  
 Höhe ca. 690 mm  
 Auslaufbreite ca. 500 mm  
 Wasseranschluss 2" IG  
 empf. Pumpenleistung 30m³/h  
 Befestigung Betonanker + Abdeckung

Art-Nr.	Artikelbezeichnung	Preis
B 78303	Nevada	1.823,00 €



## Texas

Material V4A Edelstahl geschliffen  
 Höhe ca. 140 mm (Gesamt)  
 Wasseranschluss 1 1/2" IG (Unterseite)  
 empf. Pumpenleistung 2-3 m³/h

Art-Nr.	Artikelbeschreibung	Preis
B 78268	Wasserfalldusche Texas	353,00 €



**PAKETDIENST  
FÄHIG**  
ohne Übermaß

# Manuelle Poolreinigung

POOLREINIGER / Manuelle Poolreinigung



Deluxe  
Art-Nr. 60620



PREMIUM  
Art-Nr. 60647



Eco  
Art-Nr. 60410



Eco  
Art-Nr. 60410



Deluxe  
Art-Nr. 60420



Deluxe  
Art-Nr. 60415



ECO  
Art-Nr. 60220



PREMIUM  
Art-Nr. 60649

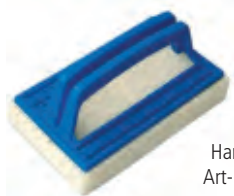

Handreiniger  
Art-Nr. 60230



Aufsteckbürste  
Art-Nr. 60241



Teleskopstange  
Art-Nr. 60034



Universal Halterung  
Art-Nr. 61005



Universal Haltepin  
Art-Nr. 61001



Universal Halteclip  
Art-Nr. 61000

## Poolreiniger Sets

Das Poolreiniger Set ist ideal für die schnelle und gründliche Reinigung Ihres Pools.

Art-Nr.	Artikelbezeichnung	Preis
D 60080	4tlg. Poolreiniger - Set 1x Bodensaugerdüse DELUXE 1x Oberflächenkescher ECO, mit flachem Netz 1x Teleskopstange 3tlg, 120 - 360 cm 7,5 lfm Schwimmschlauch NW Ø38mm	65,00 €
D 60070	7tlg. Poolreiniger - Set 1x Bodensaugerdüse DELUXE 1x Oberflächenkescher ECPO, mit flachem Netz 1x Bodenbürste PVC 45 cm breit 1x Teleskopstange 3 tlg, 110 - 340 cm 1x Handreinigungsbürste 1x Tabletten-Pooltester für Chlor und pH Wert 7,5 lfm Schwimmschlauch NW Ø38mm	101,00 €

## Bodensaugerdüsen

Anschluss Saugleitung: Schwimmschlauch Ø38/32mm

Art-Nr.	Artikelbezeichnung	Preis
D 60620	Bodensaugerdüse DELUXE mit seitlichen Borsten	15,20 €
D 60647	Bodensaugerdüse PREMIUM mit seitlichen Borsten	21,00 €
D 60621-14	Faltbare Bodensaugerdüse aus Aluminium ca. 35 cm	57,00 €
D 60621-18	Faltbare Bodensaugerdüse aus Aluminium ca. 45 cm	67,00 €

## Kescher

Art-Nr.	Artikelbezeichnung	Preis
D 60410	Oberflächenkescher ECO	5,10 €
D 60420	Oberflächenkescher DELUXE, verstärkt	15,40 €
D 60421	Oberflächenkescher PROFESSIONAL	14,80 €
D 60422	Oberflächenkescher LUXURY	19,10 €
D 60423	Oberflächenkescher LUXURY-PRO, Aluminium	26,00 €
D 60476-BU	Oberflächenkescher mit Teleskopstange 3x35 cm	16,80 €
D 60478-BU	Oberflächenkescher mit Teleskopstange 3x40 cm	19,30 €
D 60477-BU	Oberflächenkescher mit Teleskopstange 2x60 cm	11,80 €

D 60425	Bodenkescher ECO	8,60 €
D 60415	Bodenkescher DELUXE, verstärkt	15,10 €
D 60417	Bodenkescher LUXURY	22,00 €
D 60482-BU	Bodenkescher mit Teleskopstange 3x35 cm	17,30 €
D 60481-BU	Bodenkescher mit Teleskopstange 3x40 cm	25,00 €

## Bürsten

Art-Nr.	Artikelbezeichnung	Preis
D 60220	Bodenbürste ECO, Breite 45 cm	7,70 €
D 60649	Bodenbürste PREMIUM, Breite 45 cm	6,20 €
D 60241	Aufsteck-Eckreinigungsbürste mit Anschluss NW38	5,20 €
D 60230	Handreiniger mit Pad	6,30 €

## Teleskopstangen

Art-Nr.	Artikelbezeichnung	Preis
D 60032-S	Teleskopstange 3tlg, 110 - 340 cm	23,30 €
D 60034-S	Teleskopstange 3tlg, 120 - 360 cm	26,60 €
D 60035-S	Teleskopstange 3tlg, 150 - 450 cm	32,00 €

## Zubehör

Art-Nr.	Artikelbezeichnung	Preis
D 61005	Universal Halterung für Kescher, Bürsten und Düsen	4,10 €
D 61001	Universal Haltepin (3er Set) für Kescher, Bürsten u. Düsen	1,90 €
D 61000	Universal Halteclip (3er Set) für Kescher, Bürsten u. Düsen	2,20 €



# Vollautomatische Poolroboter

POOLREINIGER / Vollautomatische Poolroboter



## Klein, schnell und leistungsstark

Der Dolphin E 20 ist der Roboter Ihrer Träume mit einem erschwinglichen Preis. Dieser leichtgewichtige, kleine Roboter ist ideal für alle Arten von kleinen Schwimmbädern.

## Müheleose Bedienung

- Filtersystem mit Zugriff von oben – einfach herauszunehmen und zu reinigen
- Leichtgewichtig, einfache Handhabung
- Schneller, schmutzfreier Wasserrücklauf

## Kristallklare Reinigungsergebnisse

- Aktives Bürstensystem, entfernt Algen und Bakterien
- Effektives, einfach zu reinigendes Filtersystem
- Effiziente Schmutzsammlung – sammelt feinen und groben Schmutz

## DOLPHIN E20

Betriebszyklus	120 Minuten
Filtersystem	Filterbox
Gewicht	nur 6,5 kg
Ansaugleistung	15 m <sup>3</sup> /h
Transportwagen mit Rollen	nein
Maximale Beckengröße	8 x 4 m (15 m Kabellänge)

Art-Nr.	Artikelbezeichnung	Preis
A 62750-E20	DOLPHIN E20 mit einer PVC-Bürste	1.027,00 €

## POOLROBOTER FÜR WAND UND BODEN

mit einer PVC Bürste und Filterzugriff von oben.



## Einfach unaufhaltsam

Der Poolroboter reinigt mit einer Saugleistung von 15m<sup>3</sup>/h ihren Pool selbstständig sauber.



## Einfache Bedienung

Mit einem einzigen Knopfdruck aktivieren Sie den Poolroboter, welcher anschließend selbstständig Ihren Pool reinigt.



## Einfache Wartung

Das Filterelement entnehmen Sie ganz bequem von oben. Dadurch müssen Sie den Poolroboter nicht durch die Gegend heben oder auf den Kopf stellen.



## Einfache Reinigung

Das Filterelement besteht aus einem feinen Netz, welches Sie einfach aus dem Poolroboter nehmen und reinigen können.

# Vollautomatische Poolroboter

POOLREINIGER / Vollautomatische Poolroboter

## Legende



Reinigung der Poolwände



Wartungsöffnung oben



Swivel Kabelschutz



Fernbedienung



Beach Entry



Stand-/Transportwagen



**POOLROBOTER FÜR WAND UND BODEN**  
mit zwei Motoren zum schnellen Wenden und Fernbedienung.

## HAYWARD AquaVac 6 Series

Leistung und Konstanz der Zyklon-Saugtechnik sind für den Einsatz in Pools erstmals Teil einer neuen Generation von elektrischen Reinigungsrobotern. Ohne Filter, Fernsteuerung über Smartphone. Ohne schmutzige Hände, futuristisches Design.

## SPINTECH™

### für Konstante Saugleistung

Die auf 18 Hydrozyklonen basierende, filterlose Zyklon-Saugtechnologie SpinTech™ sorgt für maximale Saugkraft bis zum Ende des Reinigungsvorgangs.



## HEXADRIVE™

### für alle Pooloberflächen

Das adaptive HexaDrive™-Traktionssystem klettert mühelos die Wände des Pools hinauf und reinigt sie effizient mit Hilfe von sechs robusten, rotierenden Bürsten mit variabler Geschwindigkeit, die auf jeder Oberfläche haften.



## TOUCHFREE™

### innovativer Auffangbehälter

Mit einem einzigen Knopfdruck lässt sich der TouchFree™ Auffangbehälter öffnen, leeren und ausspülen. Es kommt nicht mehr vor, dass die Hände beim Reinigen von Beutel oder Filter schmutzig werden, denn es gibt solche nicht mehr.



## AquaVac 650 mit dem Smartphone steuern

AquaVac® 650, das Spitzenmodell der AquaVac® 6 Series sowie unserer exklusiven, bietet folgende außergewöhnliche Funktionen:

- iPhone®, iPad® und Android kompatible App
- Spot Clean-Funktion, per Fernsteuerung aktivierbar, für eine gezielte, einfache und schnelle Reinigung
- Leuchtanzeige als erweiterte Option



Einfache Reinigung des Filters mit einem Knopfdruck



Transportwagen zum Entlasten der Bürsten



Bedienelement für Wochenprogrammierung, Service oder Benutzer Diagnose



# Vollautomatische Poolroboter

POOLREINIGER / Vollautomatische Poolroboter

## Legende



Reinigung der Poolwände



Wartungsöffnung oben



Swivel Kabelschutz



Fernbedienung



Beach Entry



Stand-/Transportwagen



## POOLROBOTER FÜR WAND UND BODEN

mit zwei Motoren zum schnellen Wenden und Fernbedienung.



## HAYWARD AQUAVAC 650

### Funktionen

Fernsteuerung per Smartphone  
Wochenprogrammierung  
Service Diagnose  
Benutzer Diagnose  
Tug & Catch Funktion

### Technische Daten

Reinigung  
Betriebszyklus

Boden, Wände und Wasserlinie  
Nur Boden 2,5 h  
Nur Wasserlinie 2,5 h  
Boden, Wand und Wasserlinie je 2,5 h  
Filterlos ohne Saugkraftverlust

Filtersystem

Transportwagen mit Rollen  
Maximale Beckengröße

ja  
6 x 12 m (17 m Kabellänge)

## HAYWARD AquaVac 650

Art-Nr.	Artikelbezeichnung	Preis
A 62600-650	Hayward AquaVac 650 inkl. PVC und PVC-Bürsten, sowie Transportwagen	2.338,00 €
D RCX3632922239	Ersatz-PVC-Bürsten kurz (Mitte, 2 Stück)	141,00 €
D RCX36132337239	Ersatz-PVC-Bürsten lang (Vorne oder Hinten, 2 Stück)	144,00 €
D RCX36498505KIT	Ersatz-Schaumbürsten lang (Vorne oder Hinten, 2 Stück)	361,00 €

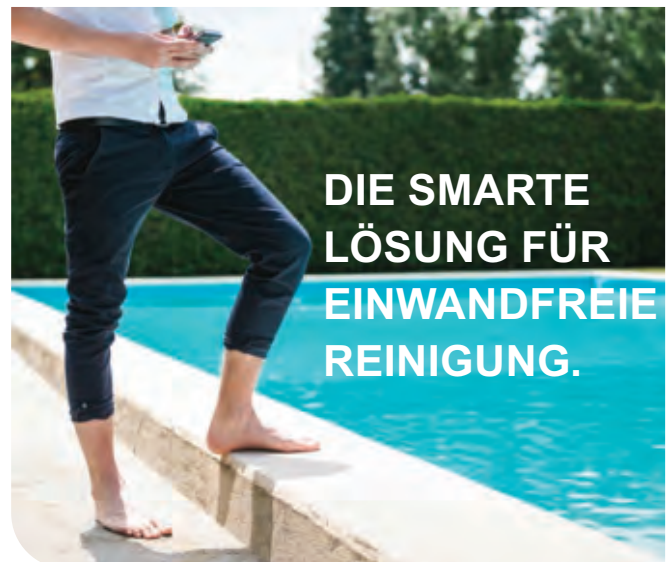
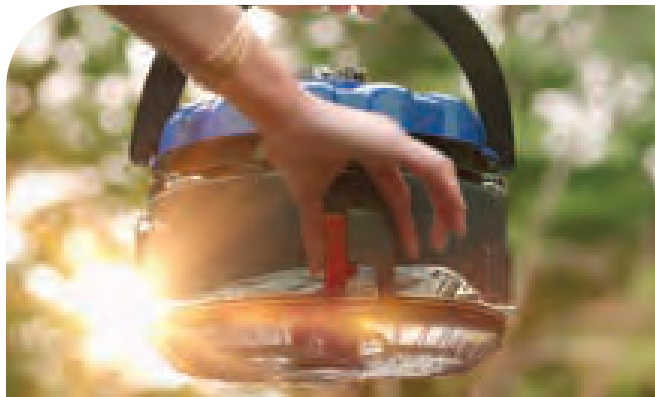

## EFFIZIENTE REINIGUNG



Reinigungsmodus  
„nur Boden“



Reinigungsmodus  
„Wände“



Reinigungsmodus  
„Wasserlinie“



Hervorragende  
Filterfeinheit

# Thermometer und Chlordosierer

POOLPFLEGE / Wasseraufbereitung



Thermometer mit Digitalanz. + Solar  
Art. Nr. 78058



Thermometer 26 cm lang  
Art. Nr. 78056



Thermometer mit Schwimmer  
Art. Nr. 78057



Chlordosierschwimmer MEDI  
Art. Nr. 64010



Chlordosierschwimmer PREMIUM  
Art. Nr. 64014

## Schwimmbad-Thermometer

Art-Nr.	Artikelbezeichnung	Preis
B 36114-bw	Thermometer Bestway mit Digitalanzeige	16,30 €
B 78056	Thermometer 26 cm lang	4,90 €
B 78057	Thermometer mit Schwimmer	7,30 €
B 78058	Thermometer mit Digitalanzeige und Solar	18,60 €

## Chlordosierer

Art-Nr.	Artikelbezeichnung	Preis
D 64010	Chlordosierschwimmer MEDI	9,50 €
D 64014	Chlordosierschwimmer PREMIUM	10,90 €



Lovibond®  
TREND Pooltester  
Art-Nr. 67165

**POOL TABLETTENTESTER**  
für die schnelle Analyse zwischendurch



Lovibond®  
TREND Pooltester PRO  
pH und Chlor  
Art-Nr. 67215-T



Lovibond®  
TREND Pooltester PRO  
pH und Sauerstoff  
Art-Nr. 67220-T

## Lovibond® Tablettentester

Der Pooltester ermöglicht die gleichzeitige Messung des Wasseraufbereitungsmittels und des pH-Wertes. Lieferung inkl. je 20 Tabletten Phenol Red und DPD N°1.

Die Wasserwerte sind innerhalb kürzester Zeit ermittelt. Sie nehmen lediglich das Reagenz aus der Verpackung und füllen dieses bis zur Markierung mit Poolwasser.

Anschließend geben Sie jeweils eine Tablette in das entsprechende Reagenz. Achten Sie aber bitte darauf, dass die Tabletten nicht mit den Fingern berührt werden dürfen, da dies sonst die Messwerte verfälscht.

Dann verschließen Sie das Reagenz und schütteln es, bis sich die Testtabletten vollständig aufgelöst und mit dem Poolwasser vermengt haben. Danach lesen Sie einfach die Werte anhand der aufgedruckten Farbskala ab.

Sollten die gemessenen Werte von den Idealwerten abweichen, können Sie entsprechende Wasserpflegemittel gemäß Anleitung hinzugeben.

## Lovibond® TREND Pooltester

Der TREND Pooltester ist durch die kompakte Bauweise immer griffbereit und kann nach erfolgreicher Wasseranalyse wieder in der Blisterverpackung verstaut werden.

Art-Nr.	Artikelbezeichnung	Preis
D 67165	Lovibond® Trend Pooltester: pH und Chlor	11,00 €

## Lovibond® TREND Pooltester PRO

Die Bauform des TREND Pooltester PRO fällt hingegen schon größer aus, wodurch auch die Handhabung einfacher ist. Anschließend packt man den Pooltester wieder zurück in die transportsichere Aufbewahrungsbox.

Art-Nr.	Artikelbezeichnung	Preis
D 67215-T	Lovibond® Trend Pooltester PRO: pH und Chlor	18,50 €
D 67220-T	Lovibond® Trend Pooltester PRO: pH und Sauerstoff	15,10 €

## Lovibond® Tabletten

Art-Nr.	Artikelbezeichnung	Preis
D 67055-TP	Lovibond® 500 Testtabletten Phenol Red (pH)	36,00 €
D 67060-TP	Lovibond® 500 Testtabletten DPD N°1 (Chlor)	36,00 €
D 67061-TP	Lovibond® 500 Testtabletten DPD N°4 (Sauerstoff)	36,00 €
D 67089-T	Lovibond® Testtabletten Set mit je 60 Phenol Red (pH) und DPD N°1 (Chlor)	8,90 €

# Digitaler Photometer Scuba 2



POOLPFLEGE / Photometer



## DIGITALER POOLTTESTER

zum Messen aller relevanten Werte im privaten Poolbereich.

Nur mit original Lovibond® Photometer Tabletten kompatibel!

Wir führen das komplette Photometer-Sortiment von Lovibond®. Preise erhalten Sie auf Anfrage.

## Lovibond® Photometer Scuba II

Jeder private Poolbesitzer sollte in regelmäßigen Abständen die wichtigsten Parameter in seinem Pool überprüfen. Nur so ist es möglich, die Wasserqualität in einwandfreiem Zustand zu halten und die Dosierung der Wasserpflegeprodukte optimal zu gestalten. Mit dem Scuba II kann man schnell und genau sein Poolwasser kontrollieren.

Die integrierte Messkammer wird durch Eintauchen des Gerätes in das Poolwasser gefüllt. Durch Zugabe einer Reagenztablette wird eine charakteristische Färbung erzeugt, die nach dem photometrischen Prinzip vermessen und als Messwert im Display angezeigt wird.

Fünf Parameter, Cl frei, Cl total, pH, Alkalität und Stabilisator (Cyanursäure) werden so innerhalb weniger Minuten gemessen. So wird die Wasseranalytik zum reinsten Vergnügen und der bedenkenlose Badespaß kann beginnen.

Sollte der Scuba II mal ins Wasser fallen, kann nichts passieren, denn er ist schwimmfähig und selbstverständlich wasserdicht. Lassen Sie sich von diesem kleinen Poolhelfer überzeugen – denn die Sicherheit, in hygienisch einwandfreiem Wasser zu baden, sollte es Ihnen wert sein.

Das große Display von 3 x 2,2 cm ist augenfreundlich und macht das Ablesen der Messergebnisse auch für Menschen mit eingeschränkter Sehkraft möglich.

### Gehäuse

- Wasserdicht
- analog IP 68
- 1 Stunde bei 0,1 Meter, schwimmfähig

### Messung

- Chlor, frei und gesamt
- pH-Wert
- Stabilizer (Cyanursäure)
- Alkalität
- Brom

### Technische Daten

Optik	temperaturkompensierte LED und Photosensorenverstärker
Stromversorgung	2 Batterien (AAA), Kapazität mind. 500 Messungen
Auto-Off	automatische Geräteabschaltung ca. 5 Min. nach letzter Tastenbetätigung
Display	LCD-Anzeige 145 x 70 x 45 mm
Abmessungen (L x B x H)	ca. 165 g (inkl. Batterien)
Gewicht	Temperatur: 5 – 40°C
Umgebungsbedingungen	rel. Feuchte: 30 – 90% nicht kondensierend

## Lovibond Photometer Scuba II

Art-Nr.	Artikelbezeichnung	Preis
A 67175	Lovibond® Photometer Scuba II in stabiler Kunststoffbox, inkl. Rührstab und Reagenztabletten: je 20 DPD No.1 & Phenol Red Photometer und je 10 DPD No.3, CyA-Test & Alka-M-Photometer	126,00 €
D 67180	Lovibond® Photometer Scuba Tabletten Kombi Nachfüllpack inkl. 20 DPD No.1 Tabletten, 10 DPD No.3 Tabletten, 10 Phenol Red Tabletten, 10 CyA-Test Tabletten, 10 Alka-M-Tabletten;	10,60 €
D 67180-120	Lovibond® Photometer Scuba Tabletten Nachfüllpack mit je 60 Phenol Red (pH) und DPD N°1 (Chlor)	16,00 €
D 67180-ph-500	Lovibond® 500 Photom. Tabl. Phenol Red (pH)	59,60 €
D 67180-dpd1-500	Lovibond® 500 Photom. Tabl. DPD N°1 (Chlor)	59,60 €
D 67180-dpd3-500	Lovibond® 500 Photom. Tabl. DPD N°3 (fr. Chlor)	59,60 €

# Digitaler Photometer Poollab

**WATER-I.D.®**  
WATER TESTING EQUIPMENT ●●●

POOLPFLEGE / Photometer



## DIGITALER POOLTESTER

zum Messen aller relevanten Werte im privaten Poolbereich.

Nur mit original Water-I.D. Photometer Tabletten kompatibel!

## Water-I.D. Photometer Poollab 1.0

Der neue PoolLab 1.0 ist die perfekte Lösung für die professionelle Wasseranalyse von privaten Pools und Spas.

Die fest eingebaute, aber wechselbare Küvette erlaubt die schnelle Probenahme, indem der IP68 wasserfeste PoolLab® einfach ins Wasser getaucht wird.

6 Tasten geben direkten Zugriff auf den ZERO-Vorgang (nur 1x pro Messreihe erforderlich) sowie die einzelnen Messverfahren: pH, Chlor (frei/gebunden/gesamt), Alkalinität (Säurekapazität), Cyanursäure (Stabilisator), Aktivsauerstoff (MPS), Brom, Chlordioxid, Ozon, Wasserstoffperoxid und Härte (Gesamt, Kalzium).

Der PoolLab® verfügt über Bluetooth und kann damit kabellos an die kostenlose Software und App angeschlossen werden, um Testergebnisse kontextbezogen zu synchronisieren, Reports zu drucken und sogar Dosierempfehlungen auf Basis individuell eingegebener Wasserpflegemittel zu erhalten.

Auch die LSI-Indexkalkulation wird über die Software und App angeboten.

Über einen kostenfreien Cloud-Service - sofern gewünscht - wird gewährleistet, dass Software und App stets mit synchronisierten Daten arbeiten.

## Parameter Messbereich

pH	6.50 - 8.40 pH
Chlor (frei/gebunden/gesamt)	0.00 - 6.00 mg/l (ppm)
Alkalinität (Säurekapazität)	0 - 200 mg/l (ppm) CaCO <sub>3</sub>
Cyanursäure (Stabilisator)	0 - 160 mg/l (ppm)
Aktivsauerstoff (MPS)	0.0 - 30.0 mg/l (ppm)*
Brom	0.0 - 13.5 mg/l (ppm)**
Chlordioxid	0.0 - 11.4 mg/l (ppm)**
Ozon	0.00 - 4.00 mg/l (ppm)**
Wasserstoffperoxid LR	0.00 - 2.90 mg/l (ppm)*
Wasserstoffperoxid HR	0 - 200 mg/l (ppm)*
Gesamthärte	0 - 500 mg/l (ppm)*
Kalziumhärte	0 - 500 mg/l (ppm)*
Harnstoff	0.1 - 2.5 mg/l (ppm)*
PHMB	5 - 60 mg/l (ppm)*

## Basis Kit

1 x PoolLab 1.0 (IP67 wasserfest)	20 Tabletten Phenol Red Photometer
1 x Transparente Kunststoffbox	20 Tabletten DPD N° 1 Photometer
1 x Lichtschutzkappe	10 Tabletten DPD N° 3 Photometer
1 x Rührstab aus Kunststoff	10 Tabletten Alkalinity-M Photometer
1 x 10ml Spritze	10 Tabletten CYA-Test Photometer
3 x AAA Batterien	
1 x Gebrauchsanleitung	
Kostenfreie PoolLab software***	
Kostenfreie PoolLab App***	
Kostenfreier PoolLab Cloud-Service	

## Water-I.D. Photometer Poollab 1.0

Art-Nr.	Artikelbezeichnung	Preis
B 67874	Photometer PoolLab® 1.0 mit 9 Parametern inkl. Rührstab, Batterien und Reagenztabletten: je 20 DPD No.1 & Phenol Red Photometer und je 10 DPD No.3, CyA-Test & Alkalinity-M	147,00 €
D 67874-T	Kombi-Nachfüllpackung für Photometer Poollab 1.0 je 20 DPD No.1 & Phenol Red Photometer und je 10 DPD No.3, CyA-Test & Alkalinity-M	11,70 €
D 67874-120	Kombi-Nachfüllpackung für Photometer Poollab 1.0 je 60 DPD No.1 & Phenol Red Photometer	16,60 €

\* Erfordert Reagenzien, die nicht im Basis-Kit enthalten sind  
 \*\* Erfordert Glycine Tabletten, falls Chlor im Messwasser vorhanden ist.  
 Glycine Tabletten sind nicht im Basis-Kit enthalten.  
 \*\*\* Download

# Bayrol

## Dosieranlage für Chlor und pH



POOLPFLEGE / Wasseraufbereitung



### Automatic Cl/pH

Ein automatisches Regelgerät für private Pools mit einem Volumen von bis zu 90 m<sup>3</sup>

Art-Nr.	Artikelbezeichnung	Preis
A 150001	BAYROL Automatic Cl/pH	1.731,00 €
B 150026	pH Sensor	108,00 €
B 150027	Redox Sensor	135,00 €
B 150014	Schlauchset für Dosierpumpe	52,00 €
B 150025	Sensorhalter	74,00 €
B 150016	Impfventil mit Druckschlauch	57,00 €
B 150017	Fußventil mit Saugschlauch	40,00 €
B 150029	Wartungskit inkl. pH und Redox-Sensor mit Puffer- und Reinigungslösung, 2x Schlauchset für Dosierpumpe, 2x Impfventil mit Dosierschlauch	477,00 €

### Features im Überblick

- Präzise geregelter pH-Wert
- Sicher gesteuerte Desinfektion des Beckenwasser mit Chloriliquide
- smart & easy Technologie für einfache Bedienung mit aktiver Nutzerführung
- Einfach und schnell zu installieren
- Großes, leicht ablesbares Display
- Sicherer und effizienter Betrieb
- Kalibrieremenü für einfachen Sensorabgleich
- Selbsttest-Menü
- Dosierung von pH-Minus oder pH-Plus einstellbar
- Made in Germany

### Installation

Die Installation des Automatic Cl/pH in das Umwälzsystem ist aufgrund der wenigen zu integrierenden Teile sehr einfach und schnell erledigt. Alle Teile zur Installation des Gerätes in ein Umwälzsystem mit 50 mm Verrohrung sind im Lieferumfang enthalten.

### Betrieb

Die integrierte smart & easy Technologie erlaubt ein besonders schnelles und einfaches Bedienen des Gerätes. Sowohl bei Erstinbetriebnahme als auch im regulären Betrieb unterstützt die smart & easy Technologie den Nutzer und führt ihn aktiv durch die notwendigen Einstellungen. Auf Tastendruck öffnet sich das Kalibrieremenü, das den Benutzer aktiv durch den Vorgang des Abgleichens der Sonden führt. Sollten einmal Zweifel am einwandfreien Ablauf der automatischen Poolpflege bestehen kann ein einfacher Selbsttest der verschiedenen Gerätefunktionen durchgeführt werden.

### Lieferumfang

- AutomaticCl/pH Regelgerät
- pH-Sensor mit Sensorhalter
- Pufferlösung pH 7,0
- Redox-Sensor mit Sensorhalter (nur AutomaticCl/pH)
- Pufferlösung 465 mV (nur AutomaticCl/pH)
- Reinigungslösung für Sensoren
- Impfstücke für pH und Chloriliquide
- Anbohrschellen Ø 50 mm für pH-Sensor, Redox-Sensor und Impfventil
- Saugschlauch 2 m, jeweils für pH flüssig und Chlor flüssig
- Dosierschlauch 5 m, jeweils für pH flüssig und Chlor flüssig
- Zubehör für Wandmontage

### Technische Daten

Geeignete Schwimmbecken Dosierung	alle Typen mit Festverrohrung bis zu 90 m <sup>3</sup> pH-Minus flüssig oder pH-Plus flüssig Chloriliquide
Anzeige	Blau beleuchtetes LCD Display, 4 Zeilen á 20 Zeichen 6 (FR-EN-ES-DE-IT-RUS)
Sprachen	proportional
Art der Regelung	0,0 – 10,0 pH
Anzeigebereich pH	pH 7,2 – durch Benutzer einstellbar
Sollwert pH	pH-Einstabmesskette
Sensortyp pH	Redox 0 – 999 mV
Anzeigebereich Redox	Redox-Einstabmesskette
Sensortyp Redox	menügeführt, semiautomatisch
Kalibrierung der Sensoren	1,5 bar
Max. Förderdruck Dosierpumpen	1,5 l/h
Max. Förderleistung Dosierpumpen	Sicherheitsabschaltungen
Sicherheit	Anbohrschellen Ø 50 mm im Lieferumfang enthalten, andere Größen optional
Rohrdurchmesser	IP65
Schutzart	Regler (L × T × H) 320 × 210 × 93,5 mm
Maße	220 – 240 V/50 Hz
Stromversorgung	





# BAYROL Automatic Salt



POOLPFLEGE / Wasseraufbereitung



**AUTOMATIC SALT von BAYROL**  
Wasseraufbereitung durch Salzelektrolyse



Salzkristall Poolsel®  
Art. Nr. 62025

**HIGH QUALITY**  
MADE IN GERMANY

## Vollautomatisches Salzelektrolyse-System

Das in Deutschland von BAYROL Technik entwickelte und produzierte Komplettsystem ist serienmäßig mit einer Regulierung für pH-Wert und Desinfektion ausgestattet. Dies garantiert eine ganzjährige unübertroffene Wasserqualität. Automatic Salt nutzt dabei die neuesten Elektrolysetechnologien und arbeitet bereits ab 1,5g/l Salz. Seine zahlreichen Funktionen garantieren eine optimale und genau auf die Bedürfnisse Ihres Salzwasserpools zugeschnittene Wasserbehandlung.

## Smart & Easy von Anfang an

Automatic Salt wurde so konzipiert, dass die Bedürfnisse von Installateuren und Benutzern perfekt erfüllt werden. Das spart Zeit bei der Installation und erleichtert die Inbetriebnahme. Die Bedienung ist dank der intuitiven und graphischen Menüführung denkbar einfach.

## Komplettsystem

- inklusive kontinuierlicher Messung und Regelung von pH-Wert und Desinfektionsmittelgehalt (via Redox)

## Low Salt

- arbeitet ab 1,5 g/l Salz

## Einfache Installation

- Smart & Easy Connector: All-in-one Komponentenhalterung mit Schraubanschlüssen
- Zellenhalter mit Schraubanschlüssen
- farbkodierte Steckverbindungen für einen einfachen Anschluss
- Inbetriebnahme-Assistent

## Intuitive Bedienung

- 4,3"-Touchscreen
- einfache Menüführung und grafische Bedienoberfläche

## Made in Germany

- entwickelt und hergestellt von BAYROL Technik Deutschland

## Automatic Salt

Automatic Salt wird komplett einbaufertig geliefert - im Lieferumfang enthalten sind die zentrale Regeleinheit, eine 5- oder 7-Platten-Hybridzelle mit Halterung, ein Smart & Easy Connector, die pH-, Redox-, Durchfluss- und Temperatursensoren, sowie weitere Kleinteile.

Art-Nr.	Artikelbezeichnung	Chlorproduktion	Becken	Preis
B 191000	Automatic Salt AS5	bis zu 16 g/h	max. 80 m <sup>3</sup>	2.579,00 €
B 191100	Automatic Salt AS7	bis zu 23 g/h	max. 140 m <sup>3</sup>	3.188,50 €

## Salzkristall Poolsel®

Raffiniertes Meersalz mit niedrigem Sulfatgehalt, hoher Reinheit und ist gut löslich. Entspricht der europäischen Norm EN 16401 Typ A und der Verordnung für Biozidprodukte (BPR 528/2012/EU), Registrierungsnummer NOTIF 802, verpackt in PE-Beutel.

Art-Nr.	Artikelbezeichnung	Körnung	Gewicht	Grundpreis	Preis
E 62025	Salzkristall Poolsel®	1-2 mm	25 kg	0,78 €/kg	19,50 €

# BAYROL Salt Relax® PRO & POWER

POOLPFLEGE / Wasseraufbereitung



integrierte  
**Temperaturmessung**  
für den Anschluss einer  
**Poolheizung**

Salt Relax® PRO  
Art. Nr. 190000

## SALT RELAX PRO & POWER von BAYROL

Wasseraufbereitung durch Salzelektrolyse



pH Modul  
Art. Nr. 190210



Redox Modul  
Art. Nr. 190220

### Automatische Wasserpflege mittels Salzelektrolyse

Salt Relax® PRO & Salt Relax® POWER sind automatische Wasserpflugesysteme der neuesten Generation für Salzwasserpools. Die PRO und POWER Versionen benötigen einen besonders geringen Salzgehalt von nur 1,5g/l, um eine perfekte Desinfektion Ihres Poolwassers sicherzustellen.

Mit den optional erhältlichen Zusatzmodulen lässt sich zudem der pH-Wert automatisch regulieren, sowie eine genaue Dosierung des Desinfektionsmittels anhand des Redox-Wertes einstellen.

### Vorteile

- breiter Betriebsbereich: ab 1,5 g/l bis 100g/l
- integrierte Temperaturmessung für den Anschluss einer Poolheizung
- selbstreinigende Elektrolysezelle mit frei wählbaren Reinigungszyklen
- automatische Reduzierung der Chlorproduktion bei geschlossener Poolabdeckung
- Fernzugriff auf das Gerät (optional mit Wifi-Modul)
- Messung und Regelung von pH-Wert und Chlor (optional mit pH-Modul und Redox-Modul)
- Filtersteuerung

### Salt Relax® PRO & Salt Relax® POWER

Art-Nr.	Artikelbezeichnung	Chlorproduktion	Becken	Preis
B 190000	Salt Relax® PRO	bis zu 14 g/h	max. 70 m <sup>3</sup>	1.688,00 €
B 190150	Salt Relax® POWER	bis zu 28 g/h	max. 170 m <sup>3</sup>	2.505,00 €
D 190210	pH-Modul			580,00 €
D 190220	Redox-Modul			499,00 €
D 190250	WIFI-Modul SR16			639,00 €



Salzkrystall Poolsele®  
Art. Nr. 62025

### Salzkrystall Poolsele®

Raffiniertes Meersalz mit niedrigem Sulfatgehalt, hoher Reinheit und ist gut löslich. Entspricht der europäischen Norm EN 16401 Typ A und der Verordnung für Biozidprodukte (BPR 528/2012/EU), Registrierungsnummer NOTIF 802, verpackt in PE-Beutel.

Art-Nr.	Artikelbezeichnung	Körnung	Gewicht	Grundpreis	Preis
E 62025	Salzkrystall Poolsele®	1-2 mm	25 kg	0,78 €/kg	19,50 €

POOLPFLEGE / Wasserpflegeprodukte



BAYROL Chlorifix  
Art. Nr. 64705-5

Dosierung: 200 g pro 10 m<sup>3</sup>

- staubfreie Mikro-Kugeln, kalkfrei und pH-neutral
- löst sich schnell und rückstandsfrei auf
- bei jeder Wasserhärte einsetzbar
- stabilisierende Wirkung auf freies aktives Chlor im Wasser
- verhindert zu raschen Chlorabbau bei höheren Wassertemperaturen und starker Sonneneinstrahlung



BAYROL pH Minus  
Art. Nr. 67415-6

Dosierung: 100 g pro 10 m<sup>3</sup> um den pH-Wert um 0,1 zu senken, Zugabe direkt ins Wasser;

- einfache Handhabung
- leichtlöslich
- hohe chemische Reinheit
- verhindert zusätzliche Korrosion im Gegensatz zu Salzsäure



BAYROL Desalgin©  
Art. Nr. 67450-3

Dosierung: 50 ml pro 10 m<sup>3</sup>

- Chlor- und schwermetallfrei
- für alle Beckenarten geeignet
- Klareffekt für brillantes Wasser
- hoher Wirkstoffgehalt
- in der Anwendungskonzentration hautverträglich



BAYROL Superflock Plus  
Art. Nr. 67420

Dosiermenge: 1 Beutel für bis zu 50 m<sup>3</sup>

- erhebliche Verbesserung der Filtrationswirkung
- Langzeitwirkung durch kontinuierliche Wirkstoffabgabe über Skimmer
- komplette Entfernung von Phosphaten, dadurch wird Algenwachstum stark reduziert
- Entfernung von Kupfer (bei kurzfristiger Anhebung des pH-Werts) möglich



BAYROL Randfix©  
Art. Nr. 67446-1

Dosierung: auf den zu reinigenden Schmutzrand sprühen, einwirken lassen und abwischen

- alkalischer Reiniger
- materialschonend u. hochwirksam
- praktische Sprühflasche

## BAYROL Poolpflegeprodukte

Art-Nr.	Artikelbezeichnung	Grundpreis	Preis
A 67405-1	BAYROL Chlorifix   1 kg Dose		17,90 €
A 67405-5	BAYROL Chlorifix   5 kg Eimer	12,92 €/kg	64,60 €
A 67410-1	BAYROL Chlorilong© Ultimate 7   1,2 kg D.	17,50 €/kg	21,00 €
A 67410-5	BAYROL e-Chlorilong© Ultimate 7   4,8 kg E.	13,83 €/kg	66,40 €
A 67415-2	BAYROL pH Minus   2 kg (4x500 gr)	5,10 €/kg	10,20 €
A 67415-6	BAYROL pH Minus   6 kg Eimer	4,23 €/kg	25,40 €
A 67425-1-5	BAYROL pH Plus   1,5 kg (3x500 gr Beutel)	6,80 €/kg	10,20 €
A 67425-5	BAYROL pH Plus   5 kg Eimer	6,00 €/kg	30,00 €
A 67450-1	BAYROL Desalgin©   1 Liter Flasche		11,20 €
A 67450-3	BAYROL Desalgin©   3 Liter Kanister	10,23 €/L	30,70 €
A 67440-1	BAYROL Desalgin© Jet   1 Liter Flasche		16,90 €
A 67440-3	BAYROL Desalgin© Jet   3 Liter Kanister	14,00 €/L	42,00 €
A 67420	BAYROL Superflock Plus   1 kg (8x125gr)		36,30 €
A 67446-1	BAYROL Randfix©   1 Liter Sprühflasche		12,80 €
B 1143172	BAYROL Puripool Super   1 Liter Flasche		21,00 €
A 67426	BAYROL Protect & Shine*   2 Liter Kanister	15,70 €/L	31,40 €
A 67445	BAYROL Protect & Clean   0,35 Liter Flasche	55,71 €/L	19,50 €



BAYROL Puripool Super  
Art. Nr. 1143172

Dosierung: 500 g pro 10 m<sup>3</sup> zur Überwinterung bei Saisonende

- verhindert Algenwachstum während der Überwinterung (patentierter Formel)
- verhindert Festhaften von Kalk- und sonstigen Schmutzbelägen
- schaumfreies Konzentrat
- keine Schwermetalle
- pH-neutral



BAYROL Protect & Shine\*  
Art. Nr. 67425

Dosiermenge: 40 ml /10m<sup>3</sup>, alle 7 Tage

- kompatibel mit allen Filterarten und Desinfektionsmethoden
- einzigartige Brillanz-Formel für noch transparenteres und funkelndes Poolwasser
- starke Antihaf-Wirkung verhindert Schmutz und Fettablagerungen an der Wasserlinie und im Skimmer

\*kein Versand, nur Abholung

## Hinweis

Biozide vorsichtig verwenden. Vor Gebrauch stets Kennzeichnung und Produktinformation lesen.

## Gefährlichkeitsmerkmale

Alle Merkmale und Hinweise zu unseren Wasserpflegetmitteln finden Sie auf [Seite 158](#).



BAYROL © Ultimate7  
Art. Nr. 67410

## BAYROL

your pool & spa water expert

### Chlorilong © Ultimate 7

Empfohlene Dosierung: 1 Tablette pro 30 m<sup>3</sup>

- 7 Funktionen für eine ultimative Wasserpflege
- 2-Phasen-Tablette: Kombination aus Schnell- und Langsamdesinfektion  
Schritt 1: Tiefreinigung und Desinfektion des Filter  
Schritt 2: Langzeitdesinfektion mit gleichzeitiger Trübungsentfernung
- löst sich langsam und rückstandsfrei auf
- gleichmäßige Verteilung des Chlors
- schwermetalldfrei, daher für alle Beckenarten, auch für Metallbecken geeignet
- der enthaltene Chlorstabilisator wirkt gegen zu schnellen Chlorabbau bei höheren Wassertemperaturen und starker Sonneneinstrahlung



BAYROL SpaTime Brom Pflegeeset  
Art. Nr. 67550



BAYROL SpaTime Brom Tabletten  
Art. Nr. 67555



BAYROL SpaTime pH Minus  
Art. Nr. 67552



BAYROL SpaTime Kristall-Klar  
Art. Nr. 67556



BAYROL SpaTime Schaum-Ex  
Art. Nr. 67557



BAYROL SpaTime Alka-Plus  
Art. Nr. 67551

### BAYROL Spa Time Pflegeprodukte

Art-Nr.	Artikelbezeichnung	Grundpreis	Preis
A 67550	BAYROL SpaTime Brom Pflegeeset   4,4 kg	22,11 €/kg	97,30 €
A 67555	BAYROL SpaTime Brom-Tabletten   0,8 kg	39,63 €/kg	31,70 €
A 67552	BAYROL SpaTime pH Minus   1,5 kg	6,13 €/kg	9,20 €
A 67553	BAYROL SpaTime pH Plus   1 kg		9,20 €
A 67556	BAYROL SpaTime Kristall-Klar   1 Liter		14,80 €
A 67554	BAYROL SpaTime Wasser-Rein   140gr (4x35gr)	80,00€/kg	11,20 €
A 67557	BAYROL SpaTime Schaum-Ex   1 Liter		20,10 €
A 67551	BAYROL SpaTime Alka-Plus   1 kg		9,20 €

#### Hinweis

Biozide vorsichtig verwenden. Vor Gebrauch stets Kennzeichnung und Produktinformation lesen.

#### Gefährlichkeitsmerkmale

Alle Merkmale und Hinweise zu unseren Wasserpflegemitteln finden Sie auf Seite 158.

# Übersicht der Gefährlichkeitsmerkmale

POOLPFLEGE / Gefährlichkeitsmerkmale

## Kennzeichnungselemente

Artikelbezeichnung	Seite	Gefahrenpiktogramme						Signalwort	UN
Technicoll® 8002	42						Gefahr	1133	
Melsept SF	39						Gefahr	1903	
Dichtbandage f. PVC-Rohr	46						Gefahr		
Leck-Fix	46						Gefahr		
Aqua-Fix PRO	46						Achtung		
Reparatur-Set f. Poolfolien	46						Gefahr	1133	
Sprühkleber f. Poolvlies	46						Gefahr	1950	
Sprühkleber Poly	46						Gefahr	1950	
Vlieskleber PRO	46						Achtung		
PVC Kleber blau	46						Gefahr	1133	
PVC Kleber blau PRO	46						Achtung	1133	
PVC Universal-Reiniger	46						Gefahr	1993	
Edelstahlpflege-Spray	47						Gefahr	1950	
Wärmepumpen-Reiniger	47						Achtung		
Korrosionsschutz Stahlwandp.	47						Gefahr	1950	
BAYROL Chlorifix	155						Achtung	3077	
BAYROL Chlorilong® Ultimate 7	155						Gefahr	3077	
BAYROL pH Minus	155						Gefahr		
BAYROL pH Plus	155						Achtung		
BAYROL Desalgin	155						Gefahr	1760	
BAYROL Desalgin Jet	155						Achtung	3082	
BAYROL Superflock Plus	155						Gefahr		
BAYROL Puripool Super	155						Achtung	3082	
BAYROL Protect & Shine	155						Gefahr	3264	
BAYROL Protect & Clean	155						Gefahr	3264	
BAYROL SpaTime Brom Tabletten	157						Gefahr	3085	
BAYROL SpaTime pH Minus	157						Gefahr		
BAYROL SpaTime pH Plus	157						Achtung		
BAYROL SpaTime Wasser-Rein	155						Achtung	3077	
Tangit PVC-U Klebstoff	165						Gefahr	1133	
Griffon UNI-100 XT	165						Gefahr	1133	
Griffon WDF-05	165						Gefahr	1133	
Griffon Reiniger	165						Gefahr	1133	

# Übersicht der Gefährlichkeitsmerkmale

POOLPFLEGE / Gefährlichkeitsmerkmale

Die Angaben stützen sich auf den heutigen Stand unserer Kenntnisse, sie stellen jedoch keine Zusicherung von Produkteigenschaften dar und begründen kein vertragliches Rechtsverhältnis. Die Informationen über das Produkt wurden aus den Eigenschaften der Einzelsubstanzen erstellt. Alle Angaben beziehen sich auf die ordnungsgemäße Verwendung. Das Produkt wird nur für die empfohlene Verwendung verkauft, andere Verwendungen können Gefahren verursachen.

- Biozide vorsichtig verwenden. Vor Gebrauch stets Kennzeichnung und Produktinformation lesen.
- Durch unterschiedlichen Schmutzeintrag, Temperaturen und Sonneneinfall sind die Gegebenheiten des jeweiligen Pools recht unterschiedlich. Deshalb kann der Bedarf an Wasseraufbereitungsprodukten deutlich schwanken.

## Gefährlichkeitsmerkmale gemäß EU-Verordnung 1272/2008/EG

Artikelbezeichnung	Klasse	H-Sätze	EUH-Sätze
Technicoll® 8002	Flam. Liq. 2, Carc. 2, Eye Irrit. 2, STOT SE 3	H225, H319, H351, H335	EUH019, EUH208 (1)
Melsept SF	Akut Tox.4, Hautätz. 1B, Augenschäd. 1, Sens. Atemw. 1, Sens. Haut 1, Mutag. 2, STOT einm. 3, Aqu. akut 1, Aqu. chron. 3	H302+H334, H314, H317, H335, H341, H400, H412	-
Dichtbandage f. PVC-Rohr	Resp.Sens., Carc. 2, STOT RE 2, Skin Irrit. 2, Eye Irrit. 2, Skin Sens. 1, STOT SE 3	H315, H317, H319, H334, H335, H351, H373	-
Leck-Fix	Eye Dam. 1, Skin Irrit. 2	H315, H318	-
Aqua-Fix PRO	STOT RE 2	H373	-
Reparatur-Set f. Poolfolien	Flam. Liq. 2, Eye Irrit. 2, STOT SE 3	H225, H319, H336	EUH066
Sprühkleber f. Poolvlies	Aerosol 1, Asp. Tox. 1, Skin Irrit. 2, Skin Sens. 1, STOT SE 3, Aquatic Chronic 3	H222-H229, H304, H315, H317, H336, H412	-
Sprühkleber Poly	Aerosol 1, Asp. Tox. 1, Aquatic Chronic 2, STOT SE 3	H222-H229, H304, H336, H411	-
Vlieskleber PRO	Skin Sens. 1	H317	-
PVC Kleber blau	Flam. Liq. 2, Eye Dam. 1, Skin Irrit. 2, STOT SE 3	H225, H315, H318, H336	-
PVC Kleber blau PRO	Flam. Liq., Carc. 2, Eye Irrit. 2, STOT SE 3	H226, H319, H335-H336, H351	EUH019
PVC Universal-Reiniger	Flam. Liq. 2, Eye Irrit. 2, STOT SE 3	H225, H319, H336	EUH066
Edelstahlpflege-Spray	Aerosol 1	H222-H229	-
Wärmepumpen-Reiniger	Eye Irrit. 2	H319	-
Korrosionsschutz	Aerosol 1, Eye Irrit. 2, STOT SE 3, Asp. Tox. 1, Aquatic Chronic 3	H222-H229, H304, H319, H336, H412	EUH066
BAYROL Chlorifix	Acute Tox. 4, Eye Irrit. 2, STOT SE 3, Aquatic Acute 1, Aquatic Chronic 1	H302, H319, H335, H410	-
BAYROL Chlorilong® Ultimate 7	Acute Tox. 4, Eye Dam. 1, STOT SE 3, Aquatic Acute 1, Aquatic Chronic 1	H302, H318, H335, H410	-
BAYROL pH Minus	Eye Dam. 1	H318	-
BAYROL pH Plus	Eye Irrit. 2	H319	-
BAYROL Desalgin	Acute Tox.4, Skin Corr. 1B, Aquatic Acute 1, Aquatic Chronic 1	H302, H314, H410	-
BAYROL Desalgin Jet	Aquatic Acute 1, Aquatic Chronic 2	H410	-
BAYROL Superflock Plus	Eye Dam. 1, Skin Sens. 1	H317, H318	-
BAYROL Puripool Super	Aquatic Acute 1, Aquatic Chronic 2	H410	-
BAYROL Protect & Shine	Met. Corr. 1, Skin Corr. 1B	H290, H314	-
BAYROL Protect & Clean	Met. Corr. 1, Skin Corr. 1C	H290, H314	-
SpaTime Brom Tabletten	Acute Tox. 4, Skin Corr. 1B, Aquatic Acute 1	H302, H314, H400	-
SpaTime pH Minus	Eye Dam. 1	H318	-
SpaTime pH Plus	Eye Irrit. 2	H319	-
SpaTime Wasser-Rein	Acute Tox. 4, Skin Irrit. 2, Eye Irrit. 2, STOT SE 3, Aquatic Acute 1, Aquatic Chronic 1	H302, H315, H319, H335, H410	-
Tangit PVC-U Klebstoff	Met. Corr. 1, Skin Corr. 1B	H290, H314	-
Griffon UNI-100 XT	-	H225, H315, H318, H336	EUH066
Griffon WDF-05	Flam. Liq. 2, Eye Irrit. 2, STOT SE 3	H225, H319, H336	EUH066
Griffon Reiniger	Flam. Liq. 2, Carc. 2, Eye Irrit. 2, STOT SE 3 Flam. Liq. 2, Eye Irrit. 2, STOT SE 3	H225, H319, H335+H336, H351 H225, H319, H336	EUH066

### H-Sätze

**H222** Extrem entzündbares Aerosol.  
**H223** Entzündbares Aerosol.  
**H224** Flüssigkeit und Dampf extrem entzündbar.  
**H225** Flüssigkeit und Dampf leicht entzündbar.  
**H226** Flüssigkeit und Dampf entzündbar.  
**H228** Entzündbarer Feststoff.  
**H229** Behälter steht unter Druck: kann bei Erwärmung bersten.  
**H290** Kann gegenüber Metallen korrosiv sein.  
**H302** Gesundheitsschädlich bei Verschlucken.  
**H304** Kann bei Verschlucken und Eindringen in die Atemwege tödlich sein.  
**H314** Verursacht schwere Verätzungen der Haut und schwere Augenschäden.  
**H315** Verursacht Hautreizungen.  
**H317** Kann allergische Hautreaktionen verursachen.  
**H318** Verursacht schwere Augenschäden.  
**H319** Verursacht schwere Augenreizungen.  
**H334** Kann bei Einatmen Allergie, asthmaartige Symptome oder Atembeschwerden verursachen.  
**H335** Kann die Atemwege reizen.  
**H336** Kann Schläfrigkeit und Benommenheit verursachen.  
**H341** Kann vermutlich genetische Defekte verursachen.  
**H351** Kann vermutlich Krebs erzeugen.  
**H373** Kann die Organe schädigen bei längerer oder wiederholter Exposition.  
**H400** Sehr giftig für Wasserorganismen  
**H410** Sehr giftig für Wasserorganismen mit langfristiger Wirkung  
**H411** Giftig für Wasserorganismen, mit langfristiger Wirkung.  
**H412** Schädlich für Wasserorganismen, mit langfristiger Wirkung

### EUH-Sätze

**EUH019** Kann explosionsfähige Peroxide bilden.  
**EUH208 (1)** Enthält: 2-(2H-BENZOTRIAZOL-2-YL)-P-KRESOL. Kann allergische Reaktionen hervorrufen  
**EUH066** Wiederholter Kontakt kann zu spröder oder rissiger Haut führen.

### Signalwörter

**Achtung** - weniger schwerwiegende Gefahrenkategorien  
**Gefahr** - schwerwiegenden Gefahrenkategorien

# Installationsvorschlag Pool Verrohrung

INSTALLATION / Installationsvorschlag

## Komplette Pool-Verrohrung

Wenn Sie Ihren Pool komplett in die Erde einlassen wollen, empfehlen wir Ihnen professionelles Verrohrungsmaterial. Die wasserführenden Leitungen sind frostsicher und können sich zum Teil etwas ausdehnen, falls der Druck etwas steigt. Die PVC Verrohrung verfügt über die optimalen Eigenschaften für die Verlegung im Erdreich.

Die nachfolgenden Komponenten empfehlen wir für die Verrohrung Ihres Rundpools bis 600 cm Durchmesser, sowie Achtform-, Oval- oder Rechteckpools bis 800x400 cm Beckengröße.

## Voraussetzung

- 1x Skimmer, 2x Einlaufdüsen und 1x Bodenablauf
- Skimmer muss gegenüber den Einlaufdüsen liegen
- Einlaufdüsen werden mittig der Beckenhöhe montiert
- Abstand von Einlaufdüsen zu Einlaufdüse ist kleiner oder gleich 3m
- Bodenablauf mittig der Stirnseite, ca. 1,3m von der Beckenwand platziert
- die Filtertechnik wird ca. 3,5 – 4,0m vom Beckenrand entfernt aufgestellt

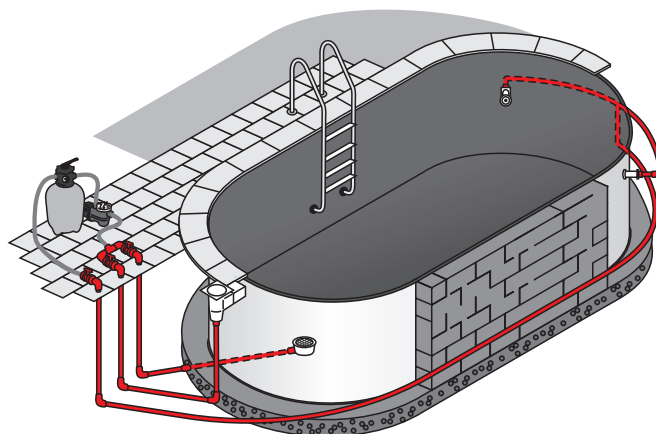

## Grund-Komponenten

Nachfolgend finden Sie eine genaue Aufstellung, welcher Fitting im Set enthalten sein soll und wo dieser platziert wird.

Art. Nr.	Menge	Artikelbezeichnung	Verwendung
69562	2 Stück	PVC T-Stück Ø 50 mm mit Klebemuffe	1x zum Verbinden der Saugleitung von Skimmer und Bodenablauf 1x zum Verteilen der Druckleitung auf zwei Einlaufdüsen
69502	12 Stück	PVC Winkel 90° Ø 50 mm mit Klebemuffe	2x zum Verbinden der Saugleitung von Skimmer und Bodenablauf 3x zum Abwinkel der Leitungen, die aus dem Erdreich kommen 3x zum Abwinkel der Leitungen im Erdreich zu den jeweiligen Einbauteilen 1x zum Abwinkel der Saugleitung zum Skimmer 1x zum Abwinkel der Druckleitung vom Boden zum Verteilen der Einlaufdüsen 2x zum Abwinkel der Druckleitung zu den Einlaufdüsen
69760	3 Stück	2-Wege PVC Kugelhahn Ø 50 mm mit Klebemuffe	1x zum Regeln der Saugleitung vom Skimmer 1x zum Regeln der Saugleitung vom Bodenablauf 1x zum Regeln der Druckleitung zu den Einlaufdüsen
69620	1 Stück	PVC Doppelmuffe Ø 50 mm mit Klebemuffe	1x zum Verbinden des PVC Rohrs für den Bodenablauf mit dem Flexrohr
69778	5 Stück	PVC Rohr Ø 50 mm, Länge 166 cm	2x ca. 1,55m zum Verlegen der Saugleitungen vom Kugelhahn ins Erdreich 1x ca. 1,65m zum Verlegen der Druckleitungen vom Kugelhahn ins Erdreich 1x ca. 1,20m zum Verlegen der Saugleitung vom Erdreich zum Skimmer 1x ca. 1,65m zum Verlegen der Saugleitung im Beton zum Bodenablauf ein paar Reststücke zum Verbinden der PVC Fittings (Kugelhahn, Winkel, T-Stück etc.)
69005	1 Rolle	25 lfm Flexschlauch Ø 50 mm	zum Verbinden der PVC Fittings im Erdreich (gemäß Anleitung)
69850	2 Stück	PVC Rückschlagventil Ø 50 mm	1x zum Einkleben in das T-Stück der Saugleitung (Skimmer und Bodenablauf) 1x zum Einkleben in die Druckleitung zwischen Filterventil und Kugelhahn

## Anschluss Einbauteile

Nachfolgende Komponenten dienen als Übergang von der Verrohrung zum Einbauteil. Diese werden nur benötigt, wenn das Einbauteil KEINE Ø 50 mm Klebemuffe hat.

Art. Nr.	Menge	Artikelbezeichnung	Verwendung
69743	variabel	PVC Übergang 1 1/2" AG x Ø 50 mm Klebemuffe	ggf. 1x zum Verbinden der Saugleitung mit dem Skimmer ggf. 1x zum Verbinden der Saugleitung mit dem Bodenablauf ggf. 2x zum Verbinden der Druckleitung mit den Einlaufdüsen

## Anschluss Saug- und Druckseite (oberirdisch)

Nachfolgende Komponenten werden benötigt, wenn die Leitung ab dem Kugelhahn KEINE PVC Verrohrung sein soll.

Art. Nr.	Menge	Artikelbezeichnung	Verwendung
71020	variabel	Druckschlauchtülle Ø 50 mm x NW38mm gerippt, weiß (Klebestutzen x Schwimmschlauch)	ggf. 1x zum Einkleben in das PVC T-Stück oder Rückschlagventil (Saugseite) ggf. 1x zum Einkleben in den PVC Kugelhahn oder Rückschlagventil (Druckseite)
71203	variabel	Schlauchschele Ø 35 - 50 mm	ggf. zum Befestigen des Schwimmschlauchs an auf der Druckschlauchtülle

## Verlängerung der PVC Leitung

Ein Set entspricht der Verlängerung EINER PVC Leitung (z. B. vom Skimmer, vom Bodenablauf, zur Einlaufdüse oder zum Kanal).

Art. Nr.	Menge	Artikelbezeichnung	Verwendung
69620	1 Stück	PVC Doppelmuffe Ø 50 mm mit Klebemuffe	1x zum Verbinden der PVC Leitung mit der Verlängerung
69778	1 Stück	PVC Rohr Ø 50 mm, Länge 166 cm	1x zum Verlängern der PVC Leitung um ca. 150 cm



# Installationsvorschlag Kanal Verrohrung

INSTALLATION / Installationsvorschlag

## Komplette Kanal-Verrohrung

Die nachfolgenden Komponenten empfehlen wir für die Verrohrung Ihres Kanalanschlusses inkl. Geruchsverschluss.

Die Sandfilteranlage wird durch das Rück- und Nachspülen von Schmutz und Dreck gereinigt. Der Filterkreislauf wird umgekehrt und läuft "rückwärts" durch den Kessel. Schmutz und Dreck werden so ganz einfach in den Kanal gepumpt. Das optionale Schauglas hilft Ihnen dabei, die Wasserqualität im Auge zu behalten. Ist das Wasser wieder klar, können Sie den Rückspülvorgang beenden und sparen somit Wasser.

Durch die integrierte Schlaufe bleibt nach dem Rück- und Nachspülen etwas Wasser in der PVC Leitung. Dieses verhindert, dass unangenehme Gerüche aus dem Kanal zum Technikraum kommen.

Wer seine Filtertechnik nicht in einem geschützten Gartenhaus installiert hat, baut die Filtertechnik über die Wintertage ab und verstaut diese im Keller. So auch die Verrohrung des Kanalanschlusses, denn hier müssen Sie lediglich den Kugelhahn schließen und die Verschraubung lösen. Anschließend können Sie die Verrohrung abnehmen und mit der Filtertechnik im Keller überwintern.

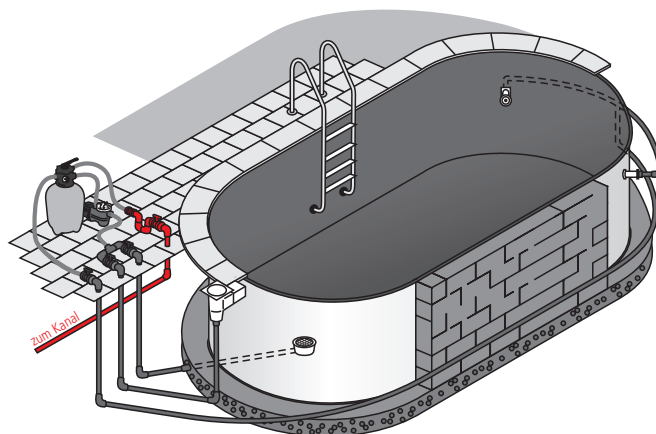

## Voraussetzung

- der Kanal ist ca. 2,00 m von der Filtertechnik entfernt

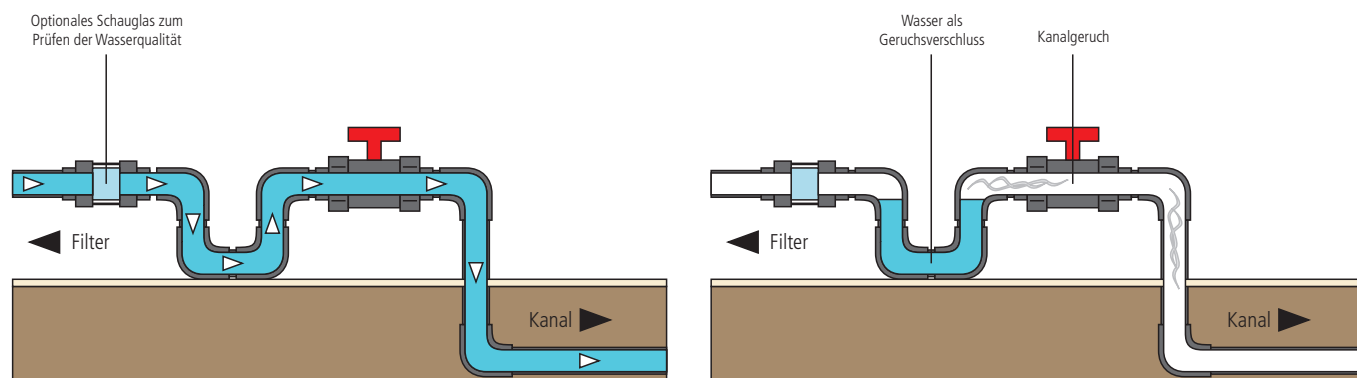

## Grund-Komponenten

Nachfolgend finden Sie eine genaue Aufstellung, welcher Fitting im Set enthalten sein soll und wo dieser platziert wird.

Art. Nr.	Anzahl	Artikelbezeichnung	Verwendung
69502	6 Stück	PVC Winkel 90° Ø 50 mm mit Klebemuffe	4x für den Geruchsverschluss 1x für die Verbindung der oberirdischen und unterirdischen Kanalleitung 1x für die Verbindung der senkrechten und waagrechten Kanalleitung
69778	2 Stück	PVC Rohr DM50 mm, Länge 166 cm	6x 10 cm zum Verkleben der Winkel, dem Kugelhahn und dem Schauglas 1x 40 cm zur Verbindung der oberirdischen und unterirdischen Kanalleitung 1x 166 cm als Zuleitung zum Kanal (+1 Klebemuffe zum Verbinden der Rohrstücke)
69760	1 Stück	2-Wege PVC Kugelhahn DM50 mm mit Klebemuffe	1x zum Absperrern der Kanalleitung für die Überwinterung

## Anschluss Kanalleitung

Nachfolgende Komponenten werden nur benötigt, wenn die Leitung vom Ventil zum Kanalanschluss KEINE PVC Verrohrung sein soll.

Art. Nr.	Anzahl	Artikelbezeichnung	Verwendung
71020	1 Stück	Druckschlauchtülle Ø 50 mm x NW38mm gerippt, weiß (Klebestutzen x Schwimmschlauch)	ggf. 1x zum Einkleben in den PVC Winkel oder in das optionale Schauglas
71203	1 Stück	Schlauchselle Ø 35 - 50 mm	ggf. zum Befestigen des Schwimmschlauchs an auf der Druckschlauchtülle

## PVC Schauglas

Das optionale Schauglas hilft Ihnen dabei, die Wasserqualität im Auge zu behalten.

Art. Nr.	Anzahl	Artikelbezeichnung	Verwendung
69852	1 Stück	PVC Schauglas Ø 50 mm mit Klebemuffe; Gewindestangen und Schrauben aus Edelstahl	1x zum Einkleben in den PVC Leitung zwischen Kugelhahn und Ventil (Filteranlage)

Die hier genannten Komponenten sind Verrohrungsvorschläge, entsprechend der genannten Poolgrößen und -formen. Zusätzliche PVC Teile müssen bauseits ermittelt werden. Für die ordnungsgemäße Verbindung zwischen den PVC Teilen müssen Sie diese erst mit dem PVC Reiniger vorbehandeln und anschließend mit dem PVC Kleber verkleben.

# Installationsvorschlag Bypass Verrohrung

INSTALLATION / Installationsvorschlag

## Komplette Bypass-Verrohrung

Die nachfolgenden Komponenten empfehlen wir für die Bypass-Verrohrung Ihrer Poolheizung. Diese würden wir auch installieren, wenn Sie keine Poolheizung planen, da eine Nachrüstung mit viel Aufwand verbunden ist.

Durch die drei Kugelhähne haben Sie den Filterkreislauf stets im Griff. Durch diese können Sie ggf. den Wasserfluss über die Solarabsorber laufen lassen, um das Beckenwasser zu erwärmen. Da das Wasser langsam durch die Absorberbahnen laufen soll, sollten Sie den Haupt-Kugelhahn nur zur Hälfte öffnen, damit das sich stauende Wasser langsam durch die Leitungen des Solarabsorbers läuft.

Die beiden anderen Kugelhähne für Zu- und Ableitung können Sie sperren, wenn das Wasser die gewünschte Temperatur erreicht hat, oder Sie können sie schließen, um die Filtertechnik für die Überwinterung vorzubereiten.

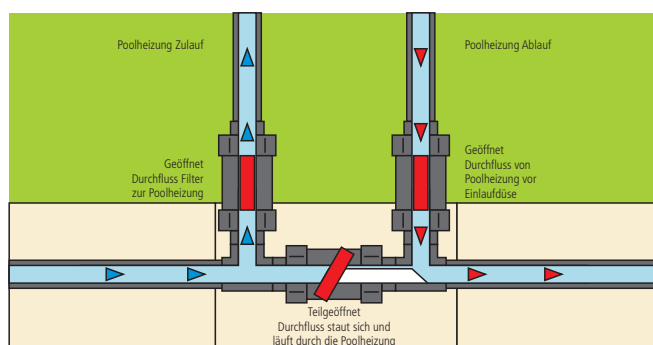
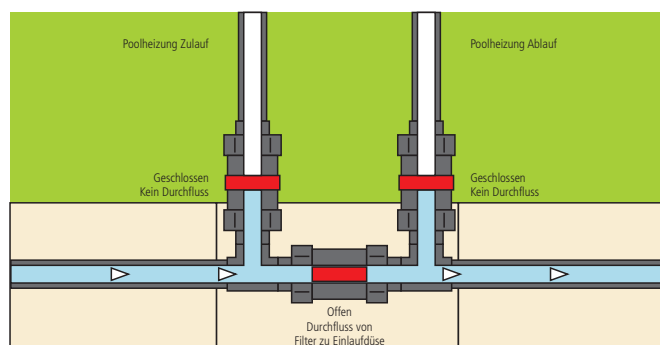
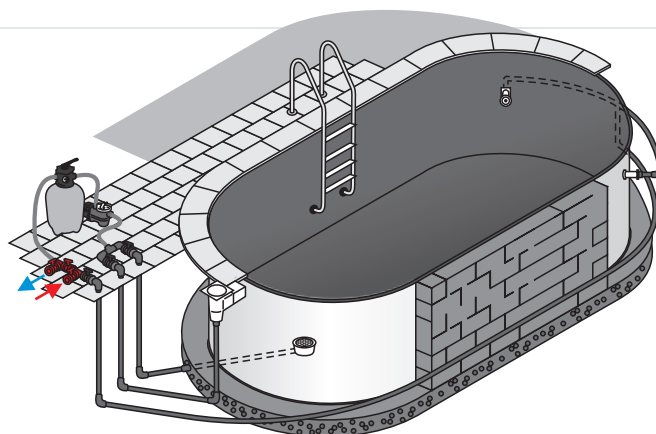

## Grund-Komponenten

Nachfolgend finden Sie eine genaue Aufstellung, welcher Fitting im Set enthalten sein soll und wo dieser platziert wird.

Art. Nr.	Anzahl	Artikelbezeichnung	Verwendung
69760	3 Stück	2-Wege PVC Kugelhahn Ø 50 mm mit Klebemuffe	1x als Zulauf für die Poolheizung 1x als Ablauf für die Poolheizung 1x zur Durchflussverringering im Filterkreislauf
69562	2 Stück	PVC T-Stück Ø 50 mm mit Klebemuffe	1x zum Verbinden des Filterkreislaufs mit der Zuleitung 1x zum Verbinden des Filterkreislaufs mit der Ableitung
69778	1 Stück	PVC Rohr Ø 50 mm, Länge 166 cm	zum Verbinden der PVC Fittinge

## Anschluss vom Filter kommend, sowie Zu- und Ablauf

Nachfolgende Komponenten werden nur benötigt, wenn die Leitungen KEINE PVC Verrohrung sein soll.

Art. Nr.	Anzahl	Artikelbezeichnung	Verwendung
71020	variabel	Druckschlauchtülle Ø 50 mm x NW38mm gerippt, weiß (Klebestutzen x Schwimmschlauch)	ggf. 1x zum Einkleben in das PVC T-Stück (vom Filter kommend) ggf. 1x zum Einkleben in den PVC Kugelhahn (Zulauf zur Poolheizung) ggf. 1x zum Einkleben in den PVC Kugelhahn (Ablauf von der Poolheizung kommend)
71203	variabel	Schlauchschele Ø 35 - 50 mm	ggf. zum Befestigen des Schwimmschlauchs an auf der Druckschlauchtülle

## Fallbremse

Nachfolgende Komponenten werden nur benötigt, wenn der Höhenunterschied von Poolheizung (Solarmatte, -absorber oder -kollektor) zur Filtertechnik > 3 m ist.

Art. Nr.	Anzahl	Artikelbezeichnung	Verwendung
69760	1 Stück	2-Wege PVC Kugelhahn Ø 50 mm mit Klebemuffe	1x zum Einkleben in die Ablaufleitung von der Poolheizung kommend



Bypass-Set Ø 50 mm Klebemuffe  
Art. Nr. 37178



Bypass-Set Ø 38/32 mm Schlauchtülle  
Art. Nr. 37179

## Bypass zur Regulierung der Durchflussmenge

Art-Nr.	Artikelbezeichnung	Preis
37179	Bypass Set Ø 50 mm Klebemuffe, bestehend aus: 3x 2-W-Kugelhahn Ø50mm, 2x PVC-T-Stück Ø50mm Klebem., 1x PVC Rohr Ø50mm, 1x PVC-Kleber	€
37178	Bypass Set NW38/32 mm, bestehend aus: 3x 2-W-Kugelhahn Ø50mm, 2x PVC-T-Stück Ø50mm Klebem., 1x PVC Rohr Ø50mm, 4x Tülle Ø50mm x 38/32mm gerippt, 1x PVC-Kleber	€

# Poolschlauch und Zubehör

INSTALLATION / Poolschlauch und Zubehör

## Schwimmschlauch Rollenware

Art-Nr.	Artikelbezeichnung	Muffenabstand	Farbe	Länge	Grundpreis	Preis/Rolle
E 71303-51	Poolschlauch Ø32mm	154 cm	Blau	Rolle 50,8 lfm	2,28 €/lfm	116,00 €
E 71324-51	Poolschlauch Ø38mm	154 cm	Blau	Rolle 50,8 lfm	2,66 €/lfm	135,00 €
E 71335-51	Poolschlauch Ø38mm	154 cm	Schwarz	Rolle 50,8 lfm	2,66 €/lfm	135,00 €

## Schwimmschlauch Meterware

Menge muss durch 154 cm (abhängig vom angegebenen Muffenabstand) teilbar sein

Art-Nr.	Artikelbezeichnung	Muffenabstand	Farbe	Grundpreis	Preis
E 71303-ST	Poolschlauch Ø32mm	154 cm	Blau	2,53 €/lfm	3,90 €
E 71324-ST	Poolschlauch Ø38mm	154 cm	Blau	2,92 €/lfm	4,50 €
E 71335-ST	Poolschlauch Ø38mm	154 cm	Schwarz	2,92 €/lfm	4,50 €

## Abdichten und befestigen

Art-Nr.	Artikelbezeichnung	Preis
E 71390	Teflonband 0,1mm, 9 lfm	1,00 €
E 71203	V2A Schlauchschelle Ø 32 - 50 mm	1,00 €
D 71203-4	4er Set V2A Schlauchschelle Ø 32 - 50 mm	3,30 €
E 71203-10	10er Set V2A Schlauchschelle Ø 32 - 50 mm	9,30 €

## Druckschlauchtüllen

Art-Nr.	Artikelbezeichnung	Preis
E 71010	1 1/2" AG x Ø38/32mm, gerippt, weiß	2,10 €
E 71015	1 1/2" AG x Ø38mm, gerippt, weiß	2,10 €
E 71011	1 1/2" AG x Ø38/32mm, mit O-Ring, gerippt, weiß	1,90 €
E 71016	1 1/2" AG x Ø38/32mm, mit O-Ring, gerippt, transparent	4,90 €
E 71020	Klebestutzen Ø50mm x Ø38mm gerippt, weiß	1,40 €
E 71023	Klebestutzen Ø50mm x Ø38/32mm gerippt, weiß	2,90 €
E 71130	Doppeltülle Ø38/32 mm x Ø38/32 mm, gerippt	3,10 €
E 71120	Winkeltülle 90° mit 1 1/2" AG x 38mm, gerippt	1,70 €
E 71121	Winkeltülle 90° mit 1 1/2" AG x 38/32mm, glatt	1,60 €
E 71125	T-Stück Tülle allseitig Ø38 mm	3,30 €

## Absperr- und Solarschieber

Art-Nr.	Artikelbezeichnung	Preis
E 71025	Absperrschieber m. Zugstange Ø 38 x Ø 38 mm	18,20 €
E 71030	Absperrschieber m. Zugstange 1 1/2" AG x Ø 38 mm	17,80 €
E 71035	Absperrschieber m. Zugstange 1 1/2" AG x 1 1/2" IG	17,80 €
E 71065	3-Wege-Solarschieber allseitig 1 1/2" IG	29,00 €
B 37160	Ablassventil 3/4" AG x Gardena Anschluss	8,30 €



Poolschlauch Ø38mm Rolle 100,5 m  
Art. Nr. 71324



Poolschlauch Ø38mm Rolle 100 m  
Art. Nr. 71335-100



Teflonband  
Art. Nr. 71390



V2A Schlauchschellen Set  
Art. Nr. 71203-10



Druckschlauchtülle gerippt weiß  
1 1/2" AG x Ø38/32mm  
Art. Nr. 71010



Druckschlauchtülle gerippt weiß  
Klebestutzen Ø50mm x Ø38/32mm  
Art. Nr. 71023



Doppeltülle gerippt  
Ø38/32mm x Ø38/32mm  
Art. Nr. 71130



T-Stück Tülle  
allseitig Ø38 mm  
Art. Nr. 71125



Absperrschieber Ø 38 mm x Ø 38 mm  
Art. Nr. 71025



3-Wege-Solarschieber 1 1/2" IG  
Art. Nr. 71065



Winkeltülle 90° 1 1/2" AG x 38/32mm  
Art. Nr. 71121



Winkeltülle 90° 1 1/2" AG x 38mm  
Art. Nr. 71120

# PVC Fittinge und Zubehör

INSTALLATION / PVC Fittinge und Zubehör

## Flex Schlauch

Art-Nr.	Artikelbezeichnung	Länge	Farbe	Preis/m	Preis
E 69005	Flex Schlauch Ø50mm	Rolle 25 lfm	grau	5,76 €	144,00 €
E 69010	Flex Schlauch Ø63mm	Rolle 25 lfm	grau	9,16 €	229,00 €

## PVC Rohr

Art-Nr.	Artikelbezeichnung	Farbe	Länge	Nenndruck	Preis/m	Preis
E 69778	PVC Rohr Ø50 x 2,4mm	grau	Stange 1,66 lfm	PN 10	5,42 €	9,00 €
D 69778-SET	PVC Rohr Ø50 x 2,4mm	grau	Set 14x1,66 lfm	PN 10	4,82 €	112,00 €
E 69790	PP Rohrklemmen mit Wandabstandshalter Ø50mm					2,00 €

## PVC Bogen und Winkel

Art-Nr.	Artikelbezeichnung	Farbe	Nenndruck	Preis
E 69890	Bogen 90° Klebemuffe Ø50mm	grau	PN 16	11,70 €
E 69502	Winkel 90° Klebemuffe Ø50mm	grau	PN 16	3,10 €
E 69815	Winkel 90° Klebemuffe Ø50mm x 1 1/2" Außengewinde	grau	PN 10	2,50 €
E 69572	IA-Winkel 90° Klebemuffe Ø50 x Stutzen/Muffe 50/40mm	grau	PN 10	3,80 €
E 69532	Winkel 45° Klebemuffe Ø50mm	grau	PN 16	3,60 €
E 69542	IA-Winkel 45° Klebemuffe Ø50 x Stutzen/Muffe 50/40mm	grau	PN 10	6,20 €

## PVC T-Stück

Art-Nr.	Artikelbezeichnung	Farbe	Nenndruck	Preis
E 69562	T-Stück 90° Klebemuffe Ø50mm	grau	PN 16	3,10 €
E 69564	T-Stück 90° Klebemuffe Ø50mm x 1 1/2" IG x Klebemuffe Ø50mm	grau	PN 10	6,50 €
E 69590	T-Stück 45° Klebemuffe Ø50mm	grau	PN 16	8,90 €

## PVC Übergänge

Art-Nr.	Artikelbezeichnung	Farbe	Nenndruck	Preis
E 69620	PVC Klebemuffe Ø50mm	grau	PN 16	2,10 €
E 69743	PVC Muffennippel Muffe Ø 40/50mm x 1 1/2" Außengewinde	grau	PN 10	2,90 €
E 69705	PVC Muffennippel Muffe Ø 50/63mm x 1 1/2" Außengewinde	grau	PN 10	2,80 €
E 69706	PVC Muffennippel Muffe Ø 50/63mm x 2" Außengewinde	grau	PN 10	2,80 €
E 69718	PVC Muffennippel Muffe Ø 50mm x 1 1/2" Innengewinde	grau	PN 10	3,70 €

## PVC Reduzierung

Art-Nr.	Artikelbezeichnung	Farbe	Nenndruck	Preis
E 69875	kurze PVC Reduzierung Klebemuffe/-stutzen Ø50 - 25mm	grau	PN 16	1,30 €
E 69879	kurze PVC Reduzierung Klebemuffe Ø50mm x 1/2" Innengewinde	grau	PN 10	10,50 €
E 69880	kurze PVC Reduzierung Klebemuffe Ø50mm x 3/4" Innengewinde	grau	PN 10	9,70 €

## Kappen und Stopfen

Art-Nr.	Artikelbezeichnung	Farbe	Nenndruck	Preis
E 69720	Kappe Klebemuffe Ø50mm	grau	PN 16	2,00 €
E 69750	Stopfen 1 1/2" Außengewinde	grau	PN 10	3,10 €



# PVC Fittinge und Zubehör

INSTALLATION / PVC Fittinge und Zubehör

## PVC Verschraubung

Art-Nr.	Artikelbezeichnung	Farbe	Nenndruck	Preis
E 69650	PVC Verschraubung Klebemuffe Ø50mm	grau	PN 16	6,10 €
E 69670	PVC Verschraubung Klebemuffe Ø50mm x 1 1/2" Innengewinde	grau	PN 10	8,70 €
E 69690	PVC Verschraubung Klebemuffe Ø50mm x 1 1/2" Außengewinde	grau	PN 10	6,60 €



## Kugelhähne

Art-Nr.	Artikelbezeichnung	Farbe	Preis
E 69760	2 Wege Kugelhahn Klebemuffe Ø50mm	grau	18,00 €
E 69760-pr	2 Wege Kugelhahn Klebemuffe Ø50mm PERAPLAS/PRAHER S6	grau	26,00 €
E 69914	3 Wege Kugelhahn Klebemuffe Ø50mm	grau	62,70 €



## Rückschlagventile

Art-Nr.	Artikelbezeichnung	Farbe	Preis
E 69850	Rückschlagventil Klebemuffe Ø50mm, mit O-Ring	grau	31,00 €



## PVC Schauglas

Art-Nr.	Artikelbezeichnung	Farbe	Nenndruck	Preis
E 69852	PVC Schauglas Klebemuffe Ø50mm mit Gewindestangen und Schrauben aus Edelstahl	grau	PN 10	31,10 €



## Kleber

Art-Nr.	Artikelbezeichnung	Grundpreis	Preis
E 68050	Tangit Kleber, Tube 125g	77,60 €/kg	9,70 €
E 68099	Uni 100 THF frei, Tube 125g	84,80 €/kg	10,60 €
E 68101	Uni 100 THF frei, Kanister 250 ml	56,80 €/L	14,20 €
E 68106	Uni 100 THF frei, Kanister 500 ml	53,40 €/L	26,70 €
E 68114	Kleber f. Flexschlauch, 125 ml	83,20 €/L	10,40 €
E 68113	Kleber f. Flexschlauch, 250 ml	62,80 €/L	15,70 €
E 68112	Kleber f. Flexschlauch, 500 ml	112,80 €/L	28,20 €
C PF-9105	Pool Fermit PVC-Kleber blau Dose 125 ml	60,00 €/L	7,50 €
C PF-9106	Pool Fermit PVC-Kleber blau Dose 250 ml	47,60 €/L	11,90 €
C PF-9107	Pool Fermit PVC-Kleber blau Dose 500 ml	36,80 €/L	18,40 €
C PF-9108	Pool Fermit PVC-Kleber blau Dose 1 Liter		27,10 €
C PF-9109-BL	Pool Fermit PVC-Kleber PRO Dose 250 ml	47,60 €/L	11,90 €



Tangit Kleber, Tube 125g  
Art. Nr. 68050



Uni 100 THF frei, Tube 125g  
Art. Nr. 68099



Uni 100 THF frei, Kanister 250 ml  
Art. Nr. 68101



Kleber für Flexschlauch, 250 ml  
Art. Nr. 68113

## Reiniger

Art-Nr.	Artikelbezeichnung	Grundpreis	Preis
E 68115	Griffon Reiniger 125 ml	71,20 €/L	8,90 €
E 68120	Griffon Reiniger 500 ml	38,00 €/L	19,00 €
C PF-9130	Pool Fermit PVC-Reiniger, Dose 125 ml	55,20 €/L	6,90 €
C PF-9111	Pool Fermit Universal PVC-Reiniger, Fl. 250 ml	36,40 €/L	9,10 €
C PF-9112	Pool Fermit Universal PVC-Reiniger, Fl. 1 Liter		21,50 €
C PF-9113	Pool Fermit Schleifpapier 120er Körnung		5,30 €



Griffon Reiniger 125 ml  
Art. Nr. 68115



Pool Fermit PVC-Kleber blau  
Art. Nr. PF-9108

## Gefährlichkeitsmerkmale

Alle Merkmale und Hinweise zu den Klebern und Reinigern finden Sie auf [Seite 158](#).

## 1. Gewährleistungshinweise bei bestimmungsgemäßem Einsatz

- Poolfolie TRENDLINER (es gilt hier eine abgestufte Leistung\*)
- Stahlwände (es gilt hier eine abgestufte Leistung\*)
- Polyester- und Acryl-Treppenanlagen (es gilt hier eine abgestufte Leistung\*)

### 1.1 Poolfolie TRENDLINER

Der volle Gewährleistungsanspruch für die Ersatzfolienauskleidung/Innenhülle TRENDLINER erstreckt sich nur auf Schweißnahtfehler. Bei bauseits erstellten Ausschnitten erlischt die Gewährleistung auf Schäden und Folgeschäden.

Die TRENDLINER Poolfolien sind ein Qualitätsprodukt und nachfolgende Anweisungen müssen unbedingt beachtet werden. Bei Missachtung dieser Anweisungen besteht kein Gewährleistungsanspruch:

- Der Untergrund des Beckens muss sauber und frei von spitzen Gegenständen wie Steinen, Nägeln und Schrauben sein.
- Sollten sichtbare Fehler bei der gelieferten Innenhülle festgestellt werden, wie z.B. falsches Mass, Folienfarbe o.ä., darf die Folie NICHT verbaut werden. Melden Sie dies unbedingt umgehend Ihrem Fachhändler.
- Die Folie darf NICHT in der prallen Mittagssonne eingehängt werden. Ideale Arbeitstemperatur ist zwischen 15 - 20 Grad C.
- Das Becken darf grundsätzlich NICHT im Grundwasser stehen

#### Hinweise zur Fleckenbildung bei Poolfolien

- Die Wasserqualität und -werte müssen stimmen. Prüfen Sie regelmäßig pH- und Chlorwerte. So vermeiden Sie Schwarzalgen und Verfärbungen.
- Bei hohen Kupferwerten im Wasser (verursacht durch Sonnencreme, Kosmetikartikel auf der Haut etc.) können braune bzw. dunkle Verfärbungen auf der Folie entstehen, die nur sehr schwer oder gar nicht zu entfernen sind. Wir empfehlen die generelle Anwendung von Metallionenbindern.
- Die Wassertemperatur darf generell 28 Grad C nicht übersteigen.
- Bei Überwinterung des Beckens verwenden Sie unbedingt Überwinterungsmittel aus dem Fachhandel. So vermeiden Sie Algenbildungen die nur schwer zu entfernen sind.

#### Wie Flecken entstehen:

Braune, schwarze oder rosa bis rote Flecken, die plötzlich auf der Innenhülle auftreten, entstehen durch Mikroben und die Wechselwirkung mit im Wasser durch verschiedene Einflüsse vorhandene Metalle. Mikroben sind grundsätzlich immer an den Beckenwänden vorhanden. Die Folie ist diffusionsoffen und abgestorbene Mikroben diffundieren durch die Folie und reagieren mit im Wasser gelösten Metallen. Je nachdem, welche Metalle im Wasser vorhanden sind, treten Flecken in verschiedenen Farben auf:

- Kupfer – dunkel bis schwarz
- Eisen – braun
- Mangan – rötlich

Wärme fördert außerdem die Fleckenbildung. Je wärmer das Poolwasser ist, umso schneller treten solche Flecken auf.

#### Wie kommen Metalle in den Pool?

In jedem Wasser sind Metalle gelöst. Wird Fernwasser zur Beckenfüllung genutzt, kann der vorhandene Wert der gelösten Metalle beim zuständigen Wasserwirtschaftsamt erfragt werden. Wird Brunnenwasser oder Regenwasser verwendet, dann muss der Wert selbst ermittelt werden. Außerdem kann durch ungeeignete Wasserpflege, die z.B. mit Kupfersulfiten versetzt ist (meist in günstigen Pflegeprodukten, die Algenbildung vorbeugen) Metall ins Poolwasser gelangen.

#### Was ist zu tun?

Sind Flecken aufgetreten, lassen sich diese nur schwer bis gar nicht entfernen. Möglicherweise kann der Einsatz von Eisenex hilfreich sein. Flecken beeinträchtigen die Funktion der Folie nicht. Es ist lediglich ein optischer Mangel, dem wie folgt vorgebeugt werden kann: Vor dem Einbau die Wände, den Boden und das Vlies mit antibakteriellen Mitteln behandeln. Geeignete Wasserpflege verwenden und für ausreichend Filtration sorgen.

### 1.2 Stahlwände

Bei den von uns erstellten Stahlmantelvorstanzen müssen zur Aufrechterhaltung der Gewährleistungsansprüche unsere Einbauteile samt Doppeldichtung eingesetzt und die Ausschnitte fachgerecht versiegelt werden.

### 1.3 Polyester- und Acryl-Treppenanlagen

Die Treppenanlagen und deren Zubehör sind konzipiert für den Einbau in Schwimm- oder Badebecken, die mit Wasser aus dem städtischen Leitungsnetz nach Trinkwasserverordnung betrieben werden. Sole-, Mineral- und Brunnenwasser sind nicht geeignet. Nachfolgend die maximale Metallbelastung:

- Eisen 0,1 mg/Liter
- Mangan 0,05 mg/Liter
- Ammonium 2,0 mg/Liter
- Polyphosphat 0,005 mg/Liter
- Kupfer 0,01 mg/Liter
- Chloride 300 mg/Liter (bei Einsatz von Elektroheizern 150 mg/Liter)

Höhere Werte können Korrosion an Einbauteilen und Geräten bzw. Ablagerungen auf den Beckenwänden verursachen. Die kurzfristig maximale Badewassertemperatur darf 32°C nicht überschreiten. Der Einbau ist von geschultem Personal eines Schwimmbadbau-Fachunternehmers vorzunehmen.

## 2. Für nachfolgende Mängel wird keine Gewährleistung übernommen:

- Versprödung oder Ausbleichen der Ersatzfolienauskleidung/Innenhülle durch den fehlerhaften Einsatz von Wasserpflegemitteln (bsp. ständige Überchlorung)
- Bei manuellen Beschädigungen jeglicher Art
- Bei unsachgemäß ausgeführten Stahlmantel-Ausschnitten für die Einbauteile
- Bei Durchrosten oder auch durch Roststellen am Stahlmantel, welche auf bauseits verursachte Beschädigungen zurückzuführen sind
- Bei Verwendung von schwimmbadungeeigneten Dichtmitteln und Silikonem

\* Einen Nutzungsabschlag erheben wir eventuell je nach Alter des Artikels. Im Gewährleistungsfall leisten wir kostenfreien Materialersatz. Jedoch gehören die Ein- und Ausbaukosten, sowie eventuell anfallende Kosten für Wasser nicht zu unserer Gewährleistung und werden somit auch nicht übernommen.

Weitere **Aufwandskosten**, welche eventuell durch Reklamationen entstehen können, werden **nicht übernommen**:

- Jegliche Ein- und Ausbaukosten
- Kosten für Wasser
- Fahrtkosten

# Hinweise Edelstahl

## Korrosion von Edelstahl

Nachdem er sich für einen Werkstoff entschieden und eine schöne, hochglanzpolierte Edelstahlleiter erhalten und ins neue Schwimmbad eingebaut hat, ist der Schwimmbadbesitzer wahrscheinlich wenig erbaut, wenn sich schon nach relativ kurzer Zeit braune Verfärbungen an der Leiter oder anderen Einbauteilen zeigen. Oft hört man in diesem Zusammenhang vom Kunden den Begriff „Edelstahl rostfrei“, und im gleichen Atemzug die Bemerkung „Edelstahl kann doch gar nicht rosten“. Da liegt von der Kundenseite die Vermutung nahe, es handle sich um einen Material- oder Verarbeitungsfehler des Herstellers. Nun lassen sich Fertigungsfehler sicherlich nicht zu 100% vermeiden, sie sind jedoch sehr, sehr selten. Auch wenn Ihr Kunde es nicht gerne hören wird, so sind zumeist Wasserqualität oder äußere Einflüsse für die Verfärbung bzw. Rostbildung verantwortlich. Edelstahl besteht nämlich zum größten Teil aus Eisen und ist eben nicht rostfrei, sondern in einem durch seine Legierung bestimmten Rahmen rostbeständig.

Ausschlag gebend für diese Beständigkeit ist eine Oxidschicht, die sich mit Hilfe der enthaltenen Chromanteile an der Oberfläche des Edelstahls bildet. Diese, Passivschicht genannte, Oberfläche schützt den Stahl dauerhaft vor Korrosion. Wird diese Passivschicht jedoch zerstört, verliert der Edelstahl auch seine Beständigkeit. Korrosionsgründe aus der Schwimmbadpraxis

## Falsche Einstellung von Chlor-Dosieranlagen

Auch automatisch arbeitende Dosieranlagen sind nicht völlig fehlerfrei und sollten regelmäßig auf ihre einwandfreie Funktion geprüft werden.

## Anbohren von Moniereisen

Betonbecken sind mit Stahlmatten armiert. Es kann passieren, dass bei der Montage von Leitern oder Haltestangen ein Moniereisen unbeabsichtigt angebohrt wird. Die Folge ist Rost, der aus dem Schraubenloch quillt und sich auf den Fixierungsschrauben absetzt.

## Mangelnde Frischwasserzufuhr

Skepsis ist erlaubt, wenn Ihnen der stolze Schwimmbadbesitzer folgendes erzählt: „Schauen Sie sich das Wasser an. Kristallklar, obwohl wir schon seit 12 Jahren das Beckenwasser nicht mehr gewechselt haben. Nur Ihre Leiter rostet seit letztem Jahr.“ Und das ist unter diesen Umständen kein Wunder, denn nur mit Frischwasser lässt sich der Chloridgehalt von Schwimmbeckenwasser wieder senken. Ansonsten verlassen einmal entstandene Chloride und viele andere Wasserchemikalien das Beckenwasser nicht mehr. So kann man sich vorstellen, welchen kleinen Chemiecocktail der, nach Aufklärung nicht mehr ganz so stolze, Beckenbesitzer in seinem Wasser hat. Spätestens nach einem Jahr sollte man sein Beckenwasser wechseln.

## Zugabe von Chlortabletten oder –pulver in unmittelbarer Nähe der Edelstahlteile

Wenn der Schwimmbadbesitzer die Wasserpflege nicht der Dosieranlage überlässt, sondern selbst manuell chloret, ist darauf zu achten, dass die Chlortablette nicht direkt auf die Leiternstufe gelegt wird. Bei der Auflösung der Chlortablette entstehen kurzfristig Chloridkonzentrationen, die weit über den zulässigen Grenzwerten liegen.

## Verletzung durch unedlere Metalle

Es wird Werkzeug verwendet, mit dem man noch vor kurzer Zeit eine Stahlschraube gelöst hat. Zieht man danach die Edelstahlschraube fest, werden kleinste Partikel der Stahlschraube übertragen und führen absehbar zu Kontaktkorrosion am Schraubenkopf.

## Verrostete Rohrzuleitungen

Heute wird für viele Zuleitungen Kunststoff oder korrosionsbeständiges Material verwendet. Darauf wurde in den 60er Jahren und Anfang der 70er kein großer Wert gelegt. Durch Leitungen aus dieser Periode werden Rostpartikel eventuell schon bei der ersten Befüllung eines Beckens in das Schwimmbad transportiert. Der Rost sucht und findet die kühle Edelstahloberfläche, setzt sich dort ab und beginnt nach einiger Zeit zu arbeiten, sprich die Passivschicht des Edelstahls zu zerstören. Fehlende oder unsachgemäße Nacharbeit von Schweißnähten

Oft werden Edelstahlteile zusammengeschweißt. Wichtig dabei ist, dass man die durch den Schweißvorgang entstandenen Rückstände wie z. B. Blaubelag, Zunder und Anlauffarben wieder von der Oberfläche entfernt. Dies macht man mit Hilfe des Beizverfahrens. Beize gibt es speziell für Edelstahl entweder in flüssiger Form oder als Paste. Mit der Beize wird ein geringer Teil der Oberfläche abgetragen und damit die vorhandenen Verunreinigungen entfernt. Natürlich wird dadurch auch die schützende Passivschicht des Edelstahls zerstört, die jedoch die gute Eigenschaft hat, sich nach einigen Stunden selbstständig und ohne Zutun des Menschen wieder aufzubauen. Wird dieser Beizvorgang nicht 100%ig durchgeführt, blühen die nicht entfernten Schweißrückstände im aggressiven Beckenwasser auf.

## Falsche Reinigung

Heute neben den Chloriden der Hauptgrund für Probleme mit den Edelstahl-Einbauteilen. Für den Fachmann ist es relativ einfach, diesen Rostgrund bereits optisch zu erkennen. Statt einem Metallglanz herrscht ein sattes Rostbraun als Grundfarbe auf der gesamten Edelstahloberfläche vor. Auf Nachfrage beim Schwimmbadbesitzer hört man sehr häufig die Aussage, dass nur für das Schwimmbad zugelassene Reiniger verwendet worden sind. Nun sind für das Schwimmbad auch Fliesenreiniger zugelassen, die jedoch starke Säuren enthalten, die für den Edelstahl absolut nicht geeignet sind.

## Edelstahlpflege

Die notwendige Pflege von Edelstahl ist zwar ein wichtiger Punkt, wird jedoch von vielen Schwimmbadbesitzern mehr oder weniger ignoriert.

Es gibt den schönen Vergleich mit der Edelstahlpüle in der Küche. Wie oft wird diese gereinigt und auf Hochglanz gebracht? Meist täglich, zumindest aber mehrfach in der Woche. Ihre Edelstahl-Haltestange im Schwimmbad dagegen wird eingebaut und danach vergessen.

Bei unproblematischen Beckenverhältnissen reicht es sicherlich aus, wenn man sich zweimal pro Jahr um die Einbauteile aus Edelstahl kümmert.

Problematischer wird es da schon, wenn Becken mit hohen Temperaturen gefahren werden, der pH-Wert zu niedrig liegt, oder salzhaltiges Wasser eingesetzt wird. Hier muss häufiger gereinigt werden, mindestens einmal im Monat.

Wie bereits oben erwähnt, ist dafür nicht jeder Reiniger geeignet. Leichte Kalkrückstände, oder erste Ansätze von Verfärbungen, lassen sich bestens mit einem handelsüblichen Edelstahlreiniger, den Sie auch für die Reinigung der Edelstahlteile im Küchenbereich einsetzen, entfernen (Beispiel flüssiges Stahlfix für Edelstahl). Benutzen Sie dabei bitte einen weichen Lappen. Auf keinen Fall Ako-Pads oder Stahlwolle einsetzen. Damit bekommen Sie zwar die Beläge prima ab, reiben aber gleichzeitig Stahlpartikel in die Edelstahloberfläche ein, die spätestens zwei Wochen später ausblühen.

Bei stärkerer Verschmutzung und ersten, noch harmlosen Rostansätzen gibt es beim Fachhändler leicht säurehaltige, spezielle Edelstahlreiniger. Bitte lesen Sie sich die Gebrauchsanweisung dieser Reiniger genau durch und spülen Sie nach der Reinigung mit ausreichend viel Frischwasser nach. Sollte das Edelstahlteil jedoch schon stark verrostet sein, so gibt es nur noch die Möglichkeit, das Teil auszubauen und zur Aufarbeitung an den Hersteller zurück zu schicken.

## Wie messe ich den Chloridwert im Schwimmbecken?

Da bei allen Dosieranlagen bzw. automatischen Messanlagen der Chloridwert nicht direkt gemessen wird, werden die von den Anlagen ermittelten Chlorwerte diesem Chloridwert gleichgesetzt oder mit diesem verwechselt.

Dabei gibt es ein sehr einfaches und schnell durchführbares Messverfahren für Chloride. Durch das Chlorid-Tablettenzählverfahren kann man bereits nach einigen Minuten den Chloridwert des Wassers auf 100 mg/l genau messen. Dazu wird eine Probe des zu bestimmenden Wassers genommen und solange Tabletten hinzu gegeben, bis die Wasserfarbe von gelb auf braun wechselt. Dabei zählt man die zugegebenen Tabletten, zieht eine ab und multipliziert die verbleibende Menge mit 100.

## Beispiel

Das Probevolumen (10 ml) wechselt nach 7 Tabletten seine Farbe von gelb in braun.  $(7 - 1) \times 100 = 600$  mg/l Chloridgehalt.

# Allgemeine Geschäftsbedingungen

## § 1 Geltungsbereich

(1) Diese allgemeinen Geschäftsbedingungen gelten ausschließlich gegenüber Unternehmern, juristischen Personen des öffentlichen Rechts oder öffentlich-rechtlichen Sondervermögen im Sinne von § 310 Absatz 1 BGB.

(2) Diese allgemeinen Geschäftsbedingungen gelten für alle Geschäftsbeziehungen zwischen der Weinmann GmbH - Unternehmensbereich Trend-Pool, Frankenstr. 6, 63776 Mömbris (im Folgenden: Verwender) und ihren Kunden (im Folgenden: Kunde), in der jeweiligen, zum Zeitpunkt des Vertragsschlusses aktuellen Fassung. Entgegenstehende oder von diesen Bestimmungen abweichende Bedingungen des Bestellers erkennt der Verwender nur an, wenn er ausdrücklich schriftlich deren Geltung zustimmt.

## § 2 Zustandekommen des Vertrages

(1) Eine schriftliche oder telefonische Bestellung wird vom Verwender als Angebot gemäß § 145 BGB angesehen, welches er innerhalb von zwei Wochen annehmen kann. Ein wirksamer Vertrag kommt nur zu Stande, wenn das Angebot des Kunden vom Verwender schriftlich (Telefax ausreichend) angenommen wird. Sollte die Annahmeerklärung des Verwenders inhaltlich vom Angebot abweichen, kommt hierdurch kein Vertrag zustande, sondern stellt ein neues Angebot nach § 150 Abs. 2 BGB dar.

(2) Allein maßgeblich für die Rechtsbeziehungen zwischen Verwender und Kunden ist der schriftlich geschlossene Kaufvertrag, einschließlich dieser Allgemeinen Geschäftsbedingungen. Dieser gibt alle Abreden zwischen den Vertragsparteien zum Vertragsgegenstand vollständig wieder. Mündliche Zusagen des Verwenders vor Abschluss dieses Vertrages sind rechtlich unverbindlich und mündliche Abreden der Vertragsparteien werden durch den schriftlichen Vertrag ersetzt, sofern sich nicht jeweils ausdrücklich aus ihnen ergibt, dass sie verbindlich fortgelten.

(3) Angaben des Verwenders zur Kaufsache (z.B. Gewichte, Maße, Gebrauchswerte, Toleranzen und technische Daten) sowie Darstellungen desselben (z.B. Zeichnungen und Abbildungen) sind nur annähernd maßgeblich, soweit nicht die Verwendbarkeit zum vertraglich vorgesehenen Zweck eine genaue Übereinstimmung voraussetzt. Sie sind keine garantierten Beschaffenheitsmerkmale, sondern Beschreibungen oder Kennzeichnungen der Kaufsache. Handelsübliche Abweichungen und Abweichungen, die aufgrund rechtlicher Vorschriften erfolgen oder technische Verbesserungen darstellen, sowie die Ersetzung von Bauteilen durch gleichwertige Teile sind zulässig, soweit sie die Verwendbarkeit zum vertraglich vorgesehenen Zweck nicht beeinträchtigen.

## § 3 Lieferung, Versandkosten, Online-Rechnung

(1) Der Verwender ist zu Teillieferungen und Teilleistungen jederzeit berechtigt, sofern diese dem Kunden zumutbar sind. Sofern Teillieferungen vom Verwender durchgeführt werden, übernimmt der Verwender die zusätzlichen Portokosten.

(2) Angaben über die voraussichtliche Lieferfrist sind unverbindlich, sollte der Verwender dem Kunden nicht im Einzelfall schriftlich eine verbindliche Zusage erteilt haben.

(3) Der Verwender kann – unbeschadet seiner Rechte aus Verzug des Kunden – vom Kunden eine Verlängerung der Liefer- und Leistungsfristen oder eine Verschiebung der der Liefer- und Leistungsterminen um den Zeitraum verlangen, in dem der Kunde seinen vertraglichen Verpflichtungen dem Verwender gegenüber nicht ordnungsgemäß nachkommt.

(4) Falls der Verwender ohne eigenes Verschulden zur Lieferung der bestellten Ware nicht in der Lage ist, weil der Lieferant des Verwenders seine vertraglichen Verpflichtungen nicht erfüllt, ist der Verwender dem Kunden gegenüber zum Rücktritt berechtigt. Dieses Recht zum Rücktritt besteht jedoch nur dann, wenn der Verwender mit dem betreffenden Lieferanten ein kongruentes Deckungsgeschäft (verbindliche, rechtzeitige und ausreichende Bestellung der Ware) abgeschlossen hat und die Nichtlieferung der Ware auch nicht in sonstiger Weise zu vertreten hat. In einem solchen Fall wird der Verwender den Kunden unverzüglich darüber informieren, dass die bestellte Ware nicht verfügbar ist. Bereits erbrachte Gegenleistungen des Kunden werden unverzüglich zurückerstattet.

(5) Falls der Verwender an der Erfüllung seiner Lieferverpflichtungen durch den Eintritt unvorhergesehener Ereignisse, z.B. Krieg, Naturkatastrophen, Streik, und höhere Gewalt, die den Verwender oder deren Lieferanten betreffen, gehindert wird und der Verwender diese auch mit der nach den Umständen zumutbaren Sorgfalt nicht abwenden konnte, so verlängert sich die Lieferfrist angemessen. Auch hierüber wird der Verwender den Kunden unverzüglich informieren. Die gesetzlichen Ansprüche des Kunden bleiben hiervon unberührt.

(6) Die Versandkosten trägt der Kunde. Die Kosten bestimmen sich nach der jeweils gewählten Versandart und werden im Vertrag gesondert genannt.

(7) Der Kunde erhält eine Rechnung über den im Rahmen der Bestellung von ihm angegeben E-Mail Postfach als PDF-Dokument. Wünscht der Kunde eine Rechnung in Papierform, hat er dies bei der Bestellung gesondert anzugeben. Für die Übersendung einer Rechnung in Papierform berechnet der Verwender eine Bearbeitungspauschale in Höhe von 1,45 Euro zzgl. der jeweils gültigen gesetzlichen Mehrwertsteuer von derzeit 19 Prozent.

## § 4 Gefahrübergang beim Versendungskauf

(1) Wird die Ware auf Wunsch des Kunden an ihn versandt, so geht mit der Übergabe der Ware an den Spediteur oder Frachtführer, die Gefahr des zufälligen Untergangs oder der zufälligen Verschlechterung der Ware auf den Kunden über. Dies gilt unabhängig davon, ob die Versendung der Ware vom Erfüllungsort erfolgt oder wer die Frachtkosten trägt, oder ob der Verwender noch andere Leistungen übernommen hat.

(2) Verzögert sich der Versand oder die Übergabe infolge eines Umstandes, dessen Ursache beim Kunden liegt, geht die Gefahr von dem Tag an auf den Kunden über, an dem die Ware versandbereit ist und der Verwender dies dem Kunden angezeigt hat.

## § 5 Eigentumsvorbehalt

(1) Der Verwender behält sich das Eigentum an der Ware bis zum Eingang aller Zahlungen aus dem Kaufvertrag vor (Vorbehaltsware). Der Kunde hat den Verwender von allen Zugriffen Dritter, insbesondere von Zwangsvollstreckungsmaßnahmen sowie sonstigen Beeinträchtigungen seines Eigentums unverzüglich schriftlich zu unterrichten. Der Kunde hat dem Verwender alle Schäden und Kosten zu ersetzen, die durch einen Verstoß gegen diese Verpflichtung und durch erforderliche Interventionsmaßnahmen gegen Zugriffe Dritter entstehen. Verhält sich der Kunde vertragswidrig, insbesondere wenn der Kunde seiner Zahlungsverpflichtung trotz einer Mahnung des Verwenders nicht nachkommt, kann der Verwender nach einer vorherigen angemessenen Fristsetzung vom Vertrag zurücktreten und die Herausgabe der noch in seinem Eigentum stehenden Ware verlangen. In der Zurücknahme der Ware oder Pfändung durch den Verwender liegt ein Rücktritt vom Vertrag. Die dabei anfallenden Versandkosten trägt der Kunde. Der Verwender ist nach Rückhalt der Ware zu deren Verwertung befugt. Der Verwertungserlös ist auf Verbindlichkeiten des Kunden, abzüglich angemessener Verwertungskosten anzurechnen.

(2) Der Kunde ist zur Weiterveräußerung der Vorbehaltsware im normalen Geschäftsverkehr berechtigt. Die Forderungen des Kunden aus der Weiterveräußerung der Vorbehaltsware tritt er schon jetzt an den Verwender in Höhe des mit ihm vereinbarten Faktura-Betrages (einschließlich Mehrwertsteuer) ab. Diese Abtretung wird vom Verwender bereits jetzt angenommen. Diese Abtretung gilt unabhängig davon, ob die Sache ohne oder nach Bearbeitung weiterverkauft worden ist. Der Kunde bleibt zur Einziehung der Forderung auch nach der Abtretung ermächtigt. Die Befugnis des Verwenders, die Forderungen selbst einzuziehen bleibt davon unberührt. Er verpflichtet sich jedoch die Forderungen nicht einzuziehen, solange der Kunde seinen Zahlungsverpflichtungen aus den vereinnahmten Erlösen nachkommt, nicht im Zahlungsverzug ist und insbesondere kein Antrag auf Eröffnung eines Insolvenzverfahrens gestellt ist oder Zahlungseinstellung vorliegt

(3) Der Verwender verpflichtet sich, die ihm zustehenden Sicherheiten auf Verlangen des Kunden freizugeben, soweit ihr Wert die zu sichernden Forderungen um mehr als 20% übersteigt.

(4) Die Be- und Verarbeitung der Kaufsache durch den Kunden erfolgt stets Namens und im Auftrag des Verwenders. In diesem Falle setzt sich das Anwartschaftsrecht des Kunden an der Kaufsache an der umgebildeten Sache fort. Sofern die Kaufsache mit anderen, nicht dem Verwender gehörenden Gegenständen verarbeitet wird, erwirbt er das Miteigentum an der neuen Sache im Verhältnis des objektiven Wertes der Kaufsache zu den anderen bearbeiteten Gegenständen zur Zeit der Verarbeitung. Dasselbe gilt für den Fall der Vermischung. Sofern die Vermischung in der Weise erfolgt, dass die Sache des Kunden als Hauptsache anzusehen ist, gilt als vereinbart, dass der Kunde dem Verwender anteilmäßig Miteigentum überträgt und das so entstandene Alleineigentum oder Miteigentum für den Verwender verwahrt. Der Kunde tritt dem Verwender solche Forderungen ab, die ihm durch die Verbindungen der Vorbehaltsware mit einem Grundstück eines Dritten erwachsen. Diese Abtretung nimmt der Verwender schon mit Vertragsschluss an.



# Allgemeine Geschäftsbedingungen

## § 6 Bezahlung, Aufrechnung

(1) Die Zahlung des Kaufpreises hat ausschließlich auf das im Rahmen der Auftragsbestätigung genannte Konto zu erfolgen. Der Abzug von Skonto ist nur bei schriftlicher besonderer Vereinbarung zulässig. Ansonsten sind Zahlungen in voller Höhe des Rechnungsbetrages ohne Abzug zu leisten.

(2) Der Kaufpreis ist mit Vertragsschluss fällig.

(3) Die Forderungen des Verwenders können nur mit einer von ihm unbestrittenen oder rechtskräftig festgestellten Forderung des Kunden aufgerechnet werden.

(4) Der Verwender ist berechtigt, noch ausstehende Lieferungen nur gegen Vorauszahlung oder Sicherheitsleistung auszuführen oder zu erbringen, wenn ihm nach Abschluss des Vertrages Umstände bekannt werden, welche die Kreditwürdigkeit des Kunden wesentlich zu mindern geeignet sind und durch welche die Bezahlung der offenen Forderungen des Verwenders durch den Kunden aus dem jeweiligen Vertragsverhältnis (einschließlich aus anderen Einzelaufträgen, für die derselbe Rahmenvertrag gilt) gefährdet wird.

## § 7 Mängelhaftung

(1) Gewährleistungsrechte des Kunden setzen voraus, dass dieser seine ihm gemäß § 377 HGB obliegenden Untersuchungs- und Rügepflicht schriftlich und unverzüglich nachgekommen ist.

(2) Der Verwender wird für Mängel, die bei Gefahrübergang vorhanden sind, während einer Gewährleistungsfrist von zwölf Monaten einstehen. Hierbei steht dem Verwender das Wahlrecht der Nacherfüllungsart (Beseitigung des Mangels oder Neulieferung der Kaufsache) zu. Die Nacherfüllung beinhaltet weder den Ausbau der mangelhaften Sache noch den erneuten Einbau, wenn der Verwender ursprünglich nicht zum Einbau verpflichtet war. Die zum Zweck der Prüfung und Nacherfüllung erforderlichen Aufwendungen, insbesondere Transport-, Wege-, Arbeits- und Materialkosten (nicht: Ausbau- und Einbaukosten), trägt der Verwender, wenn tatsächlich ein von ihm zu vertretender Mangel vorliegt. Stellt sich jedoch ein Mangelbeseitigungsverlangen des Kunden als unberechtigt heraus, kann der Verwender die hieraus entstandenen Kosten vom Kunden ersetzt verlangen.

(3) Der Verwender haftet nicht für Mängel, die auf natürlicher Abnutzung, normalem Verschleiß, unsachgemäßem Gebrauch, Pflegefehler, ungeeigneter Betriebsmittel, übermäßiger Beanspruchung und fahrlässigem Verhalten des Kunden, sowie Brand, Blitzschlag oder Explosion beruhen.

(4) Die Mängelhaftung ist ausgeschlossen bei nur unerheblicher Abweichung von der vereinbarten Beschaffenheit oder bei nur unerheblicher Beeinträchtigung der Brauchbarkeit.

(5) Schäden an der Kaufsache, die durch ihre unsachgemäße Benutzung entstehen stellen keinen Sachmangel dar. Hierbei wird zwingend auf die Produktbeschreibung des jeweiligen Produkts hingewiesen. Sollte der Verwender für dieses Produkt im eigenen Namen eine Garantie erklärt haben, entfällt diese im vorgenannten Fall.

(6) Eine im Einzelfall mit dem Kunden vereinbarte Lieferung gebrauchter Gegenstände erfolgt unter Ausschluss jeglicher Gewährleistung für Sachmängel.

## § 8 Haftung

(1) Der Verwender haftet unbeschränkt für vorsätzlich oder grob fahrlässig verursachte Schäden, bei arglistigem Verschweigen von Mängeln, bei Übernahme einer Beschaffenheitsgarantie sowie für Körperschäden.

(2) Für sonstige Schäden, die durch einfache Fahrlässigkeit verursacht werden, haftet der Verwender nur, sofern eine Pflicht verletzt wird, deren Einhaltung für die Erreichung des Vertragszwecks von besonderer Bedeutung ist (Kardinalpflicht) und sofern die Schäden aufgrund der vertraglichen Verwendung der Ware typisch und vorhersehbar sind. Soweit die Haftung von dem Verwender ausgeschlossen oder beschränkt ist, gilt dies auch für die persönliche Haftung der Arbeitnehmer, Vertreter und Erfüllungsgehilfen des Verwenders.

(3) Eine Haftung nach dem Produkthaftungsgesetz bleibt unberührt.

(4) Soweit der Verwender technische Auskünfte gibt oder beratend tätig wird und diese Auskünfte oder Beratung nicht zu dem von ihm geschuldeten, vertraglich vereinbarten Leistungsumfang gehören, geschieht dies unentgeltlich und unter Ausschluss jeglicher Haftung.

## § 9 Kundendaten

Mit der Aufgabe einer Bestellung erklärt der Kunde sein Einverständnis, dass die angegebenen Adressdaten nach den gesetzlichen Vorgaben des BDSG verarbeitet und im Rahmen der Kundenbeziehung benutzt werden dürfen. Persönliche Daten werden vertraulich behandelt. Sollte der Kunde Änderungen, Sperrungen oder Löschungen seiner Daten wünschen, hat der Kunde dies dem Verwender mitzuteilen

## § 10 Schlussbestimmungen

(1) Für die Rechtsbeziehungen der Parteien gilt deutsches Recht, unter Ausschluss des UN-Kaufrechts (CISG).

(2) Ist der Kunde Kaufmann, juristische Person des öffentlichen Rechts oder öffentlichrechtliches Sondervermögen, ist Gerichtsstand für alle Streitigkeiten aus diesem Vertrag unser Geschäftssitz.

(3) Sollten einzelne Bestimmungen dieser Geschäftsbedingungen unwirksam sein/werden oder ein Lücke enthalten, so bleiben die übrigen Bestimmungen hiervon unberührt. Die Parteien verpflichten sich, an Stelle der unwirksamen Regelung eine solche gesetzlich zulässige Regelung zu treffen, die dem wirtschaftlichen Zweck der unwirksamen Regelung am nächsten kommt, beziehungsweise diese Lücke ausfüllt.

Mömbris, den 12.04.2017

# Neukundeninformation zum Datenschutz

## § 1 Geltungsbereich

(1) Diese allgemeinen Geschäftsbedingungen gelten ausschließlich gegenüber Unternehmern, juristischen Personen des öffentlichen Rechts oder öffentlich-rechtlichen Sondervermögen im Sinne von § 310 Absatz 1 BGB.

(2) Diese allgemeinen Geschäftsbedingungen gelten für alle Geschäftsbeziehungen zwischen der Weinmann GmbH - Unternehmensbereich Trend-Pool, Frankenstr. 1-4, 63776 Mömbris (im Folgenden: Verwender) und ihren Kunden (im Folgenden: Kunde), in der jeweiligen, zum Zeitpunkt des Vertragsschlusses aktuellen Fassung. Entgegenstehende oder von diesen Bestimmungen abweichende Bedingungen des Bestellers erkennt der Verwender nur an, wenn er ausdrücklich schriftlich deren Geltung zustimmt.

## Sehr geehrter Kunde, geschätzter Geschäftspartner,

der Schutz Ihrer personenbezogenen Daten ist uns sehr wichtig. Nach der EU-Datenschutz-Grundverordnung (kurz: DS-GVO) sind wir verpflichtet, Sie darüber zu informieren, zu welchem Zweck unser Unternehmen Daten erhebt, verarbeitet oder weiterleitet. Dieser Information können Sie auch entnehmen, welche Rechte Sie gemäß der DS-GVO in Anspruch nehmen können.

## 1. VERANTWORTLICHER

Weinmann GmbH | Geschäftsführer Jochen Weinmann  
Frankenstraße 1-4 | D-63776 Mömbris  
Phone: +49 (0) 6029 / 957 97 0 | E-Mail: datenschutz@weinmann.gmbh  
Unser zuständiger Datenschutzbeauftragter ist: Michael J. Schüssler | E-Mail: info@svb-ms.de

## 2. ZWECK DER DATENVERARBEITUNG

Die Datenverarbeitung erfolgt entweder auf Grundlage gesetzlicher Vorgaben oder Ihrer erteilten Einwilligung und dient der Vertragserfüllung zwischen Ihnen und unserem Unternehmen, um die damit verbundenen Pflichten zu erfüllen.

## 3. DATENARTEN

Bei der Verarbeitung handelt es sich um Kundendaten. Hierzu zählen insbesondere: Kundennummer, Name, Adresse, Telefon, Fax und Ihre E-Mail Adresse. Die Erhebung dieser Daten ist Voraussetzung für die Erfüllung eines Vertrages mit Ihnen. Werden die notwendigen Informationen nicht bereitgestellt, kann kein Vertragsabschluss erfolgen.

## 4. EMPFÄNGER IHRER DATEN

Wir übermitteln Ihre personenbezogenen Daten nur dann an Dritte, wenn dies gesetzlich erlaubt ist oder Sie hierzu eingewilligt haben. Empfänger Ihrer personenbezogenen Daten können vor allem folgende weitere sein: Banken, Steuerberater, Rechtsanwälte, Aufsichtsbehörden etc. Im Einzelfall erfolgt die Übermittlung von Daten an weitere berechnete Empfänger.

## 5. SPEICHERUNG IHRER DATEN

Wir speichern Ihre personenbezogenen Daten nur solange, wie dies für die Durchführung des Vertragsverhältnisses erforderlich ist. Danach werden diese gelöscht. Aufgrund rechtlicher Vorgaben (Aufbewahrungsfristen) sind wir jedoch dazu verpflichtet, diese Daten mindestens 10 Jahre nach Abschluss des Vertrages aufzubewahren gemäß HGB oder AO.

## 6. IHRE RECHTE

Sie haben das Recht, über die Sie betreffenden personenbezogenen Daten Auskunft zu verlangen. Des Weiteren haben Sie das Recht, die Berichtigung unrichtiger Daten zu verlangen. Darüber hinaus steht Ihnen unter bestimmten Voraussetzungen das Recht auf Löschung von Daten, das Recht auf Einschränkung der Datenverarbeitung sowie das Recht auf Datenübertragbarkeit zu. Wir verarbeiten Ihre Daten grundsätzlich auf Basis gesetzlicher Vorschriften. Sollte die Verarbeitung auf Ihrer Einwilligung zur Verarbeitung beruhen, z.B. durch einen Newsletter-Versand (Art. 6 Buchstabe f DS-GVO), haben Sie das Recht, die Einwilligung für die zukünftige Verarbeitung jederzeit zu widerrufen. Hierzu genügt eine E-Mail an uns datenschutz@weinmann.gmbh.

Ferner haben Sie das Recht, sich bei der zuständigen Aufsichtsbehörde für den Datenschutz zu beschweren, wenn Sie der Ansicht sind, dass die Verarbeitung Ihrer personenbezogenen Daten nicht rechtmäßig erfolgt.

Die für uns zuständige Aufsichtsbehörde ist:

Landesamt für Datenschutzaufsicht, Promenade 27, 91522 Ansbach, Tel.: 0981/53-1300, Fax: 0981/53-981300, poststelle@lda.bayern.de, <https://www.la.da.bayern.de>

## 7. RECHTLICHE GRUNDLAGEN

Die Rechtsgrundlage für die Verarbeitung Ihrer Daten ergibt sich aus Artikel 6 Abs. 1 DS-GVO. Sollten Sie Fragen haben, können Sie sich gerne an uns wenden.

Ihr Ansprechpartner ist:

Herr Jochen Weinmann | Phone: +49 (0) 6029 / 957 97 0 | E-Mail: datenschutz@weinmann.gmbh

Weitere Informationen zum Datenschutz haben wir Ihnen auf unserer Webseite unter: [trend-pool.de/datenschutz](https://trend-pool.de/datenschutz) zur Verfügung gestellt.

## 8. EINWILLIGUNGSERKLÄRUNG

Hiermit willige ich ein, dass meine personenbezogenen Daten zur Auftragsbearbeitung (Vertragserfüllung) verarbeitet werden dürfen.

_____	_____	_____
Firmenname	PLZ / Ort / Land	
_____	_____	_____
Vorname	Telefon	Fax
_____	_____	_____
Nachname	E-Mail	
_____	_____	_____
Straße / Hausnummer	Datum und Unterschrift	Unterschrift in Druckbuchstaben



© iStockphoto.com/Goodluz

## Impressum

### Herausgeber

Weinmann GmbH  
TREND POOL WERK 1  
Frankenstrasse 1-4  
63776 Moembris

Telefon +49 (0) 6029 / 95 797-0  
Mail [tp@weinmann.gmbh](mailto:tp@weinmann.gmbh)  
Web [trend-pool.de](http://trend-pool.de)

### Copyright

© Copyright Weinmann GmbH

Abbildungen, Beschreibungen  
und Maße sind unverbindlich  
und dienen nur der  
Veranschaulichung.

Änderungen vorbehalten.



Titelbild: Bildnachweis  
© iStockphoto.com/mikeorlov

Alle Angebote und Verkäufe erfolgen stets nur zu unseren in dieser Preisliste abgedruckten **Allgemeinen Geschäftsbedingungen auf Seite 167**. Mit dem Erscheinen dieser Preisliste verlieren alle vorherigen Preislisten ihre Gültigkeit. Außergewöhnliche und unvorhersehbare Preissteigerungen von Rohstoffen unserer Vorlieferanten berechtigen uns zur Anpassung unserer Verkaufspreise. Alle Abbildungen und technische Daten wie Maßzeichnungen, Materialrohstoffe usw. sind sorgfältig ermittelt, jedoch unverbindlich. Änderungen der in dieser Preisliste abgebildeten oder aufgeführten Artikel behalten wir uns ohne Vorankündigung vor. Für Druckfehler und Irrtümer wird keine Haftung übernommen. Nachdrucke von Texten und Textauszügen, Zeichnungen und Abbildungen sind nur mit unserer schriftlichen Genehmigung gestattet. Unsere empfohlenen Verkaufspreise in diesem Katalog verstehen sich **inklusive der gesetzlichen Mehrwertsteuer von 19%**. Alle genannten Versandkosten verstehen sich innerhalb der Bundesrepublik Deutschland, Festland. Inselzuschläge und Auslandssendungen nur auf Anfrage.

# Dein individueller **TRENDSTONE** **SYSTEMPOOL**

Das luxuriöse „do it yourself“ Konzept

Weitere Details ab Seite 26.

Ihr **TREND POOL** Fachhandelspartner

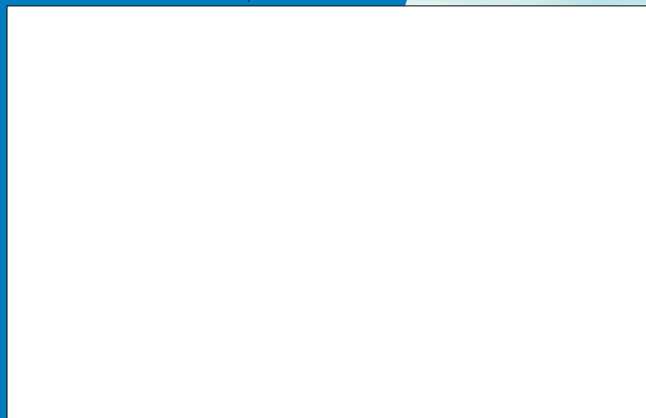

Stand 02/21

Katalog **downloaden** oder auf  
dem Smartphone **durchblättern?**

